

КОТЛИ ТА ВОДОНАГРІВАЧІ	3	РУШНИКОСУШКИ	38
Vaillant (газові, колонки, водон-чі, сонячні кол-ри, тепл.насоси).....	3-6	Laris.....	38
Protherm (газові, електричні, бойлери).....	7-8	Mario	39
Demrad (газові).....	8	КОНТРОЛЬНО-ВИМІРЮВАЛЬНІ ПРИЛАДИ ТА АВТОМАТИКА.....	40
Ariston (газові).....	9-10	Лічильники	40-41
Altep (т/п).....	10-12	Термометри	41
Sunnytherm (т/п).....	12	Манометри.....	42
Paskal (т/п).....	13	Термоманометри	42
Teknix (електричні).....	13	Терморегулятори Salus, Tech.....	43
Midea (електричні).....	14	Salus Smart Home (бездротовий інтернет).....	44
Atem.....	14-15	Salus Smart Home (дротовий інтернет).....	45
Termojët.....	16-17	Стабілізатори	46
Допоміжні матеріали для твердопаливних котлів	18	Контролери.....	46
ДИМОХОДИ.....	19	БАКИ	47
Versia-Lux	19-23	Watersystem	47
Коаксіальні димоходи.....	24	НАСОСИ.....	48
БОЙЛЕРИ ТА БУФЕРНІ ЄМНОСТІ	25	Wilо	48-49
Drazice	25	Grundfos.....	50-51
Cordivari	26	Pedrollo	52-54
Altep.....	27	TEKK.....	54-55
PASKAL.....	27-28	Аксесуари для насосів	56
Ariston	28-29	ЗАПІРНО-РЕГУЛЮЮЧА АРМАТУРА	57
Gorenje.....	29-30	Flamco meibes	57
DJOUL	31	Крани радіаторні.....	58
MIDEA.....	32	Вузли підключення радіаторів.....	59
РАДІАТОРИ.....	33	Диференційні перепускні клапани.....	60
Djouл (сталеві).....	33	Термостатичні змішувачі	60
UTERM (сталеві).....	34-35	Вентилі.....	61
Алюмінієві та біметалеві радіатори	36	Групи безпеки.....	61
КОНВЕКТОРИ.....	37	Редуктори тиску	62
Polvax	37	Клапани запобіжні.....	62
UCON	37	Повітровідвідники.....	63
		Фільтри механічні.....	64

Клапани зворотні	64
Клапани, крани, приводи	65
Арматура газова	66
Запірна арматура HERZ	67-68
Кульові крани Bonomi, Bianchi	69-70
Крани сантехнічні Albertoni	70
Кульові крани Reiger	71

ТЕПЛА ПІДЛОГА	72
Колектори та комплектуючі Djoul	72
UPONOR Система для теплої підлоги, стелі та стін	73-74
Колектори Herz, Kan	75
Труби для теплої підлоги	76
Шафи для колекторів DJOUL	76
Ізоляція для теплої підлоги	77
Регулятори	77
Комплектуючі	78

ТРУБОПРОВІДНІ СИСТЕМИ	79
Прес-фітинги для м/п труб Herz	79-80

Прес-фітинги для м/п труб Bonomi	81-82
Затискні фітинги для м/п труб Bonomi, Aquaworld	82-83
Затискні фітинги для міді Albertoni (хром)	83
Труби та фітинги мідні	84-86
Затискні фітинги для міді Comisa	87
Поліпропіленові труби та фітинг Berke Plastik	88-91
Поліпропіленові труби та фітинг Reiger	92-95
Поліпропіленові труби та фітинг Berke Plastik (білі)	96-97
Поліпропіленові труби та фітинг Ekoplastik	98-101
Система Uronog для опалення і водопостачання (Pex)	102-104
Поліпропіленові труби та фітинг KAN-therm	105-108
Система KAN-therm Press / Press LBP для м/п труб	108-110
Система KAN-therm Push Platinum для труб PEX	111-112
Сталеві оцинковані труби та фітинги KAN-Therm Steel	113-115
Поліетиленові труби водопровідні VALROM	116
Поліетиленові трубопровідні системи Unidelta	116-119
Електрозварні фітинги Unidelta	120-121
Латунний фітинг Pattaroni	122-124

Латунний фітинг Reiger	124-126
Латунь (хром) Pattaroni	126-127
Сталеві фітинги	128-129
Чавунні оцинковані фітинги	129-130

КАНАЛІЗАЦІЯ	131
Внутрішня каналізація VALROM	131-132
Внутрішня каналізація Reiger	133-134
Зовнішня каналізація VALROM	135-136
Geberit (інсталяції)	136
Alca plast (інсталяції, сифони, трапи)	137

ІЗОЛЯЦІЯ	138
Ізоляція Sanflex	138
Ізоляція Tubex	138
Ізоляція K-FLEX	139

ШЛАНГИ	139
Еко флекс	139

ФІЛЬТРИ	140
----------------------	------------

Фільтри Aquafilter	140-141
Фільтри Atlas	141-142
Фільтри різних виробників	142
Кріплення	143
Допоміжні матеріали	144

ВЕНТИЛЯЦІЯ	145
Prana	145-146



Артикул	Назва	Параметри	Ціна, EUR
Настінні котли серії Plus			
0010048162	Atmo TEC plus VU 240/5-5 (H-UA)	24 кВт	
0010048163	Atmo TEC plus VU 280/5-5 (H-UA)	28 кВт	



0010048164	Atmo TEC plus VU 280/5-5 (H-UA)	24 кВт	
------------	---------------------------------	--------	--



Настінні котли серії Pro			
0010048159	Atmo TEC plus VUV 200/5-3 (H-UA)	20 кВт	
0010048160	Atmo TEC plus VUV 280/5-3 (H-UA)	24 кВт	
0010048161	Atmo TEC plus VUV 280/5-3 (H-UA)	28 кВт	



Артикул	Назва	Параметри	Ціна, EUR
Одноконтурні настінні конденсаційні котли серії Plus Ioni			
0010043960	ecoTEC plus VU 10CS/1-5	10.9 кВт	
0010043961	ecoTEC plus VU 15CS/1-5	16.4 кВт	
0010043962	ecoTEC plus VU 20CS/1-5	21.0 кВт	
0010043963	ecoTEC plus VU 25CS/1-5	26.4 кВт	
0010043964	ecoTEC plus VU 30CS/1-5	33.3 кВт	
0010043965	ecoTEC plus VU 35CS/1-5	35.7 кВт	
0010021532	ecoTEC plus VU 486/5-5	46.4 кВт	
0010021533	ecoTEC plus VU 656/5-5	67.6 кВт	



Двохконтурні настінні конденсаційні котли серії Plus Ioni			
0010043966	ecoTEC plus VUV 26CS/1-5	21 кВт	
0010043967	ecoTEC plus VUV 32CS/1-5	27 кВт	
0010043968	ecoTEC plus VUV 36CS/1-5	33.3 кВт	
0010043969	ecoTEC plus VUV 40CS/1-5	37.9 кВт	



Настінні конденсаційні котли великої потужності Plus			
0010015577	ecoTEC plus VU OE 806/5-5	80 кВт	
0010015578	ecoTEC plus VU OE 1006/5-5	96,2 кВт	
0010015579	ecoTEC plus VU OE 1206/5-5	120 кВт	



Настінні конденсаційні котли серії Pro			
0010021968	ecoTEC pro VUV INT 236/5-3	23 кВт	
0010021981	ecoTEC pro VUV INT 286/5-3	28 кВт	
0010015914	ecoTEC pro VUV INT 346/5-3	34 кВт	





Артикул	Назва	Параметри	Ціна, EUR
Настінні конденсаційні котли серії Pure			
0010023030	ecoTEC pure VUW246/7-2	24,5 кВт	
0010023033	ecoTEC pure VUW 286/7-2	28,6 кВт	



Артикул	Назва	Параметри	Ціна, EUR
Настінні електричні котли			
0010023654	eloBLOCKVE6/14	6 кВт	
0010023655	eloBLOCK VE9/14	9 кВт	
0010023656	eloBLOCK VE12/14	12 кВт	
0010023657	eloBLOCK VE14/14	14 кВт	
0010023658	eloBLOCK VE18/14	18 кВт	
0010023659	eloBLOCK VE21/14	21 кВт	
0010023660	eloBLOCK VE24/14	24 кВт	
0010023661	eloBLOCK VE28/14	28 кВт	



Артикул	Назва	Параметри	Ціна, EUR
Комплекти труб для проходження крізь стіну			
0020188791	Горизонтальний 60/100 1м		
0020219516	Горизонтальний для конденс. котлів	80/125 1 м	

Артикул	Назва	Параметри	Ціна, EUR
Підлогові конденсаційні газові котли серії ecoVIT exclusiv			
0010007510	ecoVIT exclusiv VKK INT 226/4	23 кВт	
0010007514	ecoVIT exclusiv VKK INT 286/4	28 кВт	
0010007518	ecoVIT exclusiv VKK INT 366/4	36 кВт	
0010007522	ecoVIT exclusiv VKK INT 476/4	47 кВт	
0010007526	ecoVIT exclusiv VKK INT 656/4	64 кВт	



Артикул	Назва	Параметри	Ціна, EUR
Підлогові конденсаційні котли серії auro/аuroCOMPACT			
0010015925	auroCOMPACT VSC D 306/4-5	34 кВт	
0010015450	ecoCOMPACT VSC 266/4-5	30 кВт	
0010015923	ecoCOMPACT VSC 306/4-5	34 кВт	



Артикул	Назва	Параметри	Ціна, EUR
Підлогові конденсаційні котли серії eco CRAFT			
0010016460	eco CRAFT exclusiv VKK 806/3-E		
0010016461	eco CRAFT exclusiv VKK 1206/3-E		
0010016462	eco CRAFT exclusiv VKK 1606/3-E		
0010016463	eco CRAFT exclusiv VKK 2006/3-E		
0010016464	eco CRAFT exclusiv VKK 2406/3-E		
0010016465	eco CRAFT exclusiv VKK 2806/3-E		















Артикул	Назва	Параметри	Ціна, EUR
Електричні проточні водонагрівачі			
0010027269	VED E (INT) 18/8 (2,5-12,0л/хв)		
0010027270	VED E (INT) 21/8 (2,5-12,0л/хв)		
0010027271	VED E (INT) 24/8 (2,5-12,0л/хв)		
0010027272	VED E (INT) 27/8 (2,5-12,0л/хв)		



Артикул	Назва	Параметри	Ціна, EUR
Водонагрівачі непрямого нагріву			
0010015949	uniSTOR VIH R 120/6 BA	117 л.	
0010015950	uniSTOR VIH R 150/6 BA	144 л.	
0010015951	uniSTOR VIH R 200/6 BA	184 л.	
0010020639	uniSTOR VIH R 300/3 BR	294 л.	
0010020662	uniSTOR VIH R 400/3 MR	398 л.	
0010020663	uniSTOR VIH R 500/3 MR	490 л.	
0020214407	uniSTOR VIH R RW 200	200 л.	



Артикул	Назва	Параметри	Ціна, EUR
	Водонагрівачі непрямого нагріву для теплових насосів		
	0010020645	uniSTOR VIH RW 300/3 BR	281 л.
	0010020668	uniSTOR VIH RW 400/3 MR	375 л.
	0010020669	uniSTOR VIH RW 500/3 MR	460 л.
	Водонагрівачі для сонячних систем		
	302425	auroSTOR VPS SC 700	
	10020645	uniSTOR VIH RW 300	
	0010020642	auroSTOR plus VIH S 300/3 BR	287 л.
	Водонагрівачі для сонячних систем		
	0010020665	auroSTOR exclusive VIH S 400/3 MR	392 л.
	0010020666	auroSTOR exclusive VIH S 500 /3 MR	481 л.
	0010014935	auroSTOR exclusive VIH S 750	731 л.
	0010014936	auroSTOR exclusive VIH S 1000	866 л.
	0010014937	auroSTOR exclusive VIH S 1500	1330 л.
	0010014938	auroSTOR exclusive VIH S 2000	1892 л.
	0010020670	auroSTOR exclusive VIH S SW400/3MR	372 л.
	0010020671	auroSTOR exclusive VIH S SW500/3MR	456 л.
		Буферні накопичувальні ємності	
0010015125		allSTOR exclusive VPS 500/3-7	491 л.
0010015126		allSTOR exclusive VPS 800/3-7	778 л.
0010015127		allSTOR exclusive VPS 1000/3-7	962 л.
0010015128		allSTOR exclusive VPS 1500/3-7	1505 л.
0010015129		allSTOR exclusive VPS 2000/3-7	1917 л.
0010015130		allSTOR plus VPS 300/3-5	303 л.
0010015131		allSTOR plus VPS 500/3-5	491 л.
0010015132		allSTOR plus VPS 800/3-5	778 л.
0010015133		allSTOR plus VPS 1000/3-5	962 л.
0010015134		allSTOR plus VPS 1500/3-5	1505 л.
0010015135		allSTOR plus VPS VPS 2000/3-5	1917 л.

Артикул	Назва	Параметри	Ціна, EUR
	Буферні ємності для теплових насосів		
	0010021456	VPS R 100/1M	101 л.
	0010021457	VPS R 200/1M	202 л.
	Станції гарячої води		
	0010015136	aquaFLOW VPM 20/25/2W	49-60 кВт
	0010015137	aquaFLOW VPM 30/35/2W	73-85 кВт
	0010015138	aquaFLOW VPM 40/45/2W	97-109 кВт
	Регулятори		
	0020018266	VRT 50	
	0020108147	ColorMATIC VRC 370	
	0020108154	ColorMATIC VRC 370f	
	0020197225	eRelax	
	0020171319	multiMATIC VRC 700/6	
	0020231561	multiMATIC VRC 700f/4	
	0020260950	sensoHOME VRT 380	
	0020260950	sensoHOME VRT 380f	
	0020260950	sensoCOMFORT VRC 720	
	0020260950	sensoCOMFORT 720f	
	306257	Датчик темп-ри водонагрівача	
	306787	Датчик температури VR 10	
	306788	Датчик темп-ри колектора VR 11	

Артикул	Назва	Параметри	Ціна, EUR
Пласкі сонячні колектори серії PRO			
0010038518	auroTHERM PRO VFK	125/4	
0010038523	auroTHERM PRO VFK	135/3VD	
0010038524	auroTHERM PRO VFK	135/3D	
Пласкі сонячні колектори серії PLUS			
0010038492	auroTHERM VFK 145/2 V		
0010015848	auroTHERM VFK 135/2 VD		
0010015847	auroTHERM VFK 135/2 D		
Незакипаючі сонячні системи Drainback. auroFLOW plus			
0010015848	auroTHERM classic VFK 135/2 VD		
0010013153	auroTHERM classic VPM 15 D		
0010013163	auroTHERM classic VPM 30 D		
0020133196	Розширювальний модуль VPM 15 D		
0020165253	Комплект гідр. підк. кол.-рів VFK VD		
0020165255	Комплект гідр. з'єдн. кол.-рів VFK VD		
0020191817	Насосна група VDM 10		
0020191788	Насосна група VDM 25 M		
0020191814	Насосна група VDM 15 M		
0020191813	Насосна група VDM 20 M		
0020191820	Насосна група VDM 7		
0020191818	Насосна група VDM 8 M		
Теплові насоси повітря/вода aroTHERM split			
0010021631	35/5 AS 230 B		
0010021632	55/5 AS 230 B		
0010021633	75/5 AS 230 B		
0010021634	105/5 AS 230 B		
0010021635	105/5 AS 400 B		
0010021636	125/5 AS 230 B		
0010021637	125/5 AS 400 B		
Системи вентиляції resoVAIR			
0010016049	150м ² /год-90м ²		
0010016050	150м ² /год-90м ²		
0010016046	260/4 260м ² /год-190м ²		
0010016354	260м ² /год-190м ²		
0010016045	360м ² /год-290м ²		
0010016355	360м ² /год-290м ²		

Артикул	Назва	Параметри	Ціна, EUR
Модульні теплові насоси flexoTHERM			
0010016685	flexoTHERM exclusive VWF 57/4	400 B	
0010016686	flexoTHERM exclusive VWF 87/4	400 B	
0010016710	flexoTHERM exclusive VWF 87/4	230 B	
0010016687	flexoTHERM exclusive VWF 177/4	400 B	
0010016711	flexoTHERM exclusive VWF 177/4	230 B	
0010016688	flexoTHERM exclusive VWF 157/4	400 B	
0010016689	flexoTHERM exclusive VWF 197/4	400 B	
Модульні теплові насоси flexoCOMPACT			
0010016690	exclusive VWF 58/4	400 B	
0010016712	exclusive VWF 58/4	230 B	
0010016691	exclusive VWF 88/4	400 B	
0010016713	exclusive VWF 88/4	230 B	
0010016692	exclusive VWF 118/4	400 B	
0010016714	exclusive VWF 118/4	230 B	
Система локальної вентиляції			
0010022515	VAR 60		
0010025516	пульт дист. упр. VAZ-RC		
0010025517	пульт упр. з датчиком CO ₂ VAZ-RC		



Артикул	Назва	Параметри	Ціна, EUR
---------	-------	-----------	-----------

Котли настінні газові «Гепард»



0010015308	23 MOV	атмо	
------------	--------	------	--

Котли настінні електричні RAY Protherm



0010023670	6 KE 14 EU	220/380 В	
0010023671	9 KE 14 EU	220/380 В	
0010023672	12 KE 14 EU	380 В	
0010023673	14 KE 14 EU	380 В	
0010023674	18 KE 14 EU	380 В	
0010023675	21 KE 14 EU	380 В	
0010023676	24 KE 14 EU	380 В	
0010023677	28 KE 14 EU	380 В	

Артикул	Назва	Параметри	Ціна, EUR
---------	-------	-----------	-----------

Котли настінні конденсаційні



0010026148	Puma Condens 18/24 MKV-AS/1	24 кВт	
0010026149	Puma Condens 24/28 MKV-AS/1	28 кВт	
0010048294	Lynx Condens 18\25MKV-A	18кВт	
0010043551	Lynx Condens 25\30 MKV-A	25 кВт	
0010048295	Lynx Condens 25 MKO-A	25 кВт	
0010048296	Lynx Condens 30 MKO-A	30 кВт	

Стационарні конденсаційні газові котли «Ведмідь конденс»











0010013664	Bear Condens 18 KKS	19,1 кВт	
0010013665	Bear Condens 25 KKS	26,5 кВт	
0010013666	Bear Condens 35 KKS	37,5 кВт	
0010013667	Bear Condens 48 KKS	51,5 кВт	

Котли сталінні "Бізон" для роботи з вентиляторним пальником





0010003633	BISON NO 70	70 кВт	
0010003634	BISON NO 80	80 кВт	
0010003635	BISON NO 90	90 кВт	
0010003636	BISON NO 100	100 кВт	
0010003637	BISON NO 120	120 кВт	
0010003638	BISON NO 150	150 кВт	
0010003639	BISON NO 200	200 кВт	
0010003640	BISON NO 250	250 кВт	
0010003641	BISON NO 300	300 кВт	
0010003642	BISON NO 350	350 кВт	
0010003643	BISON NO 420	400 кВт	
0010003644	BISON NO 510	500 кВт	
0010003645	BISON NO 630	620 кВт	
0010003646	BISON NO 750	750 кВт	
0010003647	BISON NO 870	850 кВт	
0010003648	BISON NO 970	950 кВт	

Артикул	Назва	Параметри	Ціна, EUR
Бойлери			
	0010015963	FE 120/6 BM	
	0010015964	FE 150/6 BM	
	0010015965	FE 200/6 BM	
	0010023329	WE 150/2	
	0010023337	WEL 100/2 ME	
	0010023338	WEL 150/2 ME	
Аксесуари			
Регулятори й програматори PROTHERM			
	0020118083	Регулятор "Thermolink P"	
	0020035406	Регулятор "Thermolink B"	
	0020170571	Регулятор "EXACONTROL 7"	
	0020159367	Регулятор "EXACONTROL"	
	00200222637	Датчик бойлера NTC	
	0020266793	Датчик зовн.температури для Thermolink	
	0010027587	Гідравлічне під'єднання до Аква Комплекту до електродотлів	
ДИМОХОДИ			
Елементи димоходу Ø 60/100 для конденсаційних котлів			
	0020219523	Комплект для горизонтального проходу крізь стіну	0,82 м.
	0020257007	Труба концентрична Ø 60/100	0,5 м.
	0020257008	Труба концентрична Ø 60/100	1,0 м.
	0020257445	Труба концентрична Ø 60/100	2,0 м.
	0020230604	Комплект вертикального проходу через дах	
	0020257011	Вивід 90° з ревізією Ø 60/100	
	0020257009	Вивід 90° Ø 60/100	
	0020257010	Вивід 45° Ø 60/100	

DEMIRAD



Артикул	Назва	Параметри	Ціна, EUR
Двохкотурні конденсаційні котли ATROMIX			
	P 24	ATROMIX P 24	конденс./24 кВт
	P 28	ATROMIX P 28	конденс./28 кВт
	P 35	ATROMIX P 35	конденс./35 кВт
Двохкотурні котли ADONIS			
	B-24	B-24	атмо/24 кВт



Артикул	Назва	Параметри	Ціна, EUR
---------	-------	-----------	-----------

Котли настінні газові двоконтурні з сенсорним дисплеєм Alteas X



3300844	24 CF NG + WiFi модуль	атмо	
3300846	30 CF NG + WiFi модуль	атмо	

Котли настінні газові двоконтурні з сенсорним дисплеєм Genus X



3300850	24 CF NG	атмо	
3300852	30 CF NG	атмо	

Котли настінні газові двоконтурні Clas XC



3300866	24 CF NG	атмо	
---------	----------	------	--

Котли настінні газові двоконтурні Cares XC



3300888	24 CF NG	атмо	
---------	----------	------	--

Артикул	Назва	Параметри	Ціна, EUR
---------	-------	-----------	-----------

Котли конденсаційні газові GENUS



3301018	Genus One 24	24кВт	
3301019	Genus One 30	30кВт	
3301020	Genus One 35	35кВт	
3301113	Genus One Net 24	24кВт	
3301114	Genus One Net 30	30кВт	
3301115	Genus One Net 35	35кВт	
3301027	Genus One System 24	24кВт	
3301028	Genus One System 30	30кВт	
3301029	Genus One System 35	35кВт	
3581564	Genus Premium Evo HP45 KW EU	45кВт	
3581565	Genus Premium Evo HP65 KW EU	65кВт	
3581566	Genus Premium Evo HP85 KW	85кВт	
3581567	Genus Premium Evo HP100 KW	100кВт	



Котли конденсаційні настінні газові двоконтурні ALTEAS ONE NET



3301058	ALTEAS ONE NET 24	24кВт	
3301059	ALTEAS ONE NET 30	30кВт	
3301060	ALTEAS ONE NET 35	35кВт	

Котли конденсаційні настінні газові двоконтурні CARES PREMIUM EU2



3300759	24 EU	24кВт	
3300760	30 EU	30кВт	

Котли конденсаційні Clas One



3301017	Clas One 24	24кВт	
3301036	Clas One 30	30кВт	
3301037	Clas One 35	35кВт	
3301039	Clas One System 24	24кВт	
3301040	Clas One System 30	30кВт	
3301041	Clas One System 35	35кВт	

Димоходи з коліном









3318073	Ком-кт коаксiальний ш 60/100	1000 мм	
---------	------------------------------	---------	--

Артикул	Назва	Параметри	Ціна
Бойлер стаціонарний з можливістю підключення до настінних котлів ВСН			
3070491	BCH CD1 120 ARI		
3070492	BCH CD1 160 ARI		
3070503	200ARI		
3318334	Монт.ком-т для підклю.ВСН до котла		
3078020	Підставка д/бойлера ВСН		
Бойлер з можливістю підключення до газових котлів та сонячних колекторів ВСН			
3070257	BC1S 300		
3070260	BC2S 300		
3070258	BC1S 450		
3070261	BC2S 450		
Теплові насоси Nimbus			
3301898	NIMBUS FLEX 35 S NET R32		
3301899	NIMBUS FLEX 50 S NET R32		
3301900	NIMBUS FLEX 80 S NET R32		
3301901	NIMBUS FLEX 80 S -T NET R32		
3301890	NIMBUS COMPACT 35 S NET R32		
3301891	NIMBUS COMPACT 35 S 2Z NET R32		
3301892	NIMBUS COMPACT 50 S NET R32		
3301893	NIMBUS COMPACT 50 S 2Z NET R32		
3301894	NIMBUS COMPACT 80 S NET R32		
3301895	NIMBUS COMPACT 80 S 2Z NET R32		
3301896	NIMBUS COMPACT 80 S-T NET R32		
3301897	NIMBUS COMPACT 80 S-T 2Z NET R32		
3301886	NIMBUS PLUS 35 S NET R32		
3301887	NIMBUS PLUS 50 S NET R32		
3301888	NIMBUS PLUS 80 S NET R32		
3301889	NIMBUS PLUS 80 S-T NET R32		



Артикул	Назва	Параметри	Ціна, грн
Котли Alter BIO			
	Alter BIO 95	авто/95 кВт	
	Alter BIO 150	авто/150 кВт	
	Alter BIO 200	авто/200 кВт	
	Alter BIO 250	авто/250 кВт	
	Alter BIO 300	авто/300 кВт	
	Alter BIO 400	авто/400 кВт	
	Alter BIO 500	авто/500 кВт	
	Alter BIO 600	авто/600 кВт	
	Alter BIO 700	авто/700 кВт	
	Alter BIO 800	авто/800 кВт	
	Alter BIO1000	авто/1000 кВт	
Котли Alter Classic / Classic Plus			
	Alter Classic 10	10 кВт	
	Alter Classic 12	12 кВт	
	Alter Classic 16	16 кВт	
	Alter Classic 20	20 кВт	
	Alter Classic 24	24 кВт	
	Alter Classic 30	30 кВт	
	Alter Classic Plus 10	PID/10 кВт	
	Alter Classic Plus 12	PID/12 кВт	
	Alter Classic Plus 16	PID/16 кВт	
	Alter Classic Plus 20	PID/20 кВт	
	Alter Classic Plus 24	PID/24 кВт	
	Alter Classic Plus 30	PID/30 кВт	

Артикул	Назва	Параметри	Ціна, грн
	Котли Altep Duo		
		Altep Duo 17	17 кВт
		Altep Duo 25	25 кВт
		Altep Duo 31	31 кВт
		Altep Duo 38	38 кВт
	Котли Altep Duo Plus		
		Altep Duo Plus 15	15 кВт
		Altep Duo Plus 17	17 кВт
		Altep Duo Plus 19	19 кВт
		Altep Duo Plus 25	25 кВт
		Altep Duo Plus 31	31 кВт
		Altep Duo Plus 38	38 кВт
		Altep Duo Plus 50	50 кВт
		Altep Duo Plus 62	62 кВт
		Altep Duo Plus 75	75 кВт
		Altep Duo Plus 95	95 кВт
		Altep Duo Plus 120	120 кВт
		Altep Duo Plus 150	150 кВт
	Altep Duo Plus 200	200 кВт	
	Altep Duo Plus 250	250 кВт	
	Котли Altep Duo Uni		
		Altep Duo Uni 15	15 кВт
		Altep Duo Uni 21	21 кВт
		Altep Duo Uni 27	27 кВт
		Altep Duo Uni 33	33 кВт
		Altep Duo Uni 40	40 кВт
	Котли Altep Duo Uni Pellet		
		Altep Duo Uni Pellet 15	15 кВт
		Altep Duo Uni Pellet 21	21 кВт
		Altep Duo Uni Pellet 27	27 кВт
		Altep Duo Uni Pellet 33	33 кВт
		Altep Duo Uni Pellet 40	40 кВт
		Altep Duo Uni Pellet 50	50 кВт

Артикул	Назва	Параметри	Ціна, грн
	Котли Altep Duo Uni Pellet		
		Altep Duo Uni Pellet 62	62 кВт
		Altep Duo Uni Pellet 75	75 кВт
		Altep Duo Uni Pellet 95	95 кВт
		Altep Duo Uni Pellet 120	120 кВт
		Altep Duo Uni Pellet 150	150 кВт
		Altep Duo Uni Pellet 200	200 кВт
	Altep Duo Uni Pellet 250	250 кВт	
	Котли Altep Duo Uni Pellet Plus		
		Altep Duo Uni Pellet Plus 15	15 кВт
		Altep Duo Uni Pellet Plus 21	21 кВт
		Altep Duo Uni Pellet Plus 27	27 кВт
		Altep Duo Uni Pellet Plus 33	33 кВт
		Altep Duo Uni Pellet Plus 40	40 кВт
		Altep Duo Uni Pellet Plus 50	50 кВт
		Altep Duo Uni Pellet Plus 62	62 кВт
		Altep Duo Uni Pellet Plus 75	75 кВт
		Altep Duo Uni Pellet Plus 95	95 кВт
		Altep Duo Uni Pellet Plus 120	120 кВт
		Altep Duo Uni Pellet Plus 150	150 кВт
		Altep Duo Uni Pellet Plus 200	200 кВт
	Altep Duo Uni Pellet Plus 250	250 кВт	
	Котли Altep Duo Uni Plus		
		Altep Duo Uni Plus 15	15 кВт
		Altep Duo Uni Plus 21	21 кВт
		Altep Duo Uni Plus 27	27 кВт
		Altep Duo Uni Plus 33	33 кВт
		Altep Duo Uni Plus 40	40 кВт
		Altep Duo Uni Plus 50	50 кВт
		Altep Duo Uni Plus 62	62 кВт
		Altep Duo Uni Plus 75	75 кВт
		Altep Duo Uni Plus 95	95 кВт
		Altep Duo Uni Plus 120	120 кВт
	Altep Duo Uni Plus 150	150 кВт	
	Altep Duo Uni Plus 200	200 кВт	
	Altep Duo Uni Plus 250	250 кВт	

Артикул	Назва	Параметри	Ціна, грн
Котли Alter Max			
	Alter Max 95	95 кВт	
	Alter Max 150	150 кВт	
	Alter Max 200	200 кВт	
	Alter Max 250	250 кВт	
	Alter Max 300	300 кВт	
	Alter Max 400	400 кВт	
	Alter Max 500	500 кВт	
	Alter Max 600	600 кВт	
	Alter Max 700	700 кВт	
	Alter Max 800	800 кВт	
Котли Alter Trio			
	Alter Trio 80	80 кВт	
	Alter Trio 97	97 кВт	
	Alter Trio 125	125 кВт	
	Alter Trio 150	150 кВт	
	Alter Trio 200	200 кВт	
	Alter Trio 250	250 кВт	
	Alter Trio 300	300 кВт	
	Alter Trio 400	400 кВт	
	Alter Trio 500	500 кВт	
Котли Alter Trio Uni Plus			
	Alter Trio Uni Plus 14	14 кВт	
	Alter Trio Uni Plus 20	20 кВт	
	Alter Trio Uni Plus 30	30 кВт	
	Alter Trio Uni Plus 40	40 кВт	
	Alter Trio Uni Plus 50	50 кВт	
	Alter Trio Uni Plus 65	65 кВт	
	Alter Trio Uni Plus 80	80 кВт	
	Alter Trio Uni Plus 97	97 кВт	
	Alter Trio Uni Plus 150	150 кВт	
	Alter Trio Uni Plus 200	200 кВт	
	Alter Trio Uni Plus 300	300 кВт	
	Alter Trio Uni Plus 400	400 кВт	

Артикул	Назва	Параметри	Ціна, грн
Котли Alter Compact			
	Alter Compact 15	15 кВт	
	Alter Compact 20	20 кВт	
	Alter Compact 25	25 кВт	



Артикул	Назва	Параметри	Ціна, грн
Котли твердопаливні Sunnytherm			
	Котел твердопаливний Sunnytherm	12 кВт	
	Котел твердопаливний Sunnytherm	16 кВт	
	Котел твердопаливний Sunnytherm	20 кВт	
	Котел твердопаливний Sunnytherm	26 кВт	



Артикул	Назва	Параметри	Ціна, EUR
Котли PASKAL - Серія ES (сталь 4 мм.)			
PI001214	PASKAL ES 12-14	12-14 кВт	
PI001618	PASKAL ES 16-18	16-18 кВт	

* Котел ES - це міні котел, коли на першому місці ціна

Котли PASKAL - Серія SL (сталь 6 мм.)			
PI000015	PASKAL SL 15	15 кВт	
PI000020	PASKAL SL 20	20 кВт	
PI000025	PASKAL SL 25	25 кВт	
PI000035	PASKAL SL 35	35 кВт	
PI000050	PASKAL SL 50	50 кВт	
PI000075	PASKAL SL 75	75 кВт	

* Котел SL - має найдовшу топку, що зменшує час на порізці дров

Котли PASKAL - Серія DUO (сталь 6 мм.)			
PI000015	PASKAL DUO 15	15 кВт	
PI000020	PASKAL DUO 20	20 кВт	
PI000025	PASKAL DUO 25	25 кВт	
PI000035	PASKAL DUO 35	35 кВт	
PI000050	PASKAL DUO 50	50 кВт	
PI000060	PASKAL DUO 60	60 кВт	
PI000075	PASKAL DUO 75	75 кВт	
PI000099	PASKAL DUO 99	99 кВт	
PI000125	PASKAL DUO 125	125 кВт	
PI000150	PASKAL DUO 150	150 кВт	
PI000200	PASKAL DUO 200	200 кВт	
PI000250	PASKAL DUO 250	250 кВт	

Котел DUO - найефективніший котел, з максимальним КПД, найдовговічніший та водонаповненими колосниками

Артикул	Назва	Параметри	Ціна, EUR
Котли електричні Teknix			
	Котел Teknix Espro 4,5 кВт	220 В	
	Котел Teknix Espro 6 кВт	220/380 В	
	Котел Teknix Espro 7,5 кВт	220/380 В	
	Котел Teknix Espro 9 кВт	380 В	
	Котел Teknix Espro 12 кВт	380 В	
	Котел Teknix Espro 15 кВт	380 В	
	Котел Teknix Espro 18 кВт	380 В	
	Привід триходовий клапан з ел. дв.		

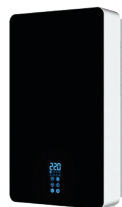



Артикул	Назва	Параметри	Ціна, EUR
Котли електричні Midea			
DSFB50BW	Електричний котел 5kw	220 В	
DSFB50BW	Електричний котел 8kw	380 В	
DSFB50BW	Електричний котел 10kw	380 В	
DSFB50BW	Електричний котел 12kw	380 В	

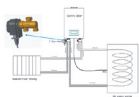

Комплект Fugas

Колонка газова Midea			
JSD20-10DH4	Колонка газова 10DH4	20 кВт	



JSG22-12HC2	Колонка газова турбо 12HC2	22 кВт	
-------------	----------------------------	--------	--



Артикул	Назва	Параметри	Ціна, грн
---------	-------	-----------	-----------

Колонки газові Атем

ВПГ-16	ВПГ-16		
ВПГ-20Т	ВПГ-20Т		

Котли Атем «Житомир-10» (котел+колонка)

КС-Г-007 СН			
КС-Г-010 СН			
КС-Г-012 СН			
КС-Г-015 СН			
КС-Г-020 СН			



Котли Атем «Житомир-3» електро-газові



КС-Г-010СН/КЕ/4,5			
КС-Г-012СН/КЕ/4,5			
КС-ГВ-010СН/КЕ/4,5			
КС-ГВ-012СН/КЕ/4,5			



Котли Атем «Житомир-Турбо»

КС-Г-010 СН + труба			
КС-Г-012 СН + труба			
КС-Г-016 СН + труба			
КС-Г-020 СН + труба			
КС-Г-025 СН + труба			
КС-Г-030 СН + труба			
КС-Г-040 СН + труба			
КС-ГВ-010 СН + труба			
КС-ГВ-012 СН + труба			
КС-ГВ-016 СН + труба			
КС-ГВ-020 СН + труба			
КС-ГВ-025 СН + труба			
КС-ГВ-030 СН + труба			
КС-ГВ-040 СН + труба			



Артикул	Назва	Параметри	Ціна, грн	
Котли напольні димохідні газові Атем «Житомир-3»				
	КС-Г-007СН (верх.)			
	КС-Г-007СН (гор.)			
	КС-Г-010 СН (верх.)			
	КС-Г-010 СН (гор.)			
	КС-Г-012 СН (верх.)			
	КС-Г-012 СН (гор.)			
	КС-Г-015 СН (верх.)			
	КС-Г-015 СН (гор.)			
	КС-Г-020 СН (верх.)			
	КС-Г-020 СН (гор.)			
	КС-Г-025 СН (верх.)			
	КС-Г-025 СН (гор.)			
	КС-Г-030 СН (верх.)			
	КС-Г-045 СН			
	КС-Г-060 СН			
	КС-Г-080 СН			
	КС-ГВ-007СН			
	КС-ГВ-010 СН (верх.)			
	КС-ГВ-010 СН (гор.)			
	КС-ГВ-012 СН (верх.)			
	КС-ГВ-015 СН (верх.)			
	КС-ГВ-020 СН (гор.)			
	КС-ГВ-025 СН			
	КС-ГВ-030 СН			
	КС-ГВ-045 СН			
	КС-ГВ-060 СН			
	КС-ГВ-080 СН			
	Котли паропетні газові Атем «Житомир-М»			
	АОГВ-5СН	АОГВ-5СН		
	АОГВ-7СН	АОГВ-7СН		
АОГВ-10СН	АОГВ-10СН			
АОГВ-12СН	АОГВ-12СН			
АОГВ-15СН	АОГВ-15СН			
	АДГВ-10СН			
	АДГВ-12СН			
	АДГВ-15СН			
	АДГВ-7СН			

Артикул	Назва	Параметри	Ціна, грн
Конвектори газові Атем "Житомир-5"			
	КНС-2	КНС-2	
	КНС-3	КНС-3	
	КНС-4	КНС-4	
	КНС-6	КНС-6	
Котли твердопаливні "Житомир"			
		АОТВ-14	
		АОТВ-18	
		АОТВ-22	
		АКТВ-14 (плита)	
		АКТВ-18 (плита)	
		АКТВ-22 (плита)	
		Житомир-14 М	
		Житомир-18 М	
		Житомир-22 М	

Товарний асортимент представлений у прайсі не є повним. За консультацією щодо асортименту звертайтесь у відділ продажу.



ТЕРМОJET

Товарний асортимент представлений у каталозі не є повним. За консультацією щодо асортименту звертайтесь у Відділ про-

Артикул	Назва	Параметри	Ціна, грн
Гідравлічний урівнювач (гідрострілка) в кожусі з комплектом кріплень			
ГС - 26.100-02 (СК-26.02)	V _{max} =0,2 м/сек (6,35м ³ /год), патрубки для датчика, повітровідвідника та зливу 1/2, патрубки входу і виходу 1/4" зовн.	ΔT=10°C - 60 кВт, ΔT=15°C - 90 кВт, ΔT=20°C - 120 кВт	
ГС - 27.120 (СК-27.01)	V _{max} =0,2м/сек (9,26м ³ /год), патрубки для датчика, повітровідвідника та зливу 1/2, патрубки входу і виходу 1/2" зовн.	ΔT=10°C - 92к Вт, ΔT=15°C - 138к Вт, ΔT=20°C - 184к Вт	







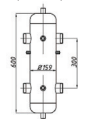
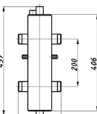
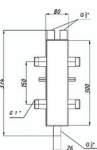



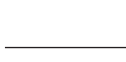
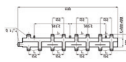
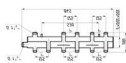

Гідравлічний урівнювач (гідрострілка)







ГС - 25.100 (СК-25 - 01)	V _{max} =0,2м/сек (5,35м ³ /год), патрубки для датчика, повітровідвідника та зливу 1/2, патрубки входу і виходу 1" зовн.	ΔT=10°C - 33 кВт, ΔT=15°C - 50 кВт, ΔT=20°C - 66 кВт	
ГС - 26.100 (СК-26 - 01)	V _{max} =0,2м/сек (6,35м ³ /год), патрубки для датчика, повітровідвідника та зливу 1/2, патрубки входу і виходу 1/4" зовн.	ΔT=10°C - 60 кВт, ΔT=15°C - 90 кВт, ΔT=20°C - 120 кВт	
ГС - 27.120 (СК-27 - 01)	V _{max} =0,2м/сек (9,26м ³ /год), патрубки для датчика, повітровідвідника та зливу 1/2, патрубки входу і виходу 1/2" зовн.	ΔT=10°C - 92 кВт, ΔT=15°C - 138 кВт, ΔT=20°C - 184 кВт	
ГС-28.159 (СК-28.01)	V _{max} =14,3 м ³ /год; патрубки для датчика, повітровідвідника та зливу 1/2, патрубки входу і виходу 2" зовн.	ΔT=10°C - 150 кВт ΔT=20°C - 250 кВт	



Артикул	Назва	Параметри	Ціна, грн
Колектор сталевий в кожусі з комплектом кріплень виходи вверх			
K22B.125.(200) (СК-212.125)	2 виходи 1" зовн. верхніх, 1 вихід 1 1/4" зовн.боковий, котловий вхід 1 1/4" зовн. вих.зливу потривідвідника S"" вн.	ΔT=10°C - 140 кВт, ΔT=20°C - 280 кВт	
K42B.125 (200) (СК-412)	4 виходи 1" зовн. верхніх, 1 вихід 1 1/4" зовн.боковий, котловий вхід 1 1/4" зовн. виходи зливу потривідвід-ка S"" вн.	ΔT=10°C - 140 кВт, ΔT=20°C - 280 кВт	
Колектор сталевий в кожусі з комплектом кріплень виходи вверх			
K52B.125.(200) (СК-512)	5 виходів 1" зовн. верхніх, 1 вихід 1 1/4" зовн.боковий, котловий вхід 1 1/4" зовн. виходи зливу потривід-ка S" вн.	ΔT=10°C - 140 кВт, ΔT=20°C - 280 кВт	
Колектор сталевий однобалковий в кожусі з комплектом кріплень виходи вверх			
K21B.125.(120) (СК-211.125)	Підключ.до колектора 1" внутр., до контура опалення 1" зовн., зворотня лінія прав., подача лів. Витрата макс.5,7м ³ /год	ΔT=10°C - 30 кВт, ΔT=15°C - 50 кВт, ΔT=20°C - 56 кВт	
K31B.125 (СК-392)	Підключення котла 1 1/4" ЗР, під- ключення контура опалення 1" ЗР. G _{max} = 7,2 м ³ /год.	ΔT=10°C - 72 кВт ΔT=20°C - 145 кВт	
K41B.125 (СК-492)	Підключення котла 1 1/4" ЗР, під- ключення контура опалення 1" ЗР. G _{max} = 7,2 м ³ /год.	ΔT=10°C - 72 кВт ΔT=20°C - 145 кВт	
Колектор сталевий в кожусі з комплектом кріплень виходи вниз			
K42H.125.(200) (СК-442.125)	4 виходи 1" зовн. нижніх, 1 вихід 1 1/4" зовн.боковий, котловий вхід 1 1/4" зовн. виходи зливу потривід-ка S"" вн. «	ΔT=10°C - 140 кВт, ΔT=20°C - 280 кВт	
K52H.125.(200) (СК-542.125)	5 виходи 1" зовн. нижніх, 1 вихід 1 1/4" зовн.боковий, котловий вхід 1 1/4" зовн. виходи зливу потривід-ка S"" вн.	ΔT=10°C - 140 кВт, ΔT=20°C - 280 кВт	

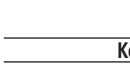

Артикул	Назва	Параметри	Ціна, грн
Коллектор сталевий з гідрострілкою в ізоляції з кріпленням			
 KГС22В.125. (200) (СК-222.125)	2 виходи 1" зовн. верхніх, 1 вихід 1/4" зовн.боковий, котловий вхід 1/4" зовн. виходи зливу потровід-ка 1/2" вн.	$\Delta T=10^{\circ}\text{C} - 60 \text{ кВт},$ $\Delta T=20^{\circ}\text{C} - 95 \text{ кВт}$	
 KГС22Н.125. (200) (СК-232.125)	2 виходи 1" зовн. нижніх, 1 вихід 1/4" зовн.боковий, котловий вхід 1/4" зовн. виходи зливу потровід-ка 1/2" вн.	$\Delta T=10^{\circ}\text{C} - 60 \text{ кВт},$ $\Delta T=20^{\circ}\text{C} - 95 \text{ кВт}$	
 KГС32Н.125. (200) (СК-332.125)	3 виходи 1" зовн. нижніх, 1 вихід 1/4" зовн.боковий, котловий вхід 1/4" зовн. виходи зливу потровід-ка 1/2" вн.	$\Delta T=10^{\circ}\text{C} - 60 \text{ кВт},$ $\Delta T=20^{\circ}\text{C} - 95 \text{ кВт}$	
Коллектор сталевий з гідрострілкою в ізоляції з кріпленням			
 KГС42ВН.125. (200) (СК-282)	Підключення котла 1/4" ЗР, підключення контура опалення 1" ЗР, кількість виходів 4 + 1	$\Delta T=10^{\circ}\text{C} - 60 \text{ кВт},$ $\Delta T=20^{\circ}\text{C} - 95 \text{ кВт}$	
 KГС42Н.125.(200) (СК-282)	Підключення котла 1/4" ЗР, підключення контура опалення 1" ЗР, кількість виходів 4 + 1, $G_{max}=6,35 \text{ м}^3/\text{час}$	$\Delta T=10^{\circ}\text{C} - 60 \text{ кВт},$ $\Delta T=20^{\circ}\text{C} - 95 \text{ кВт}$	
 KГС52Н.125. (200) (СК-532.125)	5 виходи 1" зовн. нижніх, 1 вихід 1/4" зовн.боковий, котловий вхід 1/4" зовн. виходи зливу потровід-ка 1/2" вн.	$\Delta T=10^{\circ}\text{C} - 60 \text{ кВт},$ $\Delta T=20^{\circ}\text{C} - 95 \text{ кВт}$	
Коллектор сталевий з комплектом кріплень виходи вверху			
 K22В.125. (200) (СК-212.125)	2 виходи 1" зовн. верхніх, 1 вихід 1/4" зовн.боковий, котловий вхід 1/4" зовн. виходи зливу потровід-ка 1/2" вн.	$\Delta T=10^{\circ}\text{C} - 140 \text{ кВт},$ $\Delta T=20^{\circ}\text{C} - 280 \text{ кВт}$	
 K32В.125. (200) (СК-312.125)	3 виходи 1" зовн. верхніх, 1 вихід 1/4" зовн.боковий, котловий вхід 1/4" зовн., виходи зливу потровід-ка 1/2" вн.	$\Delta T=10^{\circ}\text{C} - 140 \text{ кВт},$ $\Delta T=20^{\circ}\text{C} - 280 \text{ кВт}$	
 K42В.125. (200) (СК-412.125)	4 виходи 1" зовн. верхніх, 1 вихід 1/4" зовн.боковий, котловий вхід 1/4" зовн. виходи зливу потровід-ка 1/2" вн.	$\Delta T=10^{\circ}\text{C} - 140 \text{ кВт},$ $\Delta T=20^{\circ}\text{C} - 280 \text{ кВт}$	



Артикул	Назва	Параметри	Ціна, грн
 K52В.125. (200) (СК-512.125)	5 виходи 1" зовн. верхніх, 1 вихід 1/4" зовн.боковий, котловий вхід 1/4" зовн. виходи зливу потровід-ка 1/2" вн.	$\Delta T=10^{\circ}\text{C} - 140 \text{ кВт},$ $\Delta T=20^{\circ}\text{C} - 280 \text{ кВт}$	
Коллектор сталевий з комплектом кріплень виходи вниз			
 K22Н.125. (200) (СК-242.125)	2 виходи 1" зовн. нижніх, 1 вихід 1/4" зовн.боковий, котловий вхід 1/4" зовн. виходи зливу потровід-ка 1/2" вн.	$\Delta T=10^{\circ}\text{C} - 140 \text{ кВт},$ $\Delta T=20^{\circ}\text{C} - 280 \text{ кВт}$	
 K32Н.125. (200) (СК-342.125)	3 виходи 1" зовн. нижніх, 1 вихід 1/4" зовн.боковий, котловий вхід 1/4" зовн., виходи зливу потровід-ка 1/2" вн.	$\Delta T=10^{\circ}\text{C} - 140 \text{ кВт},$ $\Delta T=20^{\circ}\text{C} - 280 \text{ кВт}$	
Коллектор сталевий з комплектом кріплень виходи вниз			
 K42Н.125. (200) (СК-442.125)	4 виходи 1" зовн. нижніх, 1 вихід 1/4" зовн.боковий, котловий вхід 1/4" зовн. виходи зливу потровід-ка 1/2" вн.	$\Delta T=10^{\circ}\text{C} - 140 \text{ кВт},$ $\Delta T=20^{\circ}\text{C} - 280 \text{ кВт}$	
 K52Н.125. (200) (СК-542.125)	5 виходи 1" зовн. нижніх, 1 вихід 1" зовн.боковий, котловий вхід 1" зовн. виходи зливу потровід-ка 1/2" вн.	$\Delta T=10^{\circ}\text{C} - 140 \text{ кВт},$ $\Delta T=20^{\circ}\text{C} - 280 \text{ кВт}$	
Коллектор сталевий + гідрострілка СК 26 виходи вверху з комплектом кріплень			
 KГС22В.125. (200) (СК-222.125)	2 виходи 1" зовн. верхніх, 1 вихід 1/4" зовн.боковий, котловий вхід 1/4" зовн. виходи зливу потровід-ка 1/2" вн.	$\Delta T=10^{\circ}\text{C} - 140 \text{ кВт},$ $\Delta T=20^{\circ}\text{C} - 280 \text{ кВт}$	
 KГС32В.125. (200) (СК-322.125)	3 виходи 1" зовн. верхніх, 1 вихід 1/4" зовн.боковий, котловий вхід 1/4" зовн. виходи зливу потровід-ка 1/2" вн.	$\Delta T=10^{\circ}\text{C} - 140 \text{ кВт},$ $\Delta T=20^{\circ}\text{C} - 280 \text{ кВт}$	





Допоміжні матеріали для твердопаливних котлів

Артикул	Назва	Параметри	Ціна
Регулятор тяги			
	8484	RT4 Regulus	30-90°C
	529050	Caleffi	¾", 3P, 30-90°C
Клапан температурного захисту: - скидуючий			
	0232120	STS 20 WATTS	¾", l=1300; до 96 кВт
	543513	Caleffi	¾", l=1300
		JBV-1 Regulus	¾"
		BVTS Regulus	95 °C
- скидуючий з підживленням			
	544400	Caleffi	½", l=1300
		DBV 1-02 ¾" Regulus	¾"
Змішуючі клапани підвищення температури зворотньої лінії			
	1 7766 13	Терпоміх(з перекриттям байпасу)HERZ	1", т.з.л. 55-63°C
	1 7766 14	Терпоміх(з перекриттям байпасу)HERZ	1¼", т.з.л. 55-63°C

Артикул	Назва	Параметри	Ціна
	51020200	VTC 511 Esbe	1"
	51020700	VTC 511 Esbe	1¼"
	5122000	VTC 511 Esbe	1½"
	11120053	Laddomat	11-200; 53 °C
	11110053	Laddomat	11-30; 53 °C
Термічні вузли підмішування			
	11200457	Laddomat 21-60 (до 60кВт)	DN32; 63°C
	55001200	LTC 141 Esbe	1 1/4"; 65°C
	55003200	LTC 171 Esbe	2"; 60°C
Витратні матеріали: - шнури ущільнюючі			
	ECZ10	Europolit ECZ 10*10 (квадрат)	керам.; 1200 °C
	ECZ12	Europolit ECZ 12*12 (квадрат)	керам.; 1200 °C
	ECZ15	Europolit ECZ 15*15 (квадрат)	керам.; 1200 °C
	ECZ10	Europolit ECZ Ш10 (круг)	керам.; 1200 °C
	ECZ12	Europolit ECZ Ш12 (круг)	керам.; 1200 °C
	ECZ15	Europolit ECZ Ш15 (круг)	керам.; 1200 °C
	832691	GEB джгут зі скловолоконна 11мм/5м	500 °C
	832791	GEB джгут зі скловолоконна 13мм/5м	501 °C
		Spalsadz очищувач від сажі (пакет)	1 кг
		СВОД очищувач вуд сажі	1 кг







Артикул	Назва	Параметри	Ціна, грн
Труба з нержавіючої сталі 0,5м*0,5мм			
	Ø 110		
	Ø 120		
	Ø 130		
	Ø 140		
	Ø 150		
	Ø 160		
	Ø 180		
	Ø 200		
Труба з нержавіючої сталі 1м*0,5мм			
	Ø 110		
	Ø 120		
	Ø 130		
	Ø 140		
	Ø 150		
	Ø 160		
	Ø 180		
	Ø 200		
Труба з нержавіючої сталі 1м*0,8мм			
	Ø 110		
	Ø 120		
	Ø 130		
	Ø 140		
	Ø 150		





Артикул	Назва	Параметри	Ціна, грн
	Ø 160		
	Ø 180		
	Ø 200		
	Ø 220		
Труба з нержавіючої сталі з термоізоляцією оцинкована 0,5м*0,5мм			
	Ø 110/180		
	Ø 120/180		
	Ø 130/200		
	Ø 140/200		
	Ø 150/220		
	Ø 160/220		
	Ø 180/250		
	Ø 200/260		
Труба з нержавіючої сталі з термоізоляцією оцинкована 1,0м*0,5мм			
	Ø 110/180		
	Ø 120/180		
	Ø 130/200		
	Ø 140/200		
	Ø 150/220		
	Ø 160/220		
	Ø 180/250		
	Ø 200/260		
Труба з нержавіючої сталі з термоізоляцією 0,5м*0,5мм			
	Ø 110/180		
	Ø 120/180		
	Ø 130/200		
	Ø 140/200		
	Ø 150/220		
	Ø 160/220		
	Ø 180/250		
	Ø 200/260		

Товарний асортимент представлений у прайсі не є повним. За консультацією щодо асортименту звертатись у відділ продажу.



Артикул	Назва	Параметри	Ціна, грн
Труба з нержавіючої сталі з термоізоляцією 1,0м*0,5мм			
		Ø 110/180	
		Ø 120/180	
		Ø 130/200	
		Ø 140/200	
		Ø 150/220	
		Ø 160/220	
		Ø 180/250	
	Ø 200/260		
Грибок із нержавіючої сталі 0,5мм			
		Ø 110	
		Ø 120	
		Ø 130	
		Ø 140	
		Ø 150	
		Ø 160	
		Ø 180	
		Ø 200	
	Ø 220		
Грибок з термоізоляцією (нерж/нерж) 0,5 мм			
		Ø 110/180	
		Ø 120/180	
		Ø 130/200	
		Ø 140/200	
		Ø 150/220	
		Ø 160/220	
		Ø 180/250	
		Ø 200/260	
Дека з нержавіючої сталі 0,5 мм			
		Ø 110	
		Ø 120	
		Ø 130	
		Ø 140	
		Ø 150	
		Ø 160	
		Ø 180	
		Ø 200	
	Ø 220		





Артикул	Назва	Параметри	Ціна, грн	
Коліно з нержавіючої сталі 45° 0,5мм				
		Ø 110		
		Ø 120		
		Ø 130		
		Ø 140		
		Ø 150		
		Ø 160		
		Ø 180		
		Ø 200		
		Ø 220		
Коліно з нержавіючої сталі 90° 0,5мм				
		Ø 110		
		Ø 120		
		Ø 130		
		Ø 140		
		Ø 150		
		Ø 160		
		Ø 180		
		Ø 200		
		Ø 220		
	Ø 300			
Коліно з нержавіючої сталі 90° 0,8мм				
		Ø 110		
		Ø 120		
		Ø 130		
		Ø 140		
		Ø 150		
		Ø 160		
		Ø 180		
		Ø 200		
		Ø 220		
Коліно з термоізоляцією 45° (нерж/нерж) 0,5 мм				
		Ø 110/180		
		Ø 120/180		
		Ø 130/200		
		Ø 140/200		
		Ø 150/220		
		Ø 160/220		
		Ø 180/250		
		Ø 200/260		



Артикул	Назва	Параметри	Ціна, грн
Коліно з термоізоляцією 45° (нерж/оц) 0,5 мм			
	Ø 110/180		
	Ø 120/180		
	Ø 130/200		
	Ø 140/200		
	Ø 150/220		
	Ø 160/220		
	Ø 180/250		
Коліно з термоізоляцією 90° (нерж/нерж) 0,5 мм			
	Ø 110/180		
	Ø 120/180		
	Ø 130/200		
	Ø 140/200		
	Ø 150/220		
	Ø 160/220		
	Ø 180/250		
Коліно з термоізоляцією 90° (нерж/оц) 0,5 мм			
	Ø 110/180		
	Ø 120/180		
	Ø 130/200		
	Ø 140/200		
	Ø 150/220		
	Ø 160/220		
	Ø 180/250		
Конус з термоізоляцією (нерж/оц) 0,5 мм			
	Ø 110/180		
	Ø 120/180		
	Ø 130/200		
	Ø 140/200		
	Ø 150/220		
	Ø 160/220		
	Ø 180/250		
Ø 200/260			

Артикул	Назва	Параметри	Ціна, грн	
Лійка з нержавіючої сталі 0,5 мм				
	Ø 110			
	Ø 120			
	Ø 130			
	Ø 140			
	Ø 150			
	Ø 160			
	Ø 180			
	Ø 200			
	Ø 220			
	Ø 300			
	Підставка настінна з нержавіючої сталі з термоізоляцією 0,5мм			
	Ø 110/180			
	Ø 120/180			
	Ø 130/200			
	Ø 140/200			
	Ø 150/220			
	Ø 160/220			
	Ø 180/250			
	Ø 200/260			
	Ø 300/360			
	Ревізія з термоізоляцією (нерж/оц) 0,5 мм			
		Ø 110/180		
Ø 120/180				
Ø 130/200				
Ø 140/200				
Ø 150/220				
Ø 160/220				
Ø 180/250				
Ø 200/260				
Ревізія з термоізоляцією (нерж/нерж) 0,5 мм				
	Ø 110/180			
	Ø 120/180			
	Ø 130/200			
	Ø 140/200			
	Ø 150/220			
	Ø 160/220			
	Ø 180/250			
	Ø 200/260			

Артикул	Назва	Параметри	Ціна, грн
Регулятор тяги з термоізоляцією (нерж/оц) 0,5 мм			
		Ø 110/180	
		Ø 120/180	
		Ø 130/200	
		Ø 140/200	
		Ø 150/220	
		Ø 160/220	
		Ø 180/250	
	Ø 200/260		
Регулятор тяги з термоізоляцією (нерж/нерж) 0,5 мм			
		Ø 110/180	
		Ø 120/180	
		Ø 130/200	
		Ø 140/200	
		Ø 150/220	
		Ø 160/220	
		Ø 180/250	
	Ø 200/260		
Розвантажувальна платформа термоізоляцією (нерж/нерж)			
		Ø 110/180	
		Ø 120/180	
		Ø 130/200	
		Ø 140/200	
		Ø 150/220	
		Ø 160/220	
		Ø 180/250	
	Ø 200/260		
Розета з нержавіючої сталі 0,5 мм			
		Ø 110	
		Ø 120	
		Ø 130	
		Ø 140	
		Ø 150	
		Ø 160	
		Ø 180	
		Ø 200	
	Ø 220		

Артикул	Назва	Параметри	Ціна, грн
Скоба кріплення з нержавіючої сталі 0,5 мм			
		Ø 110	
		Ø 120	
		Ø 130	
		Ø 140	
		Ø 150	
		Ø 160	
		Ø 180	
	Ø 200		
	Ø 220		
Трійник з нержавіючої сталі 87° *0,8мм			
		Ø 110	
		Ø 120	
		Ø 130	
		Ø 140	
		Ø 150	
		Ø 160	
		Ø 180	
	Ø 200		
	Ø 220		
Трійник з термоізоляцією 45° *0,5мм (нерж/оц)			
		Ø 110/180	
		Ø 120/180	
		Ø 130/200	
		Ø 140/200	
		Ø 150/220	
		Ø 160/220	
		Ø 180/250	
	Ø 200/260		





Артикул	Назва	Параметри	Ціна, грн
	Трійник з термоізоляцією 45° *0,5мм (нерж/нерж)		
		Ø 110/180	
		Ø 120/180	
		Ø 130/200	
		Ø 140/200	
		Ø 150/220	
		Ø 160/220	
		Ø 180/250	
	Ø 200/260		
	Трійник з термоізоляцією 87° *0,5мм (нерж/оц)		
		Ø 110/180	
		Ø 120/180	
		Ø 130/200	
		Ø 140/200	
		Ø 150/220	
		Ø 160/220	
		Ø 180/250	
	Ø 200/260		
	Трійник з термоізоляцією 87° *0,5мм (нерж/нерж)		
		Ø 110/180	
		Ø 120/180	
		Ø 130/200	
		Ø 140/200	
		Ø 150/220	
		Ø 160/220	
		Ø 180/250	
	Ø 200/260		
	Флюгер з нержавіючої сталі 0,5мм		
		Ø 110	
		Ø 120	
		Ø 130	
		Ø 140	
		Ø 150	
		Ø 160	
		Ø 180	
	Ø 200		

Артикул	Назва	Параметри	Ціна, грн
	Хомут настінний з нержавіючої сталі		
		160/50-100мм	
		180/50-100мм	
		200/50-100мм	
		220/50-100мм	
		250/50-100мм	
	260/50-100мм		
	Хомут обжимний з нержавіючої сталі		
		Ø 160	
		Ø 180	
		Ø 200	
		Ø 220	
		Ø 250	
		Ø 260	
		Ø 280	
	Ø 300		
	Ø 320		
	Хомут під розтяжку з нержавіючої сталі		
		Ø 180	
		Ø 200	
		Ø 220	
		Ø 250	
		Ø 260	
		Ø 280	
		Ø 300	
	Ø 320		



Коаксіальні димоходи





Артикул	Назва	Параметри	Ціна, EUR
Труби подовжувальні коаксіальні			
939382130	Труба подовжувальна 60/100	500 мм	
939381730	Труба подовжувальна 60/100	1000 мм	
939381730	Труба подовжувальна 60/100	1500 мм	
	Труба подовжувальна 60/100	2000 мм	
	Труба подовжувальна для конденсаційних котлів 60/100	1000 мм	
	Труба подовжувальна 60/100	500 мм	
Коліно коаксіальне 45°			
	Коаксіальне коліно 45°		
Коліно коаксіальне 90°			
	Коаксіальне коліно 90°	внутр.-внутр.	
	Коаксіальне коліно 90°	внутр.-зовн.	

Труби та коліна для конденсаційних котлів

	Труба подовжувальна для конденсаційних котлів 60/100	1000 мм
	Труба подовжувальна для конденсаційних котлів 60/100	500 мм
	Труба подовжувальна 60/100	500 мм
	Коаксіальне коліно 45° для конденсаційних котлів	
	Коаксіальне коліно 90° для конденсаційних котлів	



Артикул	Назва	Параметри	Ціна, EUR
Водонагрівачі непрямого нагріву стаціонарні, без бокового фланця			
	110870801	OKC 100 NTR	24 кВт
	110370801	OKC 125 NTR	32 кВт
	110670801	OKC 160 NTR	32 кВт
	110770801	OKC 200 NTR	32 кВт
	110870601	OKC 100 NTR/HV	24 кВт
	110370601	OKC 125 NTR/HV	32 кВт
	110670801	OKC 160 NTR/HV	32 кВт
	110670101	OKC 160 NTR/BP	32 кВт
	110770101	OKC 200 NTR/BP	32 кВт
	121070101	OKC 300 NTR/BP	35 кВт
	121470101	OKC 400 NTR/BP	58 кВт
	110970101	OKC 500 NTR/BP	59 кВт
	110790101	OKC 200 NTRR/BP	24/24 кВт
	121090101	OKC 300 NTRR/BP	35/27 кВт

Артикул	Назва	Параметри	Ціна, EUR
Водонагрівачі електричні, стаціонарні			
	110811101	OKCE 100 S/2.2kW	2,2 кВт
	110311101	OKCE 125 S/2.2kW	2,2 кВт
	121011501	OKCE 300 S	-
	105513030	OKCE 400 S	-
	105513031	OKCE 500 S	-
	105513032	OKCE 750 S	-
	105513033	OKCE 1000 S	-
Водонагрівачі настінні, електричні			
	1105108101	OKCE 50	2,2 кВт
	1101108101	OKCE 80	2,2 кВт
	1108108101	OKCE 100	2,2 кВт
	1103108101	OKCE 125	2,2 кВт
	1106108101	OKCE 160	2,2 кВт
	110710801	OKCE 200	2,2 кВт
Водонагрівачі настінні, комбіновані			
	110120801	OKC 80	9/2 кВт
	110820801	OKC 100	17/2 кВт
	110320801	OKC 125	17/2 кВт
	110620801	OKC 160	17/2 кВт
	120720801	OKC 200	17/2,2 кВт
Нагрівачий елемент фланцевий (вмонтований)			
	100641120	REU 18-2.5	2,5 кВт
	100641125	RDU 18-3	3 кВт
	100541531	RDU 18-3,8	3,8 кВт
	100541532	RDU 18-5	5 кВт
	100541530	RDU 18-6	6 кВт
Додатковий нагрівачий елемент у фланці з керамічним елементом			
	2110055	TPK 168-8 2.2 kW	2,2 кВт
	2110053	TPK 210-12 2.2 kW	2,2 кВт
	2110050	TPK 210-12 3-6 kW	3-6 кВт
	2110051	TPK 210-12 5-9 kW	5-9 кВт
	2110052	TPK 210-12 8-12 kW	8-12 кВт

Товарний асортимент представлений у прайсі не є повним. За консультацією щодо асортименту звертатись у відділ продажу.



Артикул	Назва	Параметри	Ціна, EUR
---------	-------	-----------	-----------

Бойлер комбінований BOLLY® 1 ST WB/WC(1 теплообмінник)

3105162321101	BOLLY® 1 ST WB	150 л
3105162321102	BOLLY® 1 ST WB	200 л
3105162321103	BOLLY® 1 ST WB	300 л
3105162321104	BOLLY® 1 ST WB	400 л
3105162321105	BOLLY® 1 ST WB	500 л
3105162321106	BOLLY® 1 ST WB	800 л
3105162321136	BOLLY® 1 ST WB	800 л
3105162321107	BOLLY® 1 ST WB	1000 л
3105162321137	BOLLY® 1 ST WB	1000 л

Бойлер комбінований BOLLY® 2 ST WB/WC (2 теплообмінника)

3135162321201	BOLLY® 2 ST WB/WC	150 л
3135162321202	BOLLY® 2 ST WB/WC	200 л
3135162321203	BOLLY® 2 ST WB/WC	300 л
3135162321204	BOLLY® 2 ST WB/WC	400 л
3135162321205	BOLLY® 2 ST WB/WC	500 л
3135162321206	BOLLY® 2 ST WB/WC	800 л
3135162321226	BOLLY® 2 ST WB/WC	800 л
3135162321207	BOLLY® 2 ST WB/WC	1000 л
3135162321227	BOLLY® 2 ST WB/WC	1000 л

Бойлер комбінований BOLLY® 2 AP WB (2 теплообмінника)

3135162325102	BOLLY® 2 AP WB	200 л
3135162320503	BOLLY® 2 AP WB	300 л
3135162320505	BOLLY® 2 AP WB	500 л

Артикул	Назва	Параметри	Ціна, EUR
---------	-------	-----------	-----------

Буферна ємність PUFFER VB/VC (без теплообмінника)



3251162312501	PUFFER VB	200 л
3251162312502	PUFFER VB	300 л
3251162312503	PUFFER VB	500 л
3251162312504	PUFFER VB	600 л
3251162282804	PUFFER VC	750 л
3251162282805	PUFFER VC	800 л
3251162282806	PUFFER VC	1000 л
3251162282807	PUFFER VC	1500 л
3251162282808	PUFFER VC	2000 л
3251162282608	PUFFER VC	3000 л
3251162282610	PUFFER VC	5000 л

Буферна ємність PUFFER 1 VB/VC (1 теплообмінник)

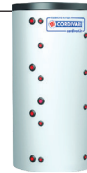
3251162312201	PUFFER 1 VB	300 л
3251162312202	PUFFER 1 VB	500 л
3251162312203	PUFFER 1 VB	600 л
3251162282814	PUFFER 1 VC	750 л
3251162282815	PUFFER 1 VC	800 л
3251162282816	PUFFER 1 VC	1000 л
3251162282817	PUFFER 1 VC	1500 л
3251162282818	PUFFER 1 VC	2000 л
3251162282308	PUFFER 1 VC	3000 л
3251162282309	PUFFER 1 VC	5000 л



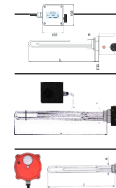

Буферна ємність PUFFER 2 VB/VC (2 теплообмінник)

3251162312703	PUFFER 2 VB	500 л
3251162312704	PUFFER 2 VB	600 л
3251162282824	PUFFER 2 VC	750 л
3251162282825	PUFFER 2 VC	800 л
3251162282826	PUFFER 2 VC	1000 л
3251162282827	PUFFER 2 VC	1500 л
3251162282828	PUFFER 2 VC	2000 л





Блок-ТЕН

5240000000051	Блок-ТЕН Ø1½ 220 В (L=320 мм)	1,5 кВт
5240000000052	Блок-ТЕН Ø1½ 220 В (L=320 мм)	2,0 кВт
5240000000053	Блок-ТЕН Ø1½ 220 В (L=320 мм)	3,0 кВт
5240000000047	Блок-ТЕН Ø1½ 400 В (L=415 мм)	4,0 кВт
5240000000048	Блок-ТЕН Ø1½ 400 В (L=500 мм)	5,0 кВт
5240000000049	Блок-ТЕН Ø1½ 400 В (L=600 мм)	6,0 кВт
5240000000050	Блок-ТЕН Ø1½ 400 В (L=750 мм)	9,0 кВт
5240000000031	Блок-ТЕН Ø2 400 В (L=750 мм)	12,0 кВт





ALTER™

	Артикул	Назва	Параметри	Ціна, грн
Плоскі теплоаккумулятори без теплообмінника				
		ТАП-500	480 л	
		ТАП-800	780 л	
		ТАП-1000	990 л	
Плоскі теплоаккумулятори з теплообмінниками				
		ТАП1-1000	990 л	
		ТАП2-1000	990 л	
Круглі теплоаккумулятори без теплообмінника, в ізоляції				
		ТА0-320	320 л	
		ТА0-500	480 л	
		ТА0-800	780 л	
		ТА0-1000	990 л	
		ТА0-1500	1440 л	
		ТА0-2000	2050 л	
		ТА0-3000	2890 л	
		ТА0-5000	4880 л	
Круглі теплоаккумулятори з теплообмінниками, в ізоляції				
		ТА1- 800	780 л	
		ТА1-1000	990 л	
		ТА1-1500	1440 л	
		ТА1-2000	2050 л	
		ТА2-1000	990 л	
		ТА2-1500	1440 л	





PASKAL





Артикул	Назва	Параметри	Ціна, грн
ТЕПЛОХОЛОДОАКУМУЛЯТОР PASKAL EVA ПІДВІСНИЙ			
		30	30 л
		60	60 л
		100	100 л
БУФЕРНА ЄМНІСТЬ PASKAL EVA ІЗОЛЯЦІЯ			
		300	300 л
		500	500 л
		750	750л
		1000	1000 л
		1500	1500 л
		2000	2000 л
БУФЕРНА ЄМНІСТЬ PASKAL EVA ВЕРХ ТО ІЗОЛЯЦІЯ			
		300 - 01	300 л
		500 - 01	500 л
		750 - 01	750 л
		1000-01	1000 л
		1500-01	1500 л
		2000-01	2000 л
БУФЕРНА ЄМНІСТЬ PASKAL EVA ДВА ТО ІЗОЛЯЦІЯ			
		300 - 11	300 л
		500 - 11	500 л
		1000-11	1000 л
		1500-11	1500 л
		2000-11	2000 л

Товарний асортимент представлений у грайсі не є повним. За консультацією щодо асортименту звертатись у відділ продажу.



Артикул	Назва	Параметри	Ціна, грн
БОЙЛЕР НЕПРЯМОГО НАГРІВУ ІЗОЛЯЦІЯ			
	PASKAL MIA 300	300 л	
	PASKAL MIA 500	500 л	
	PASKAL MIA 750	750 л	
	PASKAL MIA 1000	1000 л	
БОЙЛЕР НЕПРЯМОГО НАГРІВУ PASKAL НИЗ ТО ІЗОЛЯЦІЯ			
	MIA 300-01	300 л	
	MIA 500-01	500 л	
	MIA 750-01	750л	
	MIA 1000-01	1000 л	
	MIA 1500-01	1500 л	
	MIA 2000-01	2000 л	
БОЙЛЕР НЕПРЯМОГО НАГРІВУ PASKAL ДВА ТО ІЗОЛЯЦІЯ			
	MIA 300-11	300 л	
	MIA 500-11	500 л	
	MIA 750-11	750 л	
	MIA 1000-11	1000 л	
	MIA 1500-11	1500 л	
	MIA 2000-11	2000 л	
БОЙЛЕР НЕПРЯМОГО НАГРІВУ ДЛЯ ТЕПЛОГО НАСОСА ІЗОЛЯЦІЯ ТО			
	MIA200N	200 л	
	MIA300N	300 л	



Артикул	Назва	Параметри	Ціна, грн
Водонагрівачі пласкі ABS VELIS EVO PW з захисним покриттям AG+			
	3 700 435	ABS VLS EVO PW 30	1,5/2,5 кВт
	3 700 436	ABS VLS EVO PW 50	1,5/2,5 кВт
	3 700 437	ABS VLS EVO PW 80	1,5/2,5 кВт
	3 700 438	ABS VLS EVO PW 100	1,5/2,5 кВт
Водонагрівачі з "сухим" теном PRO1 ECO DRY			
	3 201 854	PRO ECO 50 V 1,8K DRY	1,8 кВт
	3 201 855	PRO ECO 80 V 1,8K DRY	1,8 кВт
	3 201 856	PRO ECO 100 V 1,8K DRY	1,8 кВт
Водонагрівачі з покриттям баку дрібнодисперсною емаллю ABS PRO R/SLIM			
	3 700 436	ABS PRO VLS 50 EVO	1,5 кВт
	3 700 437	ABS PRO VLS 80 EVO	1,5 кВт
	3 700 438	ABS PRO VLS 100 EVO	1,5 кВт
		3 700 580	ABS PRO R 30 V Slim
3 700 524		ABS PRO R 50 V Slim	1,5 кВт
3 700 525		ABS PRO R 65 V Slim	1,5 кВт
3 700 526		ABS PRO R 80 V Slim	1,5 кВт

Артикул	Назва	Параметри	Ціна, грн
Водонагрівачі з покриттям баку дрібнодисперсною емаллю PRO R VTD			
	3 201 814 PRO R 80 R VTD (прав.)	1,8 кВт	
	3 201 815 PRO R 80 L VTS (лів.)	1,8 кВт	
	3 201 816 PRO R 100 R VTD 2K (прав.)	1,8 кВт	
	3 201 817 PRO R 100 L VTS 2K (лів.)	1,8 кВт	
Водонагрівачі настінні з мокрим теном ARISTON Lydos			
	3 201 825 Lydos R 50 V	1,5 кВт	
	3 201 827 Lydos R 80 V	1,5 кВт	
	3 201 829 Lydos R 100 V	1,5 кВт	
Водонагрівачі настінні з мокрим теном SG1			
	3 201 500 SG1 50 V	1,5 кВт	
	3 201 501 SG1 80 V	1,5 кВт	
	3 201 502 SG1 100 V	1,5 кВт	
Водонагрівач компактний ANDRIS RS			
	3 100 631 ANDRIS RS 10/3	1,2 кВт	
	3 100 632 ANDRIS RS 10U/3	1,2 кВт	
	3 100 633 ANDRIS RS 15/3	1,2 кВт	
	3 100 634 ANDRIS RS 15U/3	1,2 кВт	
	3 100 635 ANDRIS RS 30/3	1,5 кВт	

gorenje

Артикул	Назва	Параметри	Ціна, EUR
Бойлер Gorenje серії FTG (Мокрий тен)			
	478 694 FTG 30 SMV9		
	476 913 FTG 50 SMV9		
	476 920 FTG 80 SMV9		
	476 922 FTG 100 SMV9		
Бойлер Gorenje серії GBF (Сухий тен)			
	735670 GBF 50 T/V9		
	735711 GBF 80 T/V9		
	735712 GBF 100 T/V9		
	358 194 GBF 120 T/V9		
	358 195 GBF 150 T/V9		
Бойлер Gorenje серії GBK LN (Сухий тен)			
	762 909 GBK 80 LN/V9 (лів.)		
	762 911 GBK 100 LN/V9 (лів.)		
	762 913 GBK 120 LN/V9 (лів.)		
	762 915 GBK 150 LN/V9 (лів.)		
	246 206 GBK 200 LN/V9 (лів.)		

Артикул	Назва	Параметри	Ціна, EUR
Бойлер Gorenje серії GBK RN (Сухий тен)			
762 908	GBK 80 RN/V9 (прав.)		
762 910	GBK 100 RN/V9 (прав.)		
762 912	GBK 120 RN/V9 (прав.)		
762 914	GBK 150 RN/V9 (прав.)		
246 205	GBK 200 RN/V9 (прав.)		

Артикул	Назва	Параметри	Ціна, EUR
Бойлер Gorenje серії GBU (Сухий тен)			
762 040	GBU 50 C6		
762 041	GBU 80 C6		
762 042	GBU 100 C6		

Артикул	Назва	Параметри	Ціна, EUR
Бойлер Gorenje серії GT (Мокрий тен)			
298 350	GT 10 O		
298 361	GT 10 U		
298 362	GT 15 O		
298 363	GT 15 U		



Артикул	Назва	Параметри	Ціна, EUR
Бойлер Gorenje серії OGBS (Сухий тен)			
484 397	OGBS 50 ORV9		
484 398	OGBS 80 ORV9		
484 399	OGBS 100 ORV9		
484 400	OGBS 120 ORV9		

Артикул	Назва	Параметри	Ціна, EUR
Бойлер Gorenje серії TGR SNNGV9 (Мокрий тен)			
481 460	TGR 80SNNGV9		
481 511	TGR 100SNNGV9		
481 512	TGR 120SNNGV9		
481 519	TGR 150SNNGV9		
481 520	TGR 200SNNGV9		

Артикул	Назва	Параметри	Ціна, EUR
Бойлер Gorenje серії TGR NG (Мокрий тен)			
514 154	TGR 30 NG		
514 155	TGR 50 NG		
514 156	TGR 80 NG		
514 157	TGR 100 NG		
514 169	TGR 120 NG		
514 170	TGR 150 NG		
514 171	TGR 200 NG		

Артикул	Назва	Параметри	Ціна, EUR
Бойлер Gorenje серії TGR Slim (Мокрий тен)			
481 697	TGR 30SNGV9		
481 700	TGR 50SNGV9		
481 702	TGR 65SNGV9		
481 703	TGR 80SNGV9		



Артикул	Назва	Параметри	Ціна, EUR
Бойлер DJOUL LED Сухий тен (Круглий)			
	SMS-Y33-D50L-DRY	Круглий LED+мех. кер	50л./2000 W
	SMS-Y33-D80L-DRY	Круглий LED+мех. кер	80л./2000 W
	SMS-Y33-D100L-DRY	Круглий LED+мех. кер	100л./2000 W
Бойлер DJOUL Сухий тен (Круглий)			
	SMS-Y33-50L-DRY	Круглий мех. кер.	50л./2000 W
	SMS-Y33-80L-DRY	Круглий мех. кер.	80л./2000 W
	SMS-Y33-100L-DRY	Круглий мех. кер.	100л./2000 W
Бойлер DJOUL Мокрий тен (Круглий)			
	SMS-Y33-50L	Мех. кер. мок. тен	50л./2000 W
	SMS-Y33-80L	Мех. кер. мок. тен	80л./2000 W
	SMS-Y33-100L	Мех. кер. мок. тен	100л./2000 W
	SMS-Y33-50L	Круглий мех. кер.	50л./2000 W
	SMS-Y33-80L	Круглий мех. кер.	80л./2000 W
	SMS-Y33-100L	Круглий мех. кер.	100л./2000 W

Бойлер DJOUL (плоский)			
	SMS-B41-30L	Плос. елек. кер.	30л./2000 W мок. тен.
	SMS-B41-50L	Плос. елек. кер.	50л./2000 W мок. тен.
	SMS-B41-80L	Плос. елек. кер.	80л./2000 W мок. тен.
	SMS-B41-30L-DRY	Плос. елек. кер.	30л./2000 W сух. тен.
	SMS-B41-50L-DRY	Плос. елек. кер.	50л./2000 W сух. тен.
	SMS-B41-80L-DRY	Плос. елек. кер.	80л./2000 W сух. тен.



Артикул	Назва	Параметри	Ціна, EUR
Midea ECO			
D30-15F6 (W)	Мокрий тен (Круглий)	30л.	
D50-15F6 (W)	Мокрий тен (Круглий)	50л.	
D80-15F6 (W)	Мокрий тен (Круглий)	80л.	
D100-15F6 (W)	Мокрий тен (Круглий)	100л.	
D50-15F6 (D)	Круглий Сухий тен	50л.	
D80-15F6 (D)	Круглий Сухий тен	80л.	
D100-15F6 (D)	Круглий Сухий тен	100л.	
D50-20ED2 (D)	Плаский Сухий тен	50л.	
D80-20ED2 (D)	Плаский Сухий тен	80л.	
D100-20ED2 (D)	Плаский Сухий тен	100л.	
D50-20ED2 (W)	Плаский Мокрий тен	50л.	
D80-20ED2 (W)	Плаский Мокрий тен	80л.	
D100-20ED2 (W)	Плаский Мокрий тен	100л.	
Midea F1			
D50-15F1(W)	Мокрий тен	50л.	
D80-15F1(W)	Мокрий тен	80л.	

Midea PRIME

	D30-15EFG (W)	Мокрий тен (Круглий)	30л.
	D50-15EFG (W)	Мокрий тен (Круглий)	50л.
	D80-15EFG (W)	Мокрий тен (Круглий)	80л.
	D100-15EFG (W)	Мокрий тен (Круглий)	100л.
	D50-20ED6 (W)	Плаский Мокрий тен	50л.
	D80-20ED6 (W)	Плаский Мокрий тен	80л.
	D100-20ED6 (W)	Плаский Мокрий тен	100л.
	D50-20ED6 (D)	Плаский Сухий тен	50л.
	D80-20ED6 (D)	Плаский Сухий тен	80л.
	D100-20ED6 (D)	Плаский Сухий тен	100л.

Midea WHITE



	D50-15EW1 (W)	Мокрий тен	50л.
	D80-15EW1 (W)	Мокрий тен	80л.
	D50-15EW1 (D)	Сухий тен	50л.
	D80-15EW1 (D)	Сухий тен	80л.

Midea компакт



	D10-20VI (O)	10л. над мийкою	10л.
	D10-20VI (U)	10л. під мийку	10л.
	D15-20VI (U)	15л. під мийку	15л.
	D06-20VA (U)	20л. під мийку	20л.



ПРИКЛАД:	1282	- 1282 Вт - теплова потужність при температурі (подача/обратка/ повітря приміщення) 90/70/20°C

	ТИП 11 FKO/FKV			ТИП 22 FKO/FKV			ТИП 33 FKO/FKV			Монтажна висота, мм		
												
	1 панель/1 ряд конвекторів			2 панелі/2 ряди конвекторів			3 панелі/3 ряди конвекторів					
Монтажна висота, мм	300	500	600	300	500	600	300	500	600	Монтажна висота, мм		
Вт 90/70°C	745	1147	1346	1276	1930	2249	1837	2773	3214	Вт 90/70°C		
Монтажна довжина, мм. Теплова потужність у Вт/температура у приміщенні 20 °C												
400	Вт 90/70°C ціна, \$	250	383	449	479	758	883	702	1098	1282	400	Вт 90/70°C ціна, \$
500	Вт 90/70°C ціна, \$	312	479	561	599	947	1104	877	1373	1603	500	Вт 90/70°C ціна, \$
600	Вт 90/70°C ціна, \$	375	575	673	719	1136	1325	1053	1647	1924	600	Вт 90/70°C ціна, \$
700	Вт 90/70°C ціна, \$	437	670	785	839	1326	1545	1228	1922	2244	700	Вт 90/70°C ціна, \$
800	Вт 90/70°C ціна, \$	500	766	897	958	1515	1766	1404	3040/3495	2565	800	Вт 90/70°C ціна, \$
900	Вт 90/70°C ціна, \$	562	862	1010	1078	1704	1987	1579	2471	2885	900	Вт 90/70°C ціна, \$
1000	Вт 90/70°C ціна, \$	625	958	1122	1198	1894	2208	1754	2746	3206	1000	Вт 90/70°C ціна, \$
1100	Вт 90/70°C ціна, \$	687	1053	1234	1318	2083	2428	1930	3020	3527	1100	Вт 90/70°C ціна, \$
1200	Вт 90/70°C ціна, \$	750	1149	1346	1437	2273	2649	2105	3295	3847	1200	Вт 90/70°C ціна, \$
1400	Вт 90/70°C ціна, \$	875	1341	1570	1677	2651	3091	2456	3844	4488	1400	Вт 90/70°C ціна, \$
1600	Вт 90/70°C ціна, \$	1000	1532	1795	1917	3030	3532	2807	4393	5129	1600	Вт 90/70°C ціна, \$
1800	Вт 90/70°C ціна, \$	1125	1724	2883/3263	2156	3409	3974	3158	4942	5771	1800	Вт 90/70°C ціна, \$
2000	Вт 90/70°C ціна, \$	1250	1915	2243	2396	3788	4415	3509	5491	6412	2000	Вт 90/70°C ціна, \$





Товарний асортимент представлений у прайсі не є повним. За консультацією щодо асортименту звертайтесь у відділ продажу.

	ТИП 11 FKO/FKV					ТИП 22 FKO/FKV					ТИП 33 FKO/FKV					Монтажна висота, мм		
																		
	1 панель/1 ряд конвекторів					2 панелі/2 ряди конвекторів					3 панелі/3 ряди конвекторів							
Монтажна висота, мм	300	400	500	600	900	300	400	500	600	900	300	400	500	600	900	Монтажна висота, мм		
Вт 90/70°C	745	947	1147	1246	1926	1276	1605	1930	2249	3164	1837	2314	2773	3214	4391	Вт 90/70°C		
Монтажна довжина, мм. Теплова потужність у Вт/температура у приміщенні 20 °С																		
2000	Вт 90/70°C	1478	2207	2317	2623	4447	2552	3210	3860	4498	6328	3674	5310	5897	7146	10333	2000	Вт 90/70°C
	ціна, €																	ціна, €
2300	Вт 90/70°C	1700	2538	2664	3096	5114	2938	4388	5200	5858	8703	4520	6106	7139	8217	11883	2300	Вт 90/70°C
	ціна, €																	ціна, €
2600	Вт 90/70°C	1922	2869	2982	3500	5781	3318	4960	5879	6622	9838	5110	6902	8070	9289	13433	2600	Вт 90/70°C
	ціна, €																	ціна, €
3000	Вт 90/70°C	2218	3310	3441	4038	6670	4165	5724	6783	7641	11351	5896	7964	9311	10718	15499	3000	Вт 90/70°C
	ціна, €																	ціна, €





ПРИКЛАД:	5896	- 5896 Вт - теплова потужність при температурі (подача/обратка/повітря приміщення) 90/70/20°C







Товарний асортимент представлений у прайсі не є повним. За консультацією щодо асортименту звертатись у відділ продажу.

Алюмінієві та біметалеві радіатори





Артикул	Назва	Параметри	Ціна
Радіатори різних виробників			
	Djoul 350/80(біметалевий)	1,22 кг./сек.	
	Djoul 500/100 (біметалевий)	1,48 кг./сек.	
	DaVinci 500/100 (біметалевий)	1,63 кг./сек.	
	Paskal 500/100 (біметалевий)	1,25 кг./сек.	
	Leonardo Bi 500/100 (біметалевий)	1,80 кг./сек.	
	Reiger Bi 500/100 (біметалевий)	1,70 кг./сек.	

Комплект для радіатора (4 футорки+Маєвського+заглушка)





	TK103-15	1*1/2" AW	
	TK103-20	1*3/4" AW	
	46008	1*1/2" RM	
	KF-DJ12	1**1/2" Djoul	

Артикул	Назва	Параметри	Ціна
Кран ПВ Маєвського ручний			
	50182	1/2" Caleffi	
	TKp502	1/2" AW	пласт.ручка
	TKp503	1/2" AW	мет.ручка
Заглушка			
	46004	заглушка ліва 1"	
	46005	заглушка права 1"	
Футорка			
	T3001-15л	футорка ліва 1***1/2" AW	
	T3001-15п	футорка права 1***1/2" AW	
	T3001-20л	футорка ліва 1***3/4" AW	
	T3001-20п	футорка права 1***3/4" AW	
	DJ73851A-1/2	Комплект футорок 1/2	
	DJ73851A-3/4	Комплект футорок 3/4	
Прокладка			
	46014	прокладка силіконова	
	46012	прокладка тонка	
	46013	прокладка товста	
Кронштейн			
		Кутовий Lion біл.	











Артикул	Назва	Параметри	Ціна, EUR
Внутрішньопідлогові конвектори без вентилятора - тип KE			
	230.120.1500		
	230.120.2000		
	230.120.3000		
	230.120.750		
	230.67.1000		
	230.67.2500		
	230.67.3000		
	230.78.1250		
	230.78.1500		
	230.90.3000		
300.120.1000			
300.120.1750			
Внутрішньопідлогові конвектори без вентилятора - тип KEM			
	380.120.2250		
	380.120.3000		
Внутрішньопідлогові конвектори для вологих прищень KV-D Plus			
	300.125.1500		
	300.125.2000		
Решітка для конвектора дюралюмінієва (Сатин)			
	230/1250		
	230/1500		
	230/2000		
	300/1000		
	300/1250		
	300/1750		
	300/2000		
300/2250			





Артикул	Назва	Параметри	Ціна, грн
Внутрішньопідлогові конвектори			
1 теплообмінник (N-EK) Висота 195			
	N-EK 180/1000/195		
	N-EK 180/1250/195		
	N-EK 180/1500/195		
	N-EK 180/1750/195		
	N-EK 180/2000/195		
	N-EK 180/2250/195		
	N-EK 180/2500/195		
1 теплообмінник(N-EK) Висота 240			
	N-EK 120/1000/240		
	N-EK 120/1250/240		
	N-EK 120/1500/240		
	N-EK 120/1750/240		
	N-EK 120/2000/240		
	N-EK 120/2250/240		
2 теплообмінника(N-EK2) Висота 195			
	N.EK2.300/1000/195		
	N.EK2.300/1250/195		
	N.EK2.300/1500/195		
	N.EK2.300/1750/195		
	N.EK2.300/2000/195		
	N.EK2.300/2250/195		
4 теплообмінника(N.EK4) Висота 245			
	N-EK4 300/1000/245		
	N-EK4 300/1250/245		
	N-EK4 300/1500/245		
	N-EK4 300/1750/245		
	N-EK4 300/2000/245		







Артикул	Назва	Параметри	Ціна, грн
Класік 32/20			
	71207026	П4 450*500	
	71207027	П5 450*500	
	71207516	П6 400*600	
	71207028	П6 450*600	
	71207029	П7 450*700	
	71207030	П8 500*800	
	71207031	П9 500*900	
	71207032	П11 500*900	
Омега			
	71207068	П5 400*500	
	71207069	П6 400*600	
	71207070	П7 400*700	
	71207071	П8 400*800	
ЄвроМікс			
	71207653	П5 430*500	
	71207524	П5 480*500	
	71207654	П5 530*500	
	71207494	П6 430*600	
	71207146	П6 480*600	
	71207523	П6 530*600	
	71207558	П7 430*700	
	71207147	П7 480*700	
	71207572	П7 530*700	
	71207148	П8 500*800	
	71207149	П10 500*900	
	71207574	П12 530*1200	
	71207577	П12 630*1200	
	71207575	П15 530*1500	

Артикул	Назва	Параметри	Ціна, грн
Вікторія			
	71207046	П5 450*500	
	71207047	П6 450*600	
	71207048	П7 480*700	
	71207049	П8 530*800	
	71207050	П9 530*900	
		П11 500*900	
Стандарт 30/20			
	71207060	П4 Д90° 450*500	
	71207061	П6 Д90° 450*600	
	71207062	П7 Д90° 450*700	
	71207063	П8 Д90° 500*800	
	71207064	П9 Д90° 500*900	
ПС3 25 (1/2" внутрішня)			
		400*500	
		500*500	
		600*500	
		400*800	
		500*800	
ПС3 32 (3/4" зовнішня)			
		500*500	
		500*500	2 полиці
		600*500	
		400*800	
		500*800	
		600*800	
Фокстрот			
		П 500*500	
		П 550*500	
		П 550*600	
		П 550*900	















Артикул	Назва	Параметри	Ціна, грн
Маріо			
	1.1.0700.01	П7 700*530/400	
	1.1.0701.01	П9 900*530/400	
	1.1.0702.01	П9 900*630/500	
	1.1.0703.01	П12 1200*630/500	
Люкс			
	1.1.0300.01	П6 600*430/400	
	1.1.0301.01	П6 600*530/500	
	1.1.0302.01	П7 700*430/400	
	1.1.0303.01	П7 700*530/500	
	1.1.0304.01	П8 800*530/500	
	1.1.0306.01	П9 900*430/400	
	1.1.0305.01	П9 900*530/500	
	1.1.0308.02	П9 900*630/600	
Симфонія			
	1.1.1200.01	П7 700*770/160	
	1.1.1201.01	П9 900*970/160	

Артикул	Назва	Параметри	Ціна, грн
Марсель			
	1.1.1100.01	П7 700*530/160	
	1.1.1101.01	П9 900*630/160	
Класік НР			
	1.3.0100.01	П5 650*430/400	
	1.3.0101.01	П6 800*430/400	
	1.3.0102.01	П6 800*530/500	
	1.3.0103.01	П8 1100*530/500	
	1.3.0104.01	П10 1400*530/500	
	1.3.0105.01	П11 1550*530/500	
Посейдон			
	1.1.6400.03	П9 800*532/500	
Стандарт			
	1.1.0202.01	П6 600*430/400	
	1.1.0203.01	П6 600*530/500	
	1.1.0204.01	П7 700*430/400	
	1.1.0205.01	П7 700*530/500	
	1.1.0207.01	П8 800*530/500	
	1.1.0209.01	П9 900*530/500	
	1.1.0211.01	П12 1200*530/500	

Товарний асортимент представлений у грайсі не є повним. За консультацією щодо асортименту звертатись у відділ продажу.

Лічильники

Артикул	Назва	Параметри	Ціна
APATOR POWOGAZ			
Одноструменеві лічильники води Smart+ з антимагніт. захистом, без штуцерів			
	JS-1,6 Smart+ DN=15, XB	1,6 м ³ /год	
	JS-2,5 Smart+ DN=15, XB	2,5 м ³ /год	
	JS-2,5 Smart+ DN=20, XB	2,5 м ³ /год	
	JS-4 Smart+ DN=20, XB	4,0 м ³ /год	
	JS90-1,6 Smart+ DN=15, GB	1,6 м ³ /год	
	JS90-2,5 Smart+ DN=15, GB	2,5 м ³ /год	
	JS90-2,5 Smart+ DN=20, GB	2,5 м ³ /год	
	JS90-4 Smart+ DN=20, GB	4,0 м ³ /год	
Одноструменеві лічильники води Smart C+ з антимагніт. захистом, без штуцерів			
	JS-1,6 Smart C+ DN=15, XB	1,6 м ³ /год	
	JS-2,5 Smart C+ DN=15, XB	1,6 м ³ /год	
	JS-2,5 Smart C+ DN=20, XB	4,0 м ³ /год	
	JS-4 Smart C+ DN=20, XB	4,0 м ³ /год	
	JS90-1,6 Smart C+ DN=15, GB	1,6 м ³ /год	
	JS90-2,5 Smart C+ DN=15, GB	1,6 м ³ /год	
	JS90-2,5 Smart C+ DN=20, GB	4,0 м ³ /год	
	JS90-4 Smart C+ DN=20, GB	4,0 м ³ /год	
Одноструменеві лічильники води Master+, без штуцерів			
	JS-6,3 Master+ DN=25, XB	6,3 м ³ /год	
	JS-10 Master+ DN=32, XB	10 м ³ /год	
	JS-16 Master+ DN=40, XB	16 м ³ /год	
	JS-130-6,3 Master+ DN=25, GB	6,3 м ³ /год	
	JS-130-10 Master+ DN=32, GB	10 м ³ /год	
	JS-130-16 Master+ DN=40, GB	16 м ³ /год	
Одноструменеві лічильники води Master C+, без штуцерів			
	JS-6,3 Master C+ DN=25, XB	6,3 м ³ /год	
	JS-10 Master C+ DN=32, XB	10 м ³ /год	
	JS-16 Master C+ DN=40, XB	16 м ³ /год	

Артикул	Назва	Параметри	Ціна
Накладки до систем диспетчеризації AT-MBUS			
	Накладка AT-MBUS до SmartC+	ДУ 15-20	
	Накладка AT-MBUS до MasterC+	ДУ 25-40	
	Накладка AT-MBUS до Impero/MWN		
Одноструменеві лічильники води з сухим механізмом B-METERS			
	53300 GSD8 XB 110 мм 0-50 °C	1/2"; 2,5 м ³ /год	
	53302 GSD8 XB 130 мм 0-50 °C	3/4"; 4 м ³ /год	
	53301 GSD8 GB 110 мм 0-50 °C	1/2"; 2,5 м ³ /год	
	53303 GSD8 GB 130 мм 0-50 °C	3/4"; 4 м ³ /год	
	53363 Датчик імпульсний		
	53364 Датчик з антифальсифікац.		
Лічильники води багатоструменеві крильчасті GROSS			
	MTK-UA DN=15, XB	1,5 м ³ /год	
	MTK-UA DN=20, XB	2,5 м ³ /год	
	MTK-UA DN=25, XB	3,5 м ³ /год	
	MTK-UA DN=32, XB	6,0 м ³ /год	
	MTK-UA DN=40, XB	10,0 м ³ /год	
	MTK-UA DN=50, XB	15,0 м ³ /год	
	MTK-UA 50 F DN=50, XB	15,0 м ³ /год	
Лічильники води одноструменеві Gross			
	ETR-UA, XB; 80 мм; 5-30°C	1/2" 1,5 м ³ /год	
	ETR-UA, GB; 80 мм; 30-90°C	1/2" 1,5 м ³ /год	
	ETR-UA, XB; 110 мм; 5-30°C	1/2" 1,5 м ³ /год	
	ETR-UA, GB; 110 мм; 30-90°C	1/2" 1,5 м ³ /год	
	ETR-UA, XB; 130 мм; 5-30°C	3/4" 2,5 м ³ /год	
	ETR-UA, GB; 130 мм; 30-90°C	3/4" 2,5 м ³ /год	

Артикул	Назва	Параметри	Ціна
	MTK(W)-UA DN=25, GB	3,5 м³/год	
	MTK(W)-UA DN=32, GB	6,0 м³/год	
	MTK(W)-UA DN=40, GB	10,0 м³/год	
	MTK(W)-UA DN=50, GB	15,0 м³/год	
	MTK(W)-UA 50 F DN=50, GB	15,0 м³/год	

Штуцер Pattaroni латунь (пара) 3В

	1/2" x 3/4"		
	3/4" x 1"		
	1" x 1 1/4"		
	1 1/4" x 1 1/2"		
	1 1/2" x 2"		
	2" x 2 1/2"		
	1/2" x 3/4"		

Ультразвукові компактні лічильники тепла Diehl Metering серії SHARKY 775

	H 15-1,5	SHARKY 775 DN=15 110*1/2"	1,5 м3/год
	H 20-2,5	SHARKY 775 DN=20 130*3/4"	2,5 м3/год
	H 25-3,5	SHARKY 775 DN=25 260*1"	3,5 м3/год
	H 25-3,5	SHARKY 775 DN=25, Pt34	3,5 м3/год
	H 32-6	SHARKY 775 DN=32/гільза 70мм	6 м3/год
	H 40-10	SHARKY 775 DN=40 /гільза 70мм	10 м3/год
	H 50-15	SHARKY 775 DN=50 270*FL 50	15 м3/год
H 65-25	SHARKY 775 DN=65 /гільза 70мм	25 м3/год	





	Sharky Scylar INT E 473/25-6.0		
	Плата інтерфейсна M-Bus		
	Плата інтерфейсна RS-485		
	Плата інтерфейсна RS-232 + кабель		
	Плата інтерфейсна Mod-Bus		
	Інкасаторський комплект збору даних по радіо каналу		
	GPRS модуль передачі даних SKY (M-Bus)		

Термометри



Артикул	Назва	Параметри	Ціна
---------	-------	-----------	------

CEWAL

Капілярні термометри

	91312010	Капіляр. термометр Ø 37 0+120°C	L=1500
	91312110	Капіляр. термометр Ø 52 0+120°C	L=1500
	91312215	Капіляр. терм. Ø 45*45 0+120°C	L=1500

Термометри фронтальні/вертикальні







	91605050	Термометр Ø 50 0+120°C ½" 5 см	фронтальний
	91606050	Термометр Ø 63 0+120°C ½" 5 см	фронтальний
	91646050	Термометр Ø 63 0+120°C ½" 5 см	вертикальний

Термометри контактні, з металевою пружиною



	91616000	Ø 63 0+120°C	
--	----------	--------------	--

Товарний асортимент представлений у гравісі не є повним. За консультацією щодо асортименту звертайтесь у відділ продажу.













Манометри













Артикул	Назва	Параметри	Ціна
CEWAL			
Манометри вертикальні			
	91453011	Ø 50 1/4"	1,6 бар
	91453111	Ø 50 1/4"	2,5 бар
	91453211	Ø 50 1/4"	4 бар
	91453311	Ø 50 1/4"	6 бар
	91453411	Ø 50 1/4"	10 бар
	91463211	Ø 63 1/4"	4 бар
	91463311	Ø 63 1/4"	6 бар
	91463411	Ø 63 1/4"	10 бар
Манометри фронтальні			
	91459211	Ø 50 1/4"	4 бар
	91459311	Ø 50 1/4"	6 бар
	91459411	Ø 50 1/4"	10 бар
	91469211	Ø 63 1/4"	4 бар
	91469311	Ø 63 1/4"	6 бар
	91469411	Ø 63 1/4"	10 бар
Манометри вертикальні з індикатором			
	91453216	Ø 50 1/4"	4 бар
	91453316	Ø 50 1/4"	6 бар
	91453410	Ø 50 1/4"	10 бар
	91463216	Ø 63 1/4"	4 бар
	91463316	Ø 63 1/4"	6 бар
	91463410	Ø 63 1/4"	10 бар
Манометри фронтальні з індикатором			
	91469216	Ø 63 1/4"	4 бар
	91469316	Ø 63 1/4"	6 бар
	91469410	Ø 63 1/4"	10 бар

Термоманометри

Артикул	Назва	Параметри	Ціна
Термоманометри			
	91548400	Термоманометр Ø63 1/2" Ф	4 бар, 120C
	91548600	Термоманометр Ø63 1/2" Ф	6 бар, 120C
	91558400	Термоманометр Ø80 1/2" Ф	4 бар, 120C
	91558600	Термоманометр Ø80 1/2" Ф	6 бар, 120C
	91568400	Термоманометр Ø80 1/2" В	4 бар, 120C
	91568600	Термоманометр Ø80 1/2" В	6 бар, 120C









Терморегулятори

Артикул	Назва	Параметри	Ціна
Кімнатні терморегулятори			
 RT310	RT310 Salus	5-35 °C	
 RT100	RT100 Salus	10-30 °C	
 RT200	RT200 Salus	5-35 °C	
	ST-294 v1 Tech		
Кімнатні терморегулятори бездротові			
 RT310RF	RT310RF Salus	5-35 °C	
 ERT20RF	ERT20RF Salus	5-30 °C	
	ST-294 v2 Tech		
Кімнатні терморегулятори програмовані			
 RT510	RT510 Salus	тиждень	
 RT520	RT520 Salus	тиждень	
 091FL	091FL Salus	тиждень	
 T105	T105 Salus		
	ST-295 v3 Tech	доба	

Артикул	Назва	Параметри	Ціна
	ST-290 v3 Tech	тиждень	
	ST-292 v3 Tech	тиждень	
Кімнатні терморегулятори програмовані бездротові			
 RT510RF	RT510RF Salus	тиждень	
 RT520RF	RT520RF Salus	тиждень	
 091FLRF	091FLRF Salus	тиждень	
 T105RF	T105RF Salus	тиждень	
	ST-295 v2 Tech	доба	
	ST-290 v2 Tech	тиждень	
	ST-292 v2 Tech	тиждень	
Термостати накладні			
 AT10	AT10 Salus	30-90 °C	
 ARTH300	ARTH-300 Belimo	20-90 °C	
Термостат з виносним датчиком			
 AT10F	AT10F Salus	30-90 °C	
Термостат погрузний			
 ARTH100	ARTH-100 Belimo	0-90 °C	

Salus Smart Home (бездротовий)



Артикул	Назва	Параметри	Ціна, EUR
 VS10WRF/ VS10BRF	VS10WRF/VS10BRF Salus		
 VS20WRF/ VS20BRF	VS20WRF/VS20BRF Salus		
 HTRS-RF	HTRS-RF Salus		
 HTR-RF	HTR-RF Salus		
 SQ610RF	SQ610RF Salus		
 SQ610	SQ610 Salus		
Тижневий програматор			
 HTRP-RF	HTRP-RF Salus	230В	
Універсальний інтернет шлюз			
 UGE600	UGE600 Salus		
Центр комутації			
KL08RF	KL08RF Salus	230В	
KL08RF24V	KL08RF24V Salus	24В	
Розширюючий модуль			
KL04RF	KL04RF Salus		
Термопривід- нормально закритий NC			
T30NC/ T28NC	T30NC/T28NC Salus		



Артикул	Назва	Параметри	Ціна, EUR
Термопривід- нормально відкритий NO			
 T30NO	T30NO Salus		
Саморегулюючий сервопривід			
 THB23030	THB23030 Salus		
Радіаторна термоголовка			
 TRV10RFM	TRV10RFM Salus		
 TRV28RFM	TRV28RFM Salus		
 TRV10RAM	TRV10RAM Salus		
Модуль управління			
 RX10RF	RX10RF Salus		
Розумне реле			
 SR600	SR600 Salus		
 RS600	RS600 Salus		
Датчик витoku води			
 WLS600	WLS600		
Репітери мережі ZigBee			
 RE600	RE600 Salus		
RE10RF	RE10RF Salus		
Координатор мережі ZigBee			
CO10RF	CO10RF Salus		
Терморегулятор для фанкойла			
FC600	FC600 Salus		

Salus Smart Home (дротовий інтернет)









Артикул	Назва	Параметри	Ціна, EUR
Терморегулятори серія Expert NSB			
	VS35W	VS35W Salus	220B
	VS35B	VS35B Salus	
Програматори тижневі			
	VS30W	VS30W Salus	
	VS30B	VS30B Salus	
Терморегулятори серія Expert HTR			
	HTRS230	HTRS230 Salus	
	HTR230	HTR230 Salus	230B
	HTR24	HTR24 Salus	24B
	BTR230	BTR230 Salus	
	RT10 230V	RT10 230V Salus	230B
	RT10 24V	RT10 24V Salus	24B
Програматори тижневі			
	HTRP 230	HTRP 230 Salus	230B
	HTRP 24	HTRP 24 Salus	24B
	BTRP230	BTRP230 Salus	
Центр комутації			
	KLO8NSB	KLO8NSB Salus	
	KLO6-M	KLO6-M Salus	230B
	KLO624V	KLO624V Salus	24B
Розширюючий модуль			
	KLO4NSB	KLO4NSB Salus	
Модуль керування котлом і насосом до KLO6-M			
	PL07	PL07 Salus	
	PL06	PL06 Salus	

Артикул	Назва	Параметри	Ціна, EUR
Термопривід NO			
	T30NC/ T28NC	T30NC/T28NC Salus	230B
	T30NC	T30NC Salus	24B
	T30NO	T30NO Salus	230B
	T30NO 24B	T30NO 24B Salus	24B
Саморегулюючий сервопривід			
	THB23030	THB23030 Salus	230B
	THB2430	THB2430 Salus	24B



Стабілізатори



Артикул	Назва	Параметри	Ціна, грн
Стабілізатори напруги LVT			
	ACH-250	145-280 В	
	ACH-600	145-280 В	
	ACH-1000		
	ACH-300 H	130-280 В	
	ACH-350 C	140-270 В	

Контролери

Артикул	Назва	Параметри	Ціна, EUR
Контролери для управління твердопаливними котлами			
	ST24	ST-24 Tech	30-80 °C
	ST28	ST-28 Tech	30-80 °C
	ST880	ST-880 z PID Tech	30-80 °C
	SP-05 + DP-02 (комплект) KG Elektronik		
	TAL RT-22 + nowosolar NWS 100 (комплект)		
	Euroster 11W	20-80 °C	
	Euroster 11WB	20-80 °C	
	Nowosolar LAR + ATOS + nowosolar NWS 8-75 (комплект)		
Контролери управління pompю			
	ST19	ST-19 Tech	
	ST20	ST-20 Tech	
	ST21	ST-21 Tech	
	ST21CWU	ST-21 CWU Tech	25-85 °C
	PC11	PC11 Salus	5-80 °C
	PC11W	PC11W Salus	5-80 °C
	PC12HW	PC12HW Salus	5-80 °C
Вентилятори для твердопаливних котлів			
	WPA 06		255 м3/год
	WPA 117		180 м3/год
	WPA 120		285 м3/год

WATERSYSTEM

Артикул	Назва	Параметри	Ціна, EUR
Гідроаккумулятори Watersystem			
	Гідроаккумулятор	24л. VAO	
	Гідроаккумулятор	50л. VAO	
	Гідроаккумулятор	50л. VAV	
	Гідроаккумулятор	60л. VAO	
	Гідроаккумулятор	60л. VAV	
	Гідроаккумулятор	80л. VAO	
	Гідроаккумулятор	80л. VAV	
	Гідроаккумулятор	100л. VAO	
	Гідроаккумулятор	100л. VAV	
	Гідроаккумулятор	150л. VAV	
	Гідроаккумулятор	200л. VAV	
	Гідроаккумулятор	300л. VAV	
	Гідроаккумулятор	500л. VAV	
	Гідроаккумулятор	750л. VAV	
	Гідроаккумулятор	1000л. VAV	
	Мембрана 24л EPDM D.80 (непрохідна)		

Артикул	Назва	Параметри	Ціна, EUR
Компенсатори об'єму Watersystem			
	Бак розширювальний	2л. VR	
	Бак розширювальний	5л. VR	
	Бак розширювальний	8л. VR	
	Бак розширювальний	12л. VR	
	Бак розширювальний	19л. VR	
	Бак розширювальний	24л. VR	
	Бак розширювальний	35л. VR	
	Бак розширювальний	50л. VRV вертикальний	
	Бак розширювальний	60л. VRV вертикальний	
	Бак розширювальний	80л. VRV вертикальний	
	Бак розширювальний	100л. VRV вертикальний	
	Бак розширювальний	150л. VRV вертикальний	
	Бак розширювальний	200л. VRV вертикальний	
	Бак розширювальний	300л. VRV вертикальний	
	Бак розширювальний	500л. VRV вертикальний	
	Мембрана для гідроаккумулятора	100-150л 2 отвори	
	Мембрана для гідроаккумулятора	150-200л 2 отвори	
	Мембрана для гідроаккумулятора	24л 1 отвір	
Мембрана для гідроаккумулятора	300л 2 отвори		
Мембрана для гідроаккумулятора	35-50л 1 отвір		
Мембрана для гідроаккумулятора	50-80л 1 отвір		
Мембрана для гідроаккумулятора	500-750 л 2 отвори		
Мембрана для гідроаккумулятора	80-100л 2 отвори		



Артикул	Назва	Параметри	Ціна, EUR
Циркуляційні насоси Wilo-Atmos PICO			
4232692	Atmos PICO 15/1-6	Rp 1/2	
4232691	Atmos PICO 25/1-4	Rp 1	
4232694	Atmos PICO 25/1-6	Rp 1	
4232693	Atmos PICO 25/1-6-130	Rp 1	
4232696	Atmos PICO 25/1-8	Rp 1	
4232695	Atmos PICO 30/1-6	Rp 1 1/4	
4232697	Atmos PICO 30/1-8	Rp 1 1/4	
Циркуляційні насоси Wilo-Yonos PICO			
4215511	Atmos Yonos PICO 15/1-4-130	Rp 1/2	
4215512	Atmos Yonos PICO 15/1-6-130	Rp 1/2	
4215513	Atmos Yonos PICO 25/1-4	Rp 1	
4215514	Atmos Yonos PICO 25/1-4-130	Rp 1	
Нормально всмоктуючі установки водопостачання Wilo-Jet WJ			
4081224	WJ 202	1-230 В, 50 Гц	
4081221	WJ 202 X	1-230 В, 50 Гц	
4081225	WJ 203	1-230 В, 50 Гц	

Артикул	Назва	Параметри	Ціна, EUR
4215522	Atmos Yonos PICO 25/1-4-130	Rp 1	
4215515	Atmos Yonos PICO 25/1-6	Rp 1	
4215516	Atmos Yonos PICO 25/1-6-130	Rp 1	
4215517	Atmos Yonos PICO 25/1-8	Rp 1	
4215518	Atmos Yonos PICO 25/1-8-130	Rp 1	
4215519	Atmos Yonos PICO 30/1-4	Rp 1 1/4	
4215520	Atmos Yonos PICO 30/16	Rp 1 1/4	
4215521	Atmos Yonos PICO 30/1-8	Rp 1 1/4	

Циркуляційні насоси Wilo-Stratos MAXO			
2164567	Stratos MAXO 25/0,5-4 PN 10		
2164568	Stratos MAXO 25/0,5-6 PN 10		
2164569	Stratos MAXO 25/0,5-8 PN 10		
2164570	Stratos MAXO 25/0,5-10 PN 10		
2164571	Stratos MAXO 25/0,5-12 PN 10		
2164572	Stratos MAXO 30/0,5-4 PN 10		
2164573	Stratos MAXO 30/0,5-6 PN 10		
2164574	Stratos MAXO 30/0,5-8 PN 10		
2164575	Stratos MAXO 30/0,5-10 PN 10		
2164576	Stratos MAXO 30/0,5-12 PN 10		
2164577	Stratos MAXO 30/0,5-14 PN 10		

Насоси Yonos MAXO			
2120639	Yonos MAXO 25/0,5-7		
2120639	Yonos MAXO 25/0,5-7		
2120643	Yonos MAXO 30/0,5-10		
2120644	Yonos MAXO 30/0,5-12		
2120648	Yonos MAXO 40/0,5-16		
2120647	Yonos MAXO 40/0,5-12		
2120651	Yonos MAXO 50/0,5-12		
2120652	Yonos MAXO 50/0,5-16		
2120649	Yonos MAXO 50/0,5-8		
2120655	Yonos MAXO 65/0,5-16		
2120653	Yonos MAXO 65/0,5-9		
2120659	Yonos MAXO 80/0,5-12		
2120658	Yonos MAXO 80/0,5-12		
2120660	Yonos MAXO 100/0,5-12		

Артикул	Назва	Параметри	Ціна, EUR
4212734	WJ 203 X	1-230/400 В, 50 Гц	
4081222	WJ 203 X	1-230 В, 50 Гц	
4144401	WJ 204	1-230 В, 50 Гц	
4143999	WJ 204 X	1-230 В, 50 Гц	
4212735	WJ 204 X	1-230/400 В, 50 Гц	

Нормально всмоктуючі установки водопостачання Wilo-Jet HWJ

2549379	HWJ 20 L 202	1-230 В, 50 Гц	
2549382	HWJ 50 L 202	1-230 В, 50 Гц	
2549380	HWJ 20 L 203	1-230 В, 50 Гц	
2549383	HWJ 50 L 203	1-230 В, 50 Гц	
2549381	HWJ 20 L 204	1-230 В, 50 Гц	
2549384	HWJ 50 L 204	1-230 В, 50 Гц	

Глибинні насоси, багатоступеневі Wilo-Sub з HS

6079396	TWU 02-04-HS-ECP-8		
6079397	TWU 02-06-HS-ECP-8		
6079398	TWU 02-09-HS-ECP-8		
6079399	TWU 03-03-HS-ECP-8		
6079400	TWU 03-05-HS-ECP-8		
6079401	TWU 03-08-HS-ECP-8		
6079402	TWU 05-04-HS-ECP-8		
6079403	TWU 05-07-HS-ECP-8		
6064276	TWU 3-0202-HS-1		
6064277	TWU 3-0204-HS-1		
6064278	TWU 3-0205-HS-1		
6064279	TWU 3-0206-HS-1		
6064280	TWU 3-0302-HS-1		
6064281	TWU 3-0303-HS-1		
6064282	TWU 3-0304-HS-1		
6064283	TWU 3-0501-HS-1		
6064284	TWU 3-0503-HS-1		
6064285	TWU 3-0504-HS-1		

Глибинні насоси, багатоступеневі Wilo-Sub TWU 4

2786601	TWU-4-0207-C	0,37 кВт	
2786602	TWU-4-0210-C	0,55 кВт	
2786603	TWU-4-0214-C	0,75 кВт	
2786604	TWU-4-0220-C	1,1 кВт	
2786605	TWU-4-0405-C	0,55 кВт	

Артикул	Назва	Параметри	Ціна, EUR
Глибинні насоси, багатоступеневі Wilo-Sub TWU 4			
2786606	TWU-4-0409-C	0,75 кВт	
2786607	TWU-4-0414-C	1,1 кВт	
2786628	TWU-4-0418-C	1,5 кВт	
2786629	TWU-4-0427-C	2,2 кВт	
2456522	TWU-4-0806-C	1,1 кВт	
2456526	TWU-4-0808-C	1,5 кВт	
2456529	TWU-4-0813-C	2,2 кВт	

Погружні насоси для брудної води Wilo-Drain TS

2063928	TS 40/10		
2063926	TS 40/10-A		
2063931	TS 40/14		
2063929	TS 40/14-A		

4025037	TS 50 H 111/11		
4029477	TS 50 H 111/11-A		

Насос для відводу води з підвалів Wilo-Drain TM/TMW

6043943	TS 32/9-A		
6043945	TS 32/12-A		
6045167	TSW 32/8-A		





Товарний асортимент представлений у прайсі не є повним. За консультацією щодо асортименту звертайтесь у відділ продажу.







Артикул	Назва	Параметри	Ціна, EUR
Насоси циркуляційні Alpha1L			
99160550	15-40 (130)		
99160574	15-60 (130)		
99160578	25-40 (130)		
99160579	25-40 (180)		
99160583	25-60 (130)		
99160584	25-60 (180)		
99160587	32-40 (180)		
99160590	32-60 (180)		
99160592	25-40N (180)		
99160594	25-60N (180)		
99160595	20-40N (150)		
99160598	20-60N (150)		
Насоси циркуляційні з мокрим ротором та електричним регулюванням Магна			
97924145	MAGNA1 25-100 180 1x		
97924146	MAGNA1 25-120 180 1x		
97924153	MAGNA1 25-40 180 1x2		
97924154	MAGNA1 25-60 180 1x2		
97924144	MAGNA1 25-80 180 1x2		
97924165	MAGNA1 32-100 180 1x		
97924163	MAGNA1 32-60 180 1x2		
97924164	MAGNA1 32-80 180 1x2		
97924247	MAGNA3 25-100 180 1x		
97924248	MAGNA3 25-120 180 1x		
97924244	MAGNA3 25-40 180 1x2		
97924245	MAGNA3 25-60 180 1x2		
97924246	MAGNA3 25-80 180 1x2		
97924257	MAGNA3 32-100 180 1x		
97924259	MAGNA3 32-120 F 220		





Артикул	Назва	Параметри	Ціна, EUR
Насоси циркуляційні з мокрим ротором та електронним регулюванням Alpha 2			
97993192	ALPHA2 15-40 130 1x2		
97993194	ALPHA2 15-60 130 1x2		
97993195	ALPHA2 25-40 130 1x2		
97704990	ALPHA2 25-40 180 1x2		
97993197	ALPHA2 25-60 130 1x2		
97993201	ALPHA2 25-60 180 1x2		
97993205	ALPHA2 32-60 180 1x2		
95047561	ALPHA2 L 25-40 130 1		
95047562	ALPHA2 L 25-40 180 1		
95047563	ALPHA2 L 25-60 130 1		
Насоси для ГВП (рециркуляція)			
97916771	UP15-14B PM		
97916757	UP15-14BA PM		
97916772	UP20-14B PM		
Насоси погружні побутові (свердловинні) 3''			
96510198	SQ2-35 0,7кВт 220-240В		
96510199	SQ2-55 0,7кВт 220-240В		
96510200	SQ2-70 1,15кВт 220-240В		
96510201	SQ2-85 1,15кВт 220-240В		
96510203	SQ2-115 1,85кВт 220-240В		
96510205	SQ3-40 0,7кВт 220-240В		
96510206	SQ3-55 1,15кВт 220-240В		









	Артикул	Назва	Параметри	Ціна, EUR
	Комплекти та станції водопостачання серії MQ			
	96515415	MQ3-45 A-O-A-BVBP, 1x2		
	96515412	MQ3-35 A-O-A-BVBP, 1x2		
	Насоси для підвищення тиску серії UPA			
	59539512	UPA15-90 160 1x2		
	98699677	UPA15-120 AUTO 1		
	Насосна станція (самовсмоктуюча) серії JP			
	99463874			
	99463875			
	99463876			
	99463877			
	Каналізаційні установки серії Sololift2			
	97775314	Sololift2 WC-1		
	97775318	Sololift2 D-2		
	97775317	Sololift2 C-3		
	97775315	Sololift2 WC-3		
	Насоси для брудної води			
	011H1600	KP150-A-1, кабель		
	012H1600	KP250-A-1, кабель		
	012H1800	KP250-A-1, кабель		





Артикул	Назва	Параметри	Ціна, EUR
Електронасоси з вихровим робочим механізмом, з чавунним корпусом			
	PKm 60	1 фаза	
Центробіжні багатоступінчасті насоси			
	2CRm 80 -N	1 фаза	
	3CRm 60 -N	1 фаза	
	3CRm 80 -N	1 фаза	
	4CRm 80 -N	1 фаза	
Самовсмоктуючі електронасоси JSW			
	JSWm 1 C	1 фаза	
	JSWm 1 B	1 фаза	
	JSWm 1 A	1 фаза	
Самовсмоктуючі електронасоси JSW2			
	JSWm 2 C	1 фаза	
	JSW 2 C	3 фази	
	JSWm 2 B	1 фаза	
	JSW 2 B	3 фази	
	JSWm 2 A	1 фаза	
Самовсмоктуючі електронасоси JSR, нержавіюча сталь			
	JCRm 1 C	1 фаза	
	JCRm 1 B	1 фаза	
	JCRm 1 A	1 фаза	

Артикул	Назва	Параметри	Ціна, EUR
Самовсмоктуючі електронасоси JSR2, нержавіюча сталь			
	JCRm 2 C	1 фаза	
	JCRm 2 B	1 фаза	
	JCRm 2 A	1 фаза	
Самовсмоктуючі електронасоси JDW			
	JDWm 1 C	1 фаза	
	JDWm 1 B	1 фаза	
Глибинні моноблочні електронасоси 4BLOCK			
	4BLOCKm 2/10	1 фаза	
	4BLOCKm 2/13	1 фаза	
	4BLOCKm 2/20	1 фаза	
	4BLOCKm 4/7	1 фаза	
	4BLOCKm 4/9	1 фаза	
	4BLOCKm 4/14	1 фаза	
	4BLOCKm 6/4	1 фаза	
	4BLOCKm 6/6	1 фаза	
	4BLOCKm 6/9	1 фаза	
Глибинні електронасоси 4SR			
	4SR2m/7	1 фаза	
	4SR2/7	3 фази	
	4SR2m/10	1 фаза	
	4SR2/10	3 фази	
	4SR2m/13	1 фаза	
	4SR2/13	3 фази	
	4SR2m/20	1 фаза	
	4SR2/20	3 фази	
	4SR2m/27	1 фаза	
	4SR2/27	3 фази	
	4SR2m/39	1 фаза	
	4SR2/39	3 фази	
	4SR4m/7	1 фаза	
	4SR4/7	3 фази	
	4SR4m/9	1 фаза	
	4SR4/9	3 фази	
	4SR4m/14	1 фаза	
	4SR4/14	3 фази	
	4SR4m/18	1 фаза	
	4SR4/18	3 фази	
	4SR4m/26	1 фаза	
	4SR4/26	3 фази	
	4SR4/35	3 фази	
	4SR4/46	3 фази	
	4SR4/60	3 фази	

Артикул	Назва	Параметри	Ціна, EUR
Дренажні багатосупінчасті насоси TOP MULTI			
	TOP MULTI 2	технополімер	
	TOP MULTI 3	технополімер	
Дренажні багатосупінчасті автоматичні насоси TOP MULTI-TECH			
	TOP MULTI-TECH 2	технополімер	
	TOP MULTI-TECH 3	технополімер	
Дренажні електронасоси TOP			
	TOP 1	технополімер	
	TOP 2	технополімер	
Дренажні електронасоси VX			
	VXm 8/35 -N	чавун	
	VXm 8/35 -ST	нерж.	
	VXm 10/35 -N	чавун	
	VXm 10/35 -ST	нерж.	
	VXm 15/35 -N	чавун	
	VXm 15/35 -ST	нерж.	
Дренажні електронасоси BC			
	BCm 10/50-N	1 фаза	
	BC 10/50-N	3 фази	
	BCm 15/50-N	1 фаза	
	BC 15/50-N	3 фази	







Артикул	Назва	Параметри	Ціна, EUR
Насосні станції з гідроакумулятором на 8 ч 100 л			
	PKm 60/HF * 8CL		
	PKm 60/HF * 25CL		
	PKm 60/HF * 50CL		
	PKm 60/HF * 80CL		
	PKm 60/HF*100CL		
	PKm 60/HF * 25CL нерж.		
	JSWm 1AX/HF * 8CL		
	JSWm 1AX/HF * 25CL		
	JSWm 1AX/HF * 50CL		
	JSWm 1AX/HF * 80CL		
	JSWm 1AX/HF*100CL		
	JSWm 1AX/HF * 25CL нерж.		
Насосні станції з гідроакумулятором на 8 ч 100 л			
	JSWm 2CX/HF * 8CL		
	JSWm 2CX/HF * 25CL		
	JSWm 2CX/HF * 50CL		
	JSWm 2CX/HF * 80CL		
	JSWm 2CX/HF*100CL		
	JSWm 2AX/HF * 8CL		
	JSWm 2AX/HF * 25CL		
	JSWm 2AX/HF * 50CL		
	JSWm 2AX/HF * 80CL		
	JSWm 2AX/HF*100CL		
	JSWm 2CX/HF * 25CL нерж.		
	2CRm 80X/HF * 8CL		
	2CRm 80X/HF * 25CL		
	2CRm 80X/HF * 50CL		
	2CRm 80X/HF * 80CL		
	2CRm 80X/HF*100CL		
	2CRm 80X/HF * 25CL нерж.		
Насосні станції з регулятором тиску			
	PKm 60/ EASY PUMP		
	2CRm 80X/EASY PUMP		
	JSWm 1AX/EASY PUMP		
	JSWm 2CX/EASY PUMP		
	JSWm 2AX/EASY PUMP		
	PKm 60/ BRIO PUMP		
	2CRm 80X/ BRIO PUMP		
	JSWm 1AX/BRIO PUMP		
	JSWm 2CX/BRIO PUMP		
	JSWm 2AX/BRIO PUMP		







Товарний асортимент представлений у грайсі не є повним. За консультацією щодо асортименту звертайтесь у відділ продажу.



Артикул	Назва	Параметри	Ціна, EUR
Електронні регулятори тиску			
	EASYPRESS-1	0,75 кВт/ 1 л/с	
	EASYPRESS-2	1,5 кВт / 2 л/с	
	EASYSMALL-1	0,75 кВт/ 1 л/с	
	EASYSMALL-2	1,5 кВт / 2 л/с	
Реле тиску			
	Square D FSG2		
	Square D FYG22		
	Square D FYG32		
Реле тиску з захистом від сухого ходу			
	D FSG2J20	Square D FSG2J20	1,4 - 2,8 бар
Штуцер п'ятиходовий			
	50016	Штуцер R 5 - 5 vie	1"
Поплавкові вимикачі			
	0315/3		
	0315/5		
	MAC 5		
	TECNO3		
	TECNO5		



TEKK









Артикул	Назва	Параметри	Ціна, USD
Глибинні електронасоси 4SKM-100			
	4SKM-100	1500Вт	
	4SKM-150	1100Вт	
	3SKm 100	1,3кВт	
	3QGD 1,9/10	0,8 кВт	
Глибинні насоси шнекові			
	4QGD 1,7/8	600Вт	
	4QGD 2,5/9	800Вт	
	4QGD 2,6/10	1000Вт	
Глибинні багатоступеневі			
	TEKK 3SDm	250Вт	
	TEKK 3SDm	370Вт	
	TEKK 4SDm	370Вт	
	TEKK 4SDm	750Вт	
Самовсмоктуючі електронасоси JP			
	JP 1100 Inox	1100Вт	
	JP 1350 Inox	1350Вт	
	JP 1100 L	1100Вт	
	JP 1350 L	1350Вт	
Насосна станція BS			
	BS 1100 Inox 24 black	1100Вт	
	BS 1350 Inox 24L black	1350Вт	
	BS 1100 L Inox 24 black	1100Вт	
	BS 1100 Inox 24L Inox	1100 Вт	
	BS 1350 Inox 24L Inox	1350 Вт	
	BS 1100L 24 L Inox	1100 Вт	
	BS 1350L 24 L Inox	1350 Вт	
Дренажні насоси SDP			
	SDP 3	900Вт	
	SDP 4	750Вт	
	TEKK SDF 1.1-13		
	TEKK SDF 1.5-15 з фрезею		

Артикул	Назва	Параметри	Ціна, USD
Насоси підвищеного тиску			
	ТЕКК РВ 15-9		
Насоси циркуляційні			
	ТЕКК СР 25-4-130	4 м/45 л/хв	
	ТЕКК СР 25-4-180	4 м/45 л/хв	
	ТЕКК СР 25-6-130	6 м/50 л/хв	
	ТЕКК СР 25-6-180	6 м/50 л/хв	
	ТЕКК СР 25-8-180	8 м/93 л/хв	
	ТЕКК СР 32-8-180	8 м/135 л/хв	
Енергозберігаючі циркуляційні насоси			
	ЕС 25-6-130	каб. 1м, гайки	
	ЕС 25-6-180	каб. 1м, гайки	
Реле тиску			
	Реле тиску PS-1R	16А	
Автоматичний контролер тиску			
	Автоматичний контролер тиску EPS-1		
П'ятерник латунний			
	П'ятерник латунний	1"-1"-1"- 1/4"-1/4"	
Антивібраційний шланг			
	Антивібраційний шланг	500мм	
	Антивібраційний шланг	600мм	





Артикул	Назва	Параметри	Ціна, USD
Мембрана для гідроакумулятора			
	Мембрана для гідроакумулятора	24L	
Фланець для гідроакумулятора			
	Фланець для гідроакумулятора р.9	оц.сталь	
	Фланець для гідроакумулятора р.9	нерж.сталь	





Акcesуари для насосів

Артикул	Назва	Параметри	Ціна
Реле тиску механічне			
	25501	PM 5 Italtecnica	1,2-4,8 атм
	25504	PM 12 Italtecnica	3-12 атм
Реле тиску механічне із захистом від «сухого ходу»			
		LP/3 Italtecnica	
Реле тиску електронне із захистом від «сухого ходу»			
		Sirio Italtecnica	2,2 кВт
	25533	Brio 2000 Italtecnica	1,5 кВт
Поплавковий вимикач			
	2004593	Wilo MS 1"	5 м
Оголовок свердловини			
	Lion	∅ 110/125*32	
	Lion	∅ 110/125*40	
	Lion	∅ 125/140*32	
	Lion	∅ 150/160*32	
	Lion	∅ 150/160*40	





Артикул	Назва	Параметри	Ціна
Трос			
	Трос сталевий в облещенні	4/3 мм	
	Трос сталевий в облещенні	5/4 мм	
	Трос нержавіючий	3 мм	
	Трос нержавіючий	4 мм	
	Трос нержавіючий	5 мм	
	Трос нержавіючий	6 мм	
Зажим для троса			
	Зажим для троса 3		
	Зажим для троса 4		
	Зажим для троса 5		
	Зажим для троса 6		
	Зажим для троса 3	нерж	
	Зажим для троса 4	нерж	
	Зажим для троса 5	нерж	
	Зажим для троса 6	нерж	
	Коуш 3	нерж	
	Коуш 4	нерж	
	Коуш 5	нерж	
	Коуш 6	нерж	
Штуцер п'ятиходовий			
	742	R5 Bianchi	1"
Гайки до насосів			
	F168	Pattaroni компл. штуц. ВВ (пара)	1/2" * 1"
	F168	Pattaroni компл. штуц. ВВ (пара)	3/4" * 1 1/4"
	F168	Pattaroni компл. штуц. ВВ (пара)	1" * 1 1/2"
	F168	Pattaroni компл. штуц. ВВ (пара)	1 1/4" * 2"
	C4201057	Atusa гайки ВВ (4 елемента)	1 1/2" * 1"
	C4201068	Atusa гайки ВВ (4 елемента)	2" * 1 1/4"
		Gross комплект гайок	1 1/2" * 1"
		Gross комплект гайок	1 1/4" * 2"









Артикул	Назва	Параметри	Ціна, EUR
Автоматичні повітровідвідники			
	27750 Flexvent	3/8	
	89000 Flexvent	1/2	
	27735 Flexvent	3/4	
	28515 Flexvent Top	1/2", BP 10 bar	
	28520 Flexvent Super	1/2", BP 10 bar	
Групи безпеки			
	27930 Flexcon KSG Ecoplus	1/2"*3/4", 110 кВт, 2.5 бар	
	27926 Safety Set KSG	1/2"*1/2", 90 кВт, 2.5 бар	
Запобіжні клапани			
	27608 Flamco Prescor	BP 1/2" x 1/2", 1.5 бар	
	27665 Flamco Prescor	BP 1/2" x 1/2", 3 бар	
	27025 Flamco Prescor	BP 3/4" x 3/4", 3 бар	
	27045 Flamco Prescor	BP 1" x 1 1/4", 3 бар	
	27100 Flamco Prescor B	BP 1/2" x 1/2", 6 бар	
	27101 Flamco Prescor B	BP 1/2" x 1/2", 8 бар	
	29006 Flamco Prescor B	BP 1" x 1 1/4", 8 бар	
Триходові змішувачі			
	66341.6 Електричний сервомотор	15 Нм для змішувачів Ду 40-50	
	66341 Електричний сервомотор	6 Нм для змішувачів Ду 15-32	
	66341.7 Електричний сервомотор	24 В з керуванням 0-10 В для змішувачів Ду 15-32	

Артикул	Назва	Параметри	Ціна, EUR
	EM3-15-2.5 Meibes Ду 15 BP	1/2" Kv 2,5 м3/г	
	EM3-20-4 Meibes Ду 20 BP	3/4" Kv 4,0 м3/г	
	EM3-20-6 Meibes Ду 20 BP	3/4" Kv 6,0 м3/г	
	EM3-25-8 Meibes Ду 25 BP	1" Kv 8,0 м3/г	
	EM3-25-12 Meibes Ду 25 BP	1" Kv 12,0 м3/г	
	EM3-32-15 Meibes Ду 32 BP	1 1/4" Kv 15,0 м3/г	
	EM3-32-18 Meibes Ду 32 BP	1 1/4" Kv 18,0 м3/г	
	EM3-40-26 Meibes Ду 40 BP	1 1/2" Kv 26,0 м3/г	
	EM3-50-40 Meibes Ду 50 BP	2" Kv 40,0 м3/г	
Сепаратори бруду			
	30026 Flamco Clean 125f	DN125 10 бар	
	30021 Flamco Clean	3/4" 10 бар	
	30021 Flamco Clean Eco Plus	3/4" 10 бар	
	30031 Flamco Clean Smart BP	3/4", 10 бар, 120 гр.С	
	30023 Flamco Clean Smart BP	1", 10 бар, 120 гр.С	
Сепаратори бруду та повітря			
	30044 Flamco Clean Smart BP	1 1/4" 10 бар 120 гр./С.	
	30045 Flamco Clean Smart BP	1 1/2" 10 бар 120 гр./С.	
	30046 Flamco Clean Smart BP	2" 10 бар 120 гр./С.	
	30043 Flamcovent Clean Smart BP	1" 10 бар, 120 гр.С.	
	30045 Flamcovent Clean Smart BP	1/2" 10 бар, 120 гр.С.	
	30046 Flamcovent Clean Smart BP	2" 10 бар, 120 гр.С.	
Термостатичні змішувальні клапани			
	28780 Flamcomix 20-70FS Ду25	1 1/4" (6,1/102 л/хв)	
	28773 Flamcomix 35-70 FS Ду15	3P 3/4" (1,6/26 л/хв)	
	28774 Flamcomix 35-70FS Ду20	3P 1" (2,2/35 л/хв)	
	28775 Flamcomix 35-70FS Ду25	6 бар, 110 °С, ΔТ=20 °С, 135 кВт	

Крани радіаторні



Артикул	Назва	Параметри	Ціна
Термостатичні			
Giacomini			
 R470FX023	Комплект для радіатора: - термоголовка - клапан - кран відсічний	1/2" прохідний	
 R470FX003	Комплект для радіатора: - термоголовка - клапан - кран відсічний	1/2" кутовий	
Ручні			
Giacomini			
	Комплект до радіатора: - R6TG - R17TG	1/2" прохідний	
	Комплект до радіатора: - R5TG - R16TG	1/2" кутовий	

Товарний асортимент представлений у каталозі не є повним. За консультацією щодо асортименту звертайтесь у відділ про-



Артикул	Назва	Параметри	Ціна, EUR
Comisa			
 88.16.252	Клапан прям з кільцем	1/2"	
 88.16.243	Клапан ручн. прям з кільцем	1/2"	
 88.16.040	Клапан термос. зворот.1/2	1/2"	
 88.16.017	Кран рад. відсічний кут.	1/2"	
 107031.N.01	Кран термостатичний кутовий	1/2"	
 88.16.146	Комплект до радіатора кутовий (термоголовка+клапан+кран)	1/2"	
 88.16.148	Комплект термостатичний прямий	1/2"	

Вузли підключення радіаторів



Артикул	Назва	Параметри	Ціна
HERZ			
 1 3766 01	HERZ-3000 (прохідний)	G 3/4"	
 1 3766 02	HERZ-3000 (прохідний)	G 1/2" * G 3/4"	
 1 3766 11	HERZ-3000 (кутовий)	G 3/4"	
 1 3766 12	HERZ-3000 (кутовий)	G 1/2" * G 3/4"	
 1 3766 21	HERZ-3000 (прохідний)	G 1/2" * G 1/2"	
 1 3766 41	HERZ-3000 (кутовий)	G 1/2" * G 1/2"	
 1 3766 22	HERZ-3000 (прохідний)	G 1/2" * G 3/4"	
 1 3766 42	HERZ-3000 (кутовий)	G 1/2" * G 3/4"	

Артикул	Назва	Параметри	Ціна
Bianchi			
 3010000500	Кутовий, нижнє підключення	3/4"	
 3030000500	Прохідний, нижнє підключення	3/4"	
 3000050400	Перехідник до кранів 301 та 303	1/2"x3/4"	

Диференційні перепускні клапани

Артикул	Назва	Параметри	Ціна
HERZ			
 1 4004 42	3/4 "	кутовий	
 1 4004 32	3/4 "	прямий	
CALEFFI			
 519500	3/4 "		





Термостатичні змішувачі

Артикул	Назва	Параметри	Ціна
CALEFFI			
 520430	1/2"	30-48°C	
520440	1/2"	40-60°C	
520530	3/4"	30-48°C	
520630	1"	30-48°C	
520640	1"	40-60°C	
521400	1/2"	30-65°C	
521500	3/4"	30-65°C	
HERZ			
 2 7766 51	TMW	38-48°C	
ESBE			
 31100400	1/2"	35-60°C	
31100800	3/4"	35-60°C	





Вентилі

Артикул	Назва	Параметри	Ціна
Вопні			
 7520	Вентиль V-подібний	Ø 1/2"	
7520	Вентиль V-подібний	Ø 3/4"	
7520	Вентиль V-подібний	Ø 1"	
7520	Вентиль V-подібний	Ø 1 1/2"	
7520	Вентиль V-подібний	Ø 1 1/4"	
7520	Вентиль V-подібний	Ø 2"	



Групи безпеки

Артикул	Назва	Параметри	Ціна
HERZ			
 1 2104 15	PN 3 G1		
CALEFFI			
 302630	Ø 1"	3 бар	
302631	Ø 1" (з теплоізоляцією)	3 бар	
 305663	Ø 1" PPSU+латунь (ізоляція)	3 бар 5÷90°C	
DJOUL			
 DJ90335A	Група безпеки DJOUL (1/10)	1"	









Редуктори тиску







Артикул	Назва	Параметри	Ціна, EUR
CALEFFI			
 533451	3/4"	з вих.під маном.	
533441	1/2"	з вих.під маном.	
 533555	3/4"		
533545	1/2"		
F.A.R.G.			
 25578 490	Minirid	1/2"	
25579 490	Minirid	3/4"	
 25585 502	Pesante	1/2"	
25586 502	Pesante	3/4"	
25587 502	Pesante	1"	
25588 502	Pesante	1 1/4"	
25589 502	Pesante	1 1/2"	
25590 502	Pesante	2"	

Клапани запобіжні





Артикул	Назва	Параметри	Ціна
HERZ			
 1 2604 02	3/4" BB	2,5 бар	
1 2605 02	3/4" BB	3 бар	
1 2606 02	3/4" BB	6 бар	
1 2607 03	1" BB	2,5 бар	
1 2608 03	1" BB	3 бар	
1 2667 03	1" BB	6 бар	
1 2687 03	1" BB	8 бар	
1 2609 04	1 1/4" BB	2,5 бар	
1 2610 04	1 1/4" BB	3 бар	
1 2669 04	1 1/4" BB	6 бар	
1 2611 01	1/2" BB	2,5 бар	
1 2612 01	1/2" BB	3 бар	
1 2613 01	1/2" BB	6 бар	
CALEFFI			
311430	1/2" BB	3бар(1,5/2,5бар)	
311460	1/2" BB	6 бар	
311480	1/2" BB	8 бар	
312430	1/2" B3	3бар(1,5/2,5бар)	
312460	1/2" B3	6 бар	
312480	1/2" B3	8 бар	
CALEFFI, для котлів великої потужності			
527515	BB 3/4" x 1"	1,5 бар	
513625	BB 1" x 1 1/4"	2,5 бар	
513630	BB 1" x 1 1/4"	3 бар	
513640	BB 1" x 1 1/4"	4 бар	
513660	BB 1" x 1 1/4"	6 бар	
Вопомі, для бойлера			
 36350004	1/2"	з ручкою	

Повітровідвідники





Артикул	Назва	Параметри	Ціна
Автоматичні			
	1 2630 01 HERZ	1/2"	
	561400 Зворотній клапан Caleffi	1/2"	
	561300 Зворотній клапан Caleffi	3/8"	
	502640 Caleffi	1/2" 6 бар	
	502630 Caleffi	3/8" 6 бар	
	502430 Caleffi	3/8" 4 бар	
	508041 Caleffi	1/2" 10 бар	
	508041 Caleffi	1/2" 10 бар	

Артикул	Назва	Параметри	Ціна
	Кран «Маєвського» Caleffi	1/2"	
	505541 Caleffi	1/2"	
	TKp501 Aqua World	1/2"	
	TKp502 Aqua World	з пласт. ручкою	
	TKp503 Aqua World	з метал. ручкою	
	GrosS	1/2"	





Фільтри механічні







Артикул	Назва	Параметри	Ціна
Фільтри механічного очищення			
Вопомі			
	1905	1/2"	
	1905	3/4"	
	1905	1"	
	1905	1 1/4"	
	1905	1 1/2"	
Тіемме			
	3670003	1/2"	(під пломбу)
Фільтри механічного очищення самопромивні			
Тіемме			
	3130001	1/2"	
	3130003	3/4"	
	3130004	1"	
	3130009	1 1/4"	
Фільтри механічного очищення лінійні			
Aqua World			
	3Ф003	1/2"	ВВ
	3Ф003-1	1/2"	ВЗ
	312N004	Gross 1/2	ВВ
Фільтри механічні Reiger			
	6554270	1/2"	
	6554267	1/2" (нікель)	
	6554271	3/4"	
	6554268	3/4" (нікель)	
	6554272	1"	
	6554269	1 (нікель)	
	6554273	1 1/4"	
	6554274	1 1/2"	
	6554275	2"	

Клапани зворотні

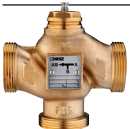







Артикул	Назва	Параметри	Ціна
Звичайний шток Вопомі			
	1010	1/2"	
	1010	3/4"	
	1010	1"	
	1010	1 1/4"	
	1010	1 1/2"	
	1010	2"	
Латунний шток ІТАР EUROPA			
	1000	1/2"	
	1000	3/4"	
	1000	1"	
	1000	1 1/4"	
	1000	1 1/2"	
Зтулковий клапан Вопомі			
	70002108	1"	
	70002110	1 1/4"	
	70002111	1 1/2"	
	70002113	2"	
Зворотній клапан Reiger			
	6554281	1"	
	6554278	1" (нікель)	
	6554276	1/2" (нікель)	
	6554279	1/2"	
	6554280	3/4"	
	6554277	3/4" (нікель)	
	6554283	1 1/2"	
	6554282	1 1/4"	
	6554284	2"	

Клапани, крани, приводи

Артикул	Назва	Параметри	Ціна
HERZ			
2-ходові крани			
	1 2117 01	з ручним керуванням	DN15;5 м³/год
	1 2117 02	з ручним керуванням	DN20;8 м³/год
	1 2117 03	з ручним керуванням	DN25;12,5 м³/год
	1 2117 04	з ручним керуванням	DN32;20 м³/год
	1 2117 05	з ручним керуванням	DN40;32 м³/год
	1 2117 06	з ручним керуванням	DN50;50 м³/год
	1 2117 11	без ручного управління	DN15;5 м³/год
	1 2117 12	без ручного управління	DN20;8 м³/год
	1 2117 13	без ручного управління	DN25;12,5 м³/год
	1 2117 14	без ручного управління	DN32;20 м³/год
	1 2117 15	без ручного управління	DN40;32 м³/год
	1 2117 16	без ручного управління	DN50;50 м³/год
Виконуючі приводи для 2-ходового крану			
	1 7212 60	2-во позиційний	230В;10Нм;140°С
	1 7212 61	3-и позиційний	230В;10Нм;140°С
	1 7212 62	Постійний	24В
3-ходові крани			
	1 2137 01	Змішувачий з рукою	DN15;4 м³/год
	1 2137 02	Змішувачий з рукою	DN20;6,3 м³/год
	1 2137 03	Змішувачий з рукою	DN25;10 м³/год
	1 2137 04	Змішувачий з рукою	DN32;16 м³/год
	1 2137 05	Змішувачий з рукою	DN40;25 м³/год
	1 2137 06	Змішувачий з рукою	DN50;40 м³/год

Артикул	Назва	Параметри	Ціна
3-ходові клапани			
	1 4037 15	Змішувачо-розподілюючі	DN15;4 м³/год
	1 4037 20	Змішувачо-розподілюючі	DN20;6,3 м³/год
	1 4037 25	Змішувачо-розподілюючі	DN25;10 м³/год
	1 4037 32	Змішувачо-розподілюючі	DN32;16 м³/год
	1 4037 40	Змішувачо-розподілюючі	DN40;25 м³/год
	1 4037 50	Змішувачо-розподілюючі	DN50;40 м³/год
Приводи для 3-ходового змішувачого крану			
	1 7712 63	3-и позиційний	230В;10Нм;140°С
Приводи для 3-ходового клапану			
	1 7712 11	Аналог управл., 2-во/3-и позиційне	24В; 500Н
	1 7712 50	3-и позиційне регулювання	230В; 500Н
	1 7712 51	3-и позиційне регулювання	24В; 500Н
Salus			
2-ходові крани з електроприводом			
	PWW24	PWW24	3/4 "
	PWW21	PWW21	1 "
3-ходові крани з електроприводом			
	PWW31	PWW34	3/4 "
	PWW34	PWW31	1 "
Aqua-World			
Кран кульбовий з електричним приводом			
	ВКр801-15	1/2 " XF672	220V
	ВКр801-20	3/4 " XF672	220V
	ВКр801-25	1 " XF672	220V

Арматура газова

Артикул	Назва	Параметри	Ціна
Сигналізатор газу			
	СМЗ-ІР-АС	Метан Лелека	220 В
	СМЗ-ІР-ДС	Метан Лелека	12 В
	КСГ-ІР-АС	Метан-окис вуглецю Лелека	220 В
	КСГ-ІР-ДС	Метан-окис вуглецю Лелека	12 В
Фільтри газові			
	FMC 02	DN 15 Madas (compact)	DN-15
	FMC 03	DN 20 Madas (compact)	DN-20
	FMC 04	DN 25 Madas (compact)	
Крани газові кульові ВВ			
	79520004	1/2" Bonomi	
	79520006	3/4" Bonomi	
Крани газові кульові ВЗ			
	1/2" Bonomi		
	3/4" Bonomi		
Крани газові кульові кутові ВЗ			
	509	1/2" Bianchi	
	509	3/4" Bianchi	
Крани газові кульові кутові ЗЗ			
	508	1/2" Bianchi	
	508	3/4" Bianchi	
Крани газові з накидною гайкою ВВ			
	528	1/2" * 1/2" Bianchi	
	528	1/2" * 3/4" Bianchi	
	528	3/4" * 3/4" Bianchi	
Крани газові з накидною гайкою ВЗ			
	528 M	1/2" * 1/2" Bianchi	
	528 M	1/2" * 3/4" Bianchi	
	528 M	3/4" * 3/4" Bianchi	

Артикул	Назва	Параметри	Ціна
Крани газові з накидною гайкою кутові ВВ			
	527	1/2" * 1/2" Bianchi	
	527	1/2" * 3/4" Bianchi	
	527	3/4" * 3/4" Bianchi	
Крани газові з накидною гайкою кутові ВВ			
	526	1/2" * 1/2" Bianchi	
	526	1/2" * 3/4" Bianchi	
	526	3/4" * 3/4" Bianchi	
* Газові кульові крани можуть використовуватись в системі водопостачання!!!			
Діелектрична муфта для газу Eco-Flex			
		1/2"	
		3/4"	
Редуктор Газу			
		РДГ-10	

Запірна арматура HERZ



Артикул	Назва	Параметри	Ціна, грн
	Головка термостатична		
1 9230 06			
1 9260 06			
	Головка термостатична зменшеного розміру		
1 9200 30			
1 9200 60			
	ГЕРЦ-ДИЗАЙН «МІНІ» М 28*1,5		
1 9200 03			
	Головка термостатична ГЕРЦ-ДИЗАЙН «Н»		
1 9230 98			
1 9260 98			
	Головка термостатична ГЕРЦ-ДИЗАЙН МІНІ «Н», М30*15		
1 9200 38			
	Головка термостатична з накл. датч.д/напольн.опал.		
1 7420 06			
1 7421 00			
	Головка термостатична «СТАНДАРТ»		
1 7260 06			
	Головка термостатична «ГЕРЦКУЛЕС»		
1 9860 10			
1 9861 10			







Артикул	Назва	Параметри	Ціна, грн
	Головка термостатична ГЕРЦ-ДИЗАЙН з накл.датч.		
1 9421 26			
	Головка термостатична ГЕРЦ-ДИЗАЙН «Н»,М30*15		
1 7260 98			
	Головка термостатична «ГЕРЦКУЛЕС- «Н»,М30*15		
1 9861 98			
1 9861 48			
	Клапан термостатичний TS-90		
1 7724 91	1/2"	кутовий	
	Клапан термостатичний TS-90		
1 7723 91	1/2"	прямий	
1 7723 92	3/4"	прямий	
1 7723 93	1"	прямий	
	Клапан термостатичний TS-90-V		
1 7723 67	1/2"	прямий	
1 7723 69	3/4"	прямий	
	Клапан термостатичний TS-90-V		
1 7748 91	1/2"	кут.спеціальний	
	Клапан термостатичний TS-90-V		
1 7724 67	1/2"	кутовий	
	Клапан термостатичний TS-90-V		
1 7728 91	1/2"	кут.спеціальний	
1 7728 97	3/4"	кут.спеціальний	
	Клапан термостатичний TS-90-V		
1 7724 37	1/2"	кутовий	
	Клапан термостатичний TS-90-V		
1 7733 81	1/2"	прямий	









Артикул	Назва	Параметри	Ціна, грн
Вентиль для відключення радіатора RL-5			
1 3923 01	1/2"	прямий	
1 3923 02	3/4"	прямий	
Вентиль для відключення радіатора RL-5			
1 3924 01	1/2"	кутовий	
1 3924 02	3/4"	кутовий	
Вентиль для відключення радіатора RL-1			
1 3723 41	1/2"	прямий	
1 3723 42	3/4"	прямий	
Вентиль для відключення радіатора RL-1			
1 3724 41	1/2"	кутовий	
1 3724 42	3/4"	кутовий	
Вентиль для відключення радіатора RL-1-E			
1 3723 01	1/2"	прямий	
1 3723 02	3/4"	прямий	
1 3723 03	1"	прямий	
Вентиль для відключення радіатора RL-1-E			
1 3724 01	1/2"	кутовий	
1 3724 02	3/4"	кутовий	
1 3724 03	1"	кутовий	
Трьохходовий термостатичний клапан CALIS			
1 7761 01	TS DN 15		
1 7761 02	TS DN 20		
Трьохходовий термостатичний клапан CALIS			
1 7761 38	TS-RD DN15		
1 7761 39	TS-RD DN20		
1 7761 40	TS-RD DN25		
1 7761 41	TS-RD DN32		

Артикул	Назва	Параметри	Ціна, грн
Балансуючий вентиль STROMAX-MW з вимірювальними клапанами			
2 4117 51	1/2"		
2 4117 52	3/4"		
2 4117 53	1"		
2 4117 54	1 1/4"		
2 4117 55	1 1/2"		
2 4117 56	2"		
Балансуючий вентиль STROMAX-RW без вимірювальних клапанів			
2 4117 62	3/4"		
2 4117 63	1"		
2 4117 64	1 1/4"		
2 4117 65	1 1/2"		
Фітинг для пластикових труб			
1 6098 03	16° 2 *3/4"		
1 6098 08	20° 2 *3/4"		
Фітинг для для мідних труб			
1 6276 15	15		
1 6276 18	18		

Кульові крани Bonomi



Артикул	Назва	Параметри	Ціна, EUR
Кран кульовий Tamigi BB «метелик»			
 76020002R	1/4"		
76020003R	3/8"		
76020004R	1/2"		
76020006R	3/4"		
76020008R	1"		
Кран кульовий Tamigi BB, сталевая ручка			
 76000108R	1"		
76000110R	1 1/4"		
76000111R	1 1/2"		
76000113R	2"		
Кран кульовий Tamigi B3 «метелик»			
 76070002R	1/4"		
76070003R	3/8"		
76070004R	1/2"		
76070006R	3/4"		
76070008R	1"		
Кран кульовий Tamigi B3, сталевая ручка			
 76050108R	1"		
76050110R	1 1/4"		
76050111R	1 1/2"		
76050113R	2"		
Кран кульовий Tamigi BB «метелик» з повітровідводом			
 76170004R	1/2"		
76170006R	3/4"		
76170008R	1"		
Кран кульовий Tamigi BB з повітровідводом, сталевая ручка			
 76150210R	1 1/4"		
76150211R	1 1/2"		
76150213R	2"		



Артикул	Назва	Параметри	Ціна, EUR
Кран-американка Tamigi			
 76500004R	1/2"		
76500006R	3/4"		
76500008R	1"		
76500010R	1 1/4"		
GF кран-американка B3, сталевая ручка			
 7100	1 1/2"		
7100	2"		
Кран-американка кутовий			
 422R	1/2"		
422R	3/4"		
422R	1"		
Кран-міні Niagara			
 77000004	1/2"	внутр.-внутр	
77000006	3/4"	внутр.-внутр	
 77200004	1/2"	внутр.-зовн.	
77200006	3/4"	внутр.-зовн.	
Кран поливальний Arno			
 73000204R	1/2"		
73000206R	3/4"		
73000208R	1"		
COMISA кран кульовий з підключенням зонду теплотічильника			
 4132395	1/2"	"американка"	
COMISA кран кульовий з підключенням зонду теплотічильника			
 4132410	1/2"	внутр.-внутр.	

**BIANCHI F.lli**
S.p.a.
Plumbing | Gas | Heating Equipment

Артикул	Назва	Параметри	Ціна, EUR
BIANCHI			
Кран з накидною гайкою кутовий			
	527004040F	1/2" x 1/2"	внутр.-внутр.
	527004050F	1/2" x 3/4"	внутр.-внутр.
	526004040F	1/2" x 1/2"	внутр.-зовн.
	526005050F	3/4" x 3/4"	внутр.-зовн.
Кран з накидною гайкою прохідний			
	528004040F	1/2" x 1/2"	внутр.-внутр.
	528005050F	3/4" x 3/4"	внутр.-внутр.
	528M04040F	1/2" x 1/2"	внутр.-зовн.
	528M05050F	3/4" x 3/4"	внутр.-зовн.









Крани сантехнічні



Артикул	Назва	Параметри	Ціна, EUR
ALBERTONI			
	C406281	Кран кут. прилад вентиляний	1/2" x 3/8"
	C408681	Кран кут. прилад вентиляний	1/2" x 1/2"
	D914689	Кран кут. прилад вентиляний	1/2" x 3/4"

Кульові крани Reiger













Артикул	Назва	Параметри	Ціна, USD
Reiger			
Кран кульовий ВВ (метелик)			
	6552830	1/2"	
	6552832	3/4"	
	6552834	1"	
Кран кульовий ВВ (ручка)			
	6552836	1/2"	
	6552838	3/4"	
	6552840	1"	
Кран кульовий В-З (метелик)			
	6552829	1/2"	
	6552831	3/4"	
	6552833	1"	
Кран кульовий В-З (ручка)			
	6552835	1/2"	
	6552837	3/4"	
	6552839	1"	
Кран кульовий з американкою			
	6552849	1/2"	
	6552850	3/4"	
	6552851	1"	
Кран кульовий з американкою кутовий			
	6552852	1/2"	
	6552853	3/4"	
	6552854	1"	
Кран кульовий з НГ			
	6554285	1/2"	
	6554286	3/4"	
Кран кульовий з НГ кутовий			
	6552855	1/2"	
	6552856	3/4"	

Артикул	Назва	Параметри	Ціна, USD
Кран кульовий Reiger+(посилений) ВВ			
	6554247	1/2"	
	6554249	3/4"	
	6554251	1"	
Кран кульовий Reiger+(посилений) ВЗ			
	6554246	1/2"	
	6554248	3/4"	
	6554250	1"	
Кран кульовий Reiger+(посилений) американка			
	6554252	1/2"	
	6554253	3/4"	
Кран кульовий Reiger+(посилений) американка кутовий			
	6554254	1/2"	
	6554255	3/4"	
Кран для поливу			
	6552847	1/2"	
	6554540	1/2" з конектором	
	6552848	3/4"	
Кран радіаторний			
	6554556	1/2"	кутовий верхній
	6554557	1/2"	кутовий нижній
	6554558	1/2"	прямий верхній
	6554559	1/2"	прямий нижній
	6554560	1/2"	термостатичний кутовий
	6554561	1/2"	термостатичний прямий

Колектори та комплектуючі Djoul



Артикул	Назва	Параметри	Ціна, USD
Колектор з витратоміром та термостатичною автоматикою			
	DJ2016202A-е	2 виходи	1" x 3/4"
	DJ2016203A-е	3 виходи	1" x 3/4"
	DJ2016204A-е	4 виходи	1" x 3/4"
	DJ2016205A-е	5 виходів	1" x 3/4"
	DJ2016206A-е	6 виходів	1" x 3/4"
	DJ2016207A-е	7 виходів	1" x 3/4"
	DJ2016208A-е	8 виходів	1" x 3/4"
	DJ2016209A-е	9 виходів	1" x 3/4"
	DJ2016210A-е	10 виходів	1" x 3/4"
	DJ2016211A-е	11 виходів	1" x 3/4"
	DJ2016212A-е	12 виходів	1" x 3/4"
Комплектуючі			
	DJ15196	Змішувачий вузол	3/4" x 1"







Артикул	Назва	Параметри	Ціна, USD
	DJ10520J	Насосний вузол	1"
	DJ57196	Термоголовка з занур. датчиком	M30x1,5
	DJ50405	Термокран кутовий	3/4"
	DJ50406	Термокран прямий	3/4"
	DJ90778K	Кінцевий елемент колектора з автоматичним клапаном	1"
	DJ90778A	Кінцевий елемент колектора з автоматичним клапаном	1"
	DJ90781A	Кінцевий елемент колектора з ручним клапаном	1"
	DJ90790	Кінцевий елемент колектора «моноблок»	1"
	DJ30826	Футорка	1" x 3/4"
	DJ20338	Термоклапан (К-Т)	3/4"
	DJ20335	Витратомір (К-Т)	3/4"
	DJ50428	Вузол автоматичний регулювальний Unibox	1/2"TR
	DJ50428A	Вузол автоматичний регулювальний Unibox	1/2"



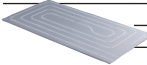

UPONOR Система для теплої підлоги, стелі та стін

uponor

Артикул	Назва	Параметри	Ціна, EUR
Труба Minitec Comfort Pipe			
1063288	9,9*1,1	120м	
1063289	9,9*1,1	240м	
1063381	9,9*1,1	480м	
Труба Comfort Pipe Plus			
1062883	14*2,0	120м	
1062884	14*2,0	240м	
1062885	14*2,0	960м	
1062044	16*2,0	120м	
1062045	16*2,0	240м	
1062046	16*2,0	640м	
1034535	17*2,0	120м	
1009226	17*2,0	240м	
1009227	17*2,0	640м	
1009228	20*2,0	120м	
1009230	20*2,0	240м	
1009231	20*2,0	480м	
Штуцер з кільцем			
1005265	9,9*1/2"		
Штуцер з зовн.різьбою			
1023006	20*3/4" 3P		

Артикул	Назва	Параметри	Ціна, EUR
Штуцер з зовн.різьбою			
1023007	25*3/4" 3P		
Штуцер з зовн.різьбою			
1023008	25*1" 3P		
Штуцер з кільцем			
1005266	9,9*3/4" BP		
Трійник редуційний			
1020524	20*9,9*20		
З'єднувач р 2 кільцями			
1005264	9,9		
1058661	17		
1058668	20		
З'єднувач редуційний			
1020518	20*9,9мм		
Кільце PE-Xa Q&E			
1005263	9,9		
1058428	14		
1058429	17		
Адаптер різьбовий			
1065283	14*2,0 3/4" BP		
1065284	16*1,8/2,0 3/4" BP		
1065286	17*2,0 3/4" BP		
Трак фіксуючий 2,5м			
1005274	9,9		
1000018	14-20		

Артикул	Назва	Параметри	Ціна, EUR
Панель індивід. Renovis			
 1061173	800*625мм		
1061172	1200*625мм		
1061171	2000*625мм		
Колектор пластиковий			
 1042471	1 витратомір		
Колектор модульний			
 1030583	3 витратоміра		
1030584	4 витратоміра		
1030585	6 витратоміра		
Комплект фікс.пласт.кол.			
 1009215		4 шт.	
Комплект для колектора			
1009209	1"		
1090262	викон.mex.Vario PLUS NEW	24 V	
1090263	викон.mex.Vario PLUS NEW	230 V	
1083575	Мех.викон.унів. Retrofit	24 V	
		A-XXX,NC,1W	
1087778	викон.mex. Smart S	24 V	
1087763	викон.mex. Smart S	230 V	
Колектор сталевий Smart S			
1086538	2*3/4"		
1086539	3*3/4"		
1086540	4*3/4"		
1086541	5*3/4"		
1086542	6*3/4"		
1086543	7*3/4"		
1086544	8*3/4"		
1086545	9*3/4"		
1086546	10*3/4"		
1086547	11*3/4"		
1086548	12*3/4"		
1088868	13*3/4"		
1088869	14*3/4"		
1088870	15*3/4"		
1088871	16*3/4"		
			

Артикул	Назва	Параметри	Ціна, EUR
Фіксатор кутовий сталь			
 1009004	16мм		
1009233	20мм		
1009006	25мм		
1001231	32мм		
Фіксатор кутовий пласт.			
1063781	9,9 мм		
1000118	18мм		
1001229	20мм		
1001230	28мм		
Фіксатор кут. Smart Radi			
 1009008	25/20мм		
Multi Регулюючий			
 1034554	20		
Фіксатор повороту			
 1034555	21-25		

Колектори



Артикул	Назва	Параметри	Ціна
HERZ			
Штанговий розподілювач DN25 з витратомірами			
1 8532 03	3 відводи		
1 8532 04	4 відводи		
1 8532 05	5 відводів		
1 8532 06	6 відводів		
1 8532 07	7 відводів		
1 8532 08	8 відводів		
1 8532 09	9 відводів		
1 8532 10	10 відводів		
1 8532 11	11 відводів		
1 8532 12	12 відводів		
1 8532 13	13 відводів		
1 8532 14	14 відводів		
1 8532 15	15 відводів		
1 8532 16	16 відводів		
Розподільчі гребінки для систем підлогового опалення			
1 8632 03	3 відводи	L=244 мм	
1 8632 04	4 відводи	L=294 мм	
1 8632 05	5 відводів	L=343 мм	
1 8632 06	6 відводів	L=393 мм	
1 8632 07	7 відводів	L=443 мм	
1 8632 08	8 відводів	L=493 мм	
1 8632 09	9 відводів	L=543 мм	
1 8632 10	10 відводів	L=593 мм	
1 8632 11	11 відводів	L=643 мм	
1 8632 12	12 відводів	L=693 мм	

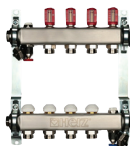
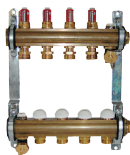

Артикул	Назва	Параметри	Ціна
KAN-therm			
Розподільчі колектори латунні 75A			
	2 відводи		
	3 відводи		
	4 відводи		
	5 відводів		
	6 відводів		
	7 відводів		
	8 відводів		
	9 відводів		
	10 відводів		
	11 відводів		
	12 відводів		
Розподільчі колектори з нержавіючої сталі N75A			
	2 відводи		
	3 відводи		
	4 відводи		
	5 відводів		
	6 відводів		
	7 відводів		
	8 відводів		
	9 відводів		
	10 відводів		
	11 відводів		
	12 відводів		



Труби для теплої підлоги

Артикул	Назва	Параметри	Ціна
Труби PE-RT			
DJ016240	PE-RT Djoul (червона)	16*2	
520632	PE-RT HERZ (червона)	16*2	
30841612	PE-X PE-PT RBM (червона)	16*2	
	PE-RT KAN-therm Blue Floor (синя)	16*2	
	Труба PE-RT (блакитна, кисн. бар) Berke	16*2,0	





Шафи для колекторів



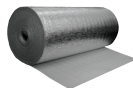
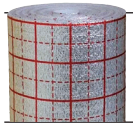
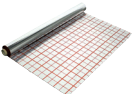

Артикул	Назва	Параметри	Ціна, грн
Шафа для колекторів Djoul			
DJ000100	430*700*120	внутрішня	
DJ000200	560*700*120	внутрішня	
DJ000300	710*700*120	внутрішня	
DJ000400	795*700*120	внутрішня	
DJ000500	965*700*120	внутрішня	
DJ000600	1200*700*120	внутрішня	
	420*600*120	зовнішня	
	550*600*120	зовнішня	
	700*600*120	зовнішня	
	780*600*120	зовнішня	
	950*600*120	зовнішня	









Ізоляція

Артикул	Назва	Параметри	Ціна
Пінопласт екструдований			
	2,0см 1,2*0,58	0,72кв.м	
	3,0см 1,2*0,58	0,64кв.м	
	4,0см 1,2*0,58	0,72кв.м	
	5,0см 1,2*0,58	0,72кв.м	
Полотно ламіноване			
	(2)	100см*2мм*50м	
	(5)	100см*2мм*50м	
	(10)	100см*5мм*50м	
Полотно ламіноване з розміткою			
		100см*2мм*50м	
		100см*3мм*50м	
		100см*4мм*50м	
		100см*5мм*50м	
	100см*10мм*50м		
Плівка фольгована з розміткою			
	45 мкм	100см*100м	
	55 мкм	100см*100м	
	65 мкм	100см*100м	
	80мкм	100см*100м	
	100мкм	100см*100м	
Демпферна стрічка			
	Sanpol 8 мм	150мм*8мм*50 м	
	Sanpol 10 мм	150мм*10мм*50 м	
	Tubex 8 мм	150мм*8мм*50 м	

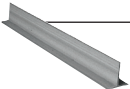



Регулятори

Артикул	Назва	Параметри	Ціна
Регулятор-обмежувач зворотньої лінії			
	1 9201 23	HERZ 1/2"	прямий
	1 9201 24	HERZ 1/2"	кутовий
	1 9201 00	HERZ (головка)	M28*1,5
	Комплект регулюючий для теплої підлоги		
	1 8100 10	HERZ 3/4" FloorFix	білий
	1 8100 11	HERZ 3/4" FloorFix	хром
TV 001	Unibox K-RTL Aqua World 3/4"		
			
	Змішувальний вузол		
6132R000	Emmeti/FIV UFH		
			
	Євроконус		
	HERZ	16*1/2"	
219E	Bianchi	16*2*3/4"	
TE 001-16	Gross	16*2*3/4"	

Комплектуючі



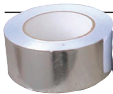

Артикул	Назва	Параметри	Ціна
	Труба гофрована		
	Lion (червона/синя)	18/22	
	Lion (червона/синя)	24/28	
	Lion (червона/синя)	29/35	
	T-подібний профіль		
	Sanpol	100мм*10мм*2м	
	Планка монтажна		
	Sanpol	1м	
	Дуга фіксуюча 90°		
	16 Sanpol	пластмаса	
	20-25 Sanpol	пластмаса	
	APE	метал	
	Скоба якірна		
	Sanpol	пластмаса	
	Upronor	пластмаса	
	ASG	пластмаса	
	KAN-Therm	пластмаса	





Товарний асортимент представлений у каталозі не є повним. За консультацією щодо асортименту звертайтесь у відділ про-

Артикул	Назва	Параметри	Ціна
	Крюк одинарний		
	SanPol 70		
	SanPol 100		
	Крюк подвійний		
	SanPol 70		
	SanPol 100		
	Дюбель		
	Дюбель-зонт	100мм	
	Скотч фольгований		
		50*50м	
	Стрічка самоклеюча		

Прес-фітинги Herz



Артикул	Назва	Параметри	Ціна, грн
Коліно			
 P 7116 00	16 * 16		
P 7120 00	20 * 20		
P 7126 00	26 * 26		
P 7132 00	32 * 32		
P 7140 00	40 * 40		
Коліно з ЗР			
 P 7116 11	16 * 1/2"		
P 7120 11	20 * 1/2"		
P 7120 12	20 * 3/4"		
P 7126 12	26 * 3/4"		
P 7132 13	32 * 1"		
P 7140 14	40 * 1 1/4"		
Коліно з ВР			
 P 7116 21	16 * 1/2"		
P 7120 21	20 * 1/2"		
P 7120 22	20 * 3/4"		
P 7126 22	26 * 3/4"		
P 7132 23	32 * 1"		
P 7140 24	40 * 1 1/4"		
Коліно настінне			
 P 7116 31	16 * 1/2"		
P 7120 31	20 * 1/2"		
P 7120 32	20 * 3/4"		
P 7126 32	26 * 3/4"		

Артикул	Назва	Параметри	Ціна, грн
Муфта з'єднувальна			
 P 7016 00	16 * 16		
P 7020 00	20 * 20		
P 7026 00	26 * 26		
P 7032 00	32 * 32		
P 7040 00	40 * 40		
Муфта редуційна			
 P 7020 01	20 * 16		
P 7026 01	26 * 16		
P 7026 02	26 * 20		
P 7032 01	32 * 16		
P 7032 02	32 * 20		
P 7032 06	32 * 26		
P 7040 02	40 * 26		
P 7040 03	40 * 32		
Муфта ЗР			
 P 7016 11	16 * 1/2"		
P 7020 11	20 * 1/2"		
P 7020 12	20 * 3/4"		
P 7026 12	26 * 3/4"		
P 7026 13	26 * 1"		
P 7032 13	32 * 1"		
P 7032 14	32 * 1 1/4"		
P 7040 13	40 * 1"		
P 7040 14	40 * 1 1/4"		
Муфта ВР			
 P 7016 21	16 * 1/2"		
P 7020 21	20 * 1/2"		
P 7020 22	20 * 3/4"		
P 7026 22	26 * 3/4"		
P 7026 23	26 * 1"		
P 7032 23	32 * 1"		
P 7032 24	32 * 1 1/4"		
P 7040 23	40 * 1"		
P 7040 24	40 * 1 1/4"		





Артикул	Назва	Параметри	Ціна, грн
Муфта пресова з НГ			
P 7016 41	16 * 3/4"		
P 7016 42	16 * 1"		
P 7020 41	20 * 3/4"		
P 7020 42	20 * 1"		
P 7026 42	26 * 1"		
P 7026 43	26 * 1 1/4"		
P 7032 43	32 * 1 1/4"		
P 7032 44	32 * 1 1/2"		
P 7040 43	40 * 1 1/4"		
P 7040 44	40 * 1 1/2"		
P 7040 45	40 * 2"		
Трійник з рівними відводами			
P 7216 00	16		
P 7220 00	20		
P 7226 00	26		
P 7232 00	32		
P 7240 00	40		
Трійник редукційний			
P 7220 03	20 * 16 * 16		
P 7220 08	20 * 20 * 16		
P 7226 11	26 * 16 * 20		
P 7226 13	26 * 20 * 16		
P 7226 14	26 * 20 * 20		
P 7226 16	26 * 26 * 16		
P 7226 15	26 * 26 * 20		
P 7232 11	32 * 20 * 26		
P 7232 09	32 * 26 * 26		
P 7232 15	32 * 32 * 20		
P 7232 14	32 * 32 * 26		
P 7240 06	40 * 26 * 32		
P 7240 04	40 * 32 * 32		
P 7240 07	40 * 40 * 26		
P 7240 08	40 * 40 * 32		







Артикул	Назва	Параметри	Ціна, грн
Трійник зі зменш. середнім відводом			
P 7220 01	20 * 16 * 20		
P 7226 03	26 * 16 * 26		
P 7226 05	26 * 20 * 26		
P 7232 01	32 * 16 * 32		
P 7232 04	32 * 20 * 32		
P 7232 07	32 * 26 * 32		
P 7240 02	40 * 26 * 40		
P 7240 03	40 * 32 * 40		
Трійник зі збільш. серед. відводом			
P 7216 03	16 * 20 * 16		
P 7220 06	20 * 26 * 20		
P 7226 17	26 * 32 * 26		
P 7232 10	32 * 40 * 32		
Трійник ЗР			
P 7216 51	16 * 1/2" * 16		
P 7220 51	20 * 1/2" * 20		
P 7220 52	20 * 3/4" * 20		
P 7226 51	26 * 1/2" * 26		
P 7226 52	26 * 3/4" * 26		
P 7226 53	26 * 1" * 26		
P 7232 52	32 * 1" * 32		
P 7240 52	40 * 1" * 40		
P 7240 53	40 * 1 1/4" * 40		
Трійник ВР			
P 7216 41	16 * 1/2" * 16		
P 7220 41	20 * 1/2" * 20		
P 7220 42	20 * 3/4" * 20		
P 7226 41	26 * 1/2" * 26		
P 7226 44	26 * 3/4" * 26		
P 7232 43	32 * 1/2" * 32		
P 7232 41	32 * 3/4" * 32		
P 7232 42	32 * 1" * 32		
P 7232 44	32 * 1 1/4" * 32		
P 7240 41	40 * 1" * 40		
P 7240 42	40 * 1 1/4" * 40		

Прес-фітинги Bonomi

IDROSANITARIA BONOMI

MADE IN ITALY 

Артикул	Назва	Параметри	Ціна, EUR
	Коліно		
6741600	16*16		
6742000	20*20		
6742600	26*26		
6743200	32*32		
	Коліно ВР		
6751620	16*1/2		
6752020	20*1/2"		
6752030	20*3/4"		
6752630	26*3/4"		
6753240	32*1"		
	Коліно ЗР		
6761620	16*1/2"		
6762020	20*1/2"		
6762030	20*3/4"		
6762630	26*3/4"		
6763240	32*1"		
	Коліно настінне		
8530400	16*1/2"		
8530410	20*1/2"		
	Муфта з накидною гайкою		
8121620	16*1/2"		
8121630	16*3/4"		
8122020	20*1/2"		
8122030	20*3/4"		
8122630	26*3/4"		
8122640	26*1"		





Артикул	Назва	Параметри	Ціна, EUR
	Муфта		
6711600	16*16		
6712000	20*20		
6712600	26*26		
6713200	32*32		
	Муфта ВР		
6721620	16*1/2"		
6722020	20*1/2"		
6722630	26* 3/4"		
6722640	26*1"		
6723240	32*1"		
	Муфта ЗР		
6731620	16*1/2"		
6732020	20*1/2"		
6732030	20*3/4"		
673230	26* 3/4"		
6722640	26*1"		
6723240	32*1"		
	Муфта редуційна		
8902010	20*16"		
8902600	26*16"		
8903210	32*20"		
8903220	32*26"		
	Трійник		
6771600	16*16*16		
6772000	20*20*20		
6772600	26*26*26		
6773200	32*32*32		
	Трійник ВР		
6781620	16*1/2"		
6782030	20*3/4"		
6782630	26*3/4"		
6783240	32*1"		







Артикул	Назва	Параметри	Ціна, EUR
Трійник ЗР			
	6801620	16*1/2"	
	6802020	20*1/2"	
	6802030	20*3/4"	
	6802630	26*3/4"	
Трійник редуційний			
	8512000	16*20*16	
	8511610	20*16*16	
	8511630	20*16*20	
	8512010	20*20*16	
	8512650	20*26*20	
		26*16*20	
	8511660	26*16*26	
	9992000	26*20*16	
	8512070	26*20*20	
	8512020	26*20*26	
	8512610	26*26*16	
	8512610	26*26*20	
	940R890	32*16*32	
	8512040	32*20*32	
	8512640	32*26*26	
	8512600	32*26*32	
	8513220	32*32*26	

Металопластикові затискні фітинги

IDROSANITARIA
BONOMI
MADE IN ITALY











Артикул	Назва	Параметри	Ціна, EUR
Муфта ЗР			
	3901	16 * 1/2"	
	3901	16 * 3/4"	
	3901	20 * 1/2"	
	3901	20 * 3/4"	
	3901	26 * 3/4"	
	3901	26 * 1"	
Муфта ВР			
	3902	16 * 1/2"	
	3902	16 * 3/4"	
	3902	20 * 1/2"	
	3902	20 * 3/4"	
	3902	26 * 3/4"	
	3902	26 * 1"	
Муфта з'єднувальна			
	3903	16 * 16	
	3903	20 * 20	
	3903	26 * 26	
Коліно			
	3951	16 * 16	
	3951	20 * 20	
	3951	26 * 26	



Артикул	Назва	Параметри	Ціна, EUR
Коліно з ЗР			
	3953	16 * 1/2"	
	3953	20 * 1/2"	
	3953	20 * 3/4"	
	3953	26 * 3/4"	
	3953	26 * 1"	
Коліно з ВР			
	3952	16 * 1/2"	
	3952	20 * 1/2"	
	3952	20 * 3/4"	
	3952	26 * 3/4"	
	3952	26 * 1"	
Трійник рівний			
	3931	16	
	3931	20	
	3931	26	
Трійник редукційний			
	3931	16 * 20 * 16	
	3931	20 * 16 * 16	
	3931	20 * 20 * 16	
	3931	20 * 16 * 20	
	3931	26 * 20 * 20	
	3931	26 * 20 * 26	
Трійник ВР			
	3932	16 * 1/2" * 16	
	3932	20 * 1/2" * 20	
	3932	26 * 3/4" * 26	
Трійник ЗР			
	3933	16 * 1/2" * 16	
	3933	20 * 1/2" * 20	
	3933	26 * 3/4" * 26	
Коліно настіне			
	3954	16 * 1/2"	
	3954	20 * 1/2"	







Затискні фітинги для міді Albertoni(хром)







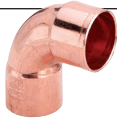

Артикул	Назва	Параметри	Ціна, EUR
Коліно			
	420	10	
	422	10*1/2"	внутр.різьба
	421	10*1/2"	зовніш.різьба
Коліно прибивне			
	425	10*1/2"	
Муфта			
	417	10	
Перехід			
	414	ВР 10*1/2"	
	414	ВР 10*3/8"	
	411	ЗР 10*1/2"	
	413	ЗР 10*1/2"	
Трійник			
	423	10	
Трубка в штангах			
	130/1	M10 1/2"*1/2" 0.4м	
	130/1	M10 1/2"*1/2" 0.6м	
	130/1	M10 1/2"*1/2" 0.8м	
	130/1	M10 1/2"*1/2" 1.0м	
		M10*1/2" В 0.3м	
		M10*1/2" В 0.6м	
Трубка в бухті (хром)			
	238/5	M10	

Труби та фітинги мідні

Артикул	Назва	Параметри	Ціна, EUR
Труба мідна м'яка SANCO			
	15 * 1 MM		
	18 * 1 MM		
	22 * 1 MM		
Труба мідна тверда SANCO			
	15 * 1 MM		
	18 * 1 MM		
	22 * 1 MM		
	28 * 1 MM		
	35 * 1 MM		
	42 * 1,5 MM		
	54 * 1,5 MM		
Абзац-ніпель редуційний			
5243	18a * 12		
5243	18a * 15		
5243	22a * 15		
5243	22a * 18		
5243	28a * 15		
5243	28a * 18		
5243	28a * 22		
5243	35a * 15		
5243	35a * 18		
5243	35a * 22		
5243	35a * 28		
5243	42a * 15		
5243	42a * 18		
5243	42a * 22		
5243	42a * 28		
5243	42a * 35		
Заглушка			
5301	15		
5301	18		
5301	22		
5301	28		
5301	35		
5301	42		









Артикул	Назва	Параметри	Ціна, EUR
Збірний елемент			
	5359g	15 * 1/2"	
	5359g	15 * 3/4"	
	5359g	18 * 3/4"	
	5359g	22 * 3/4"	
	5359g	22 * 1"	
Коліно 45° 1 муфта			
	5040	15	
	5040	18	
	5040	22	
	5040	28	
	5040	35	
	5040	42	
Коліно 45° 2 муфти			
	5041	15	
	5041	18	
	5041	22	
	5041	28	
	5041	35	
	5041	42	
Коліно 90° 1 муфта			
	5092	15	
	5092	18	
	5092	22	
	5092	28	
	5092	35	
	5092	42	
Коліно 90° 2 муфти			
	5090	15	
	5090	18	
	5090	22	
	5090	28	
	5090	35	
	5090	42	
Коліно прибивне 90° ПхВ			
	4472g	15 * 1/2"	
	4472g	18 * 1/2"	

Артикул	Назва	Параметри	Ціна, EUR
Коліно 90° ПхВ			
	4090g	15 * 1/2"	
	4090g	15 * 3/4"	
	4090g	18 * 1/2"	
	4090g	18 * 3/4"	
	4090g	22 * 1/2"	
	4090g	22 * 3/4"	
	4090g	22 * 1"	
Коліно 90° ПхЗ			
	4092g	15 * 1/2"	
	4092g	15 * 3/4"	
	4092g	18 * 1/2"	
	4092g	18 * 3/4"	
	4092g	22 * 3/4"	
	4092g	22 * 1"	
Муфта			
	5270	15	
	5270	18	
	5270	22	
	5270	28	
	5270	35	
	5270	42	
	Муфта редукційна		
	5240	18 * 12	
	5240	18 * 15	
	5240	22 * 15	
	5240	22 * 18	
	5240	28 * 15	
	5240	28 * 18	
	5240	28 * 22	
	5240	35 * 15	
	5240	35 * 18	
	5240	35 * 22	
	5240	35 * 28	
	5240	42 * 15	
	5240	42 * 18	
	5240	42 * 22	
	5240	42 * 28	
	5240	42 * 35	

Артикул	Назва	Параметри	Ціна, EUR
Муфта ПхВ			
	4270g	15 * 1/2"	
	4270g	15 * 3/4"	
	4270g	18 * 1/2"	
	4270g	18 * 3/4"	
	4270g	22 * 1/2"	
	4270g	22 * 3/4"	
	4270g	22 * 1"	
	4270g	28 * 3/4"	
	4270g	28 * 1"	
	4270g	28 * 1 1/4"	
	4270g	35 * 1"	
	4270g	35 * 1 1/4"	
	4270g	42 * 1 1/4"	
4270g	42 * 1 1/2"		
Ніпель ПхЗ			
	4243g	15 * 1/2"	
	4243g	15 * 3/4"	
	4243g	18 * 1/2"	
	4243g	18 * 3/4"	
	4243g	22 * 1/2"	
	4243g	22 * 3/4"	
	4243g	22 * 1"	
	4243g	28 * 1/2"	
	4243g	28 * 3/4"	
	4243g	28 * 1"	
	4243g	28 * 1 1/4"	
	4243g	35 * 1"	
	4243g	35 * 1 1/4"	
4243g	42 * 1 1/4"		
4243g	42 * 1 1/2"		
Трійник			
	5130	15	
	5130	18	
	5130	22	
	5130	28	
	5130	35	
	5130	42	





Артикул	Назва	Параметри	Ціна, EUR
Трійник редукційний			
5130	15 * 18 * 15		
5130	15 * 22 * 15		
5130	15 * 28 * 15		
5130	18 * 15 * 15		
5130	18 * 15 * 18		
5130	18 * 18 * 15		
5130	18 * 22 * 18		
5130	22 * 15 * 15		
5130	22 * 15 * 18		
5130	22 * 15 * 22		
5130	22 * 18 * 15		
5130	22 * 18 * 18		
5130	22 * 18 * 22		
5130	22 * 22 * 15		
5130	22 * 22 * 18		
5130	22 * 28 * 22		
5130	28 * 15 * 22		
5130	28 * 15 * 28		
5130	28 * 18 * 18		
5130	28 * 18 * 22		
5130	28 * 18 * 28		
5130	28 * 22 * 15		
5130	28 * 22 * 18		
5130	28 * 22 * 22		
5130	28 * 22 * 28		
5130	28 * 28 * 15		
5130	28 * 28 * 18		
5130	28 * 28 * 22		
5130	28 * 35 * 28		
5130	35 * 15 * 35		
5130	35 * 18 * 28		
5130	35 * 18 * 35		
5130	35 * 22 * 22		
5130	35 * 22 * 28		
5130	35 * 22 * 35		
5130	35 * 28 * 22		
5130	35 * 28 * 28		
5130	35 * 28 * 35		
5130	35 * 35 * 22		
5130	35 * 35 * 28		
5130	42 * 15 * 42		
5130	42 * 18 * 42		









Артикул	Назва	Параметри	Ціна, EUR
	5130	42 * 22 * 42	
	5130	42 * 28 * 28	
	5130	42 * 28 * 35	
	5130	42 * 28 * 42	
	5130	42 * 35 * 28	
	5130	42 * 35 * 35	
	5130	42 * 35 * 42	
Обвід 2 муфти			
	5085	15	
	5085	18	
	5085	22	
Обвід 1 муфта			
	5086	15	
	5086	18	
	5086	22	
Допоміжні матеріали			
	961	Ганчірка для зачистки 60 * 130 мм	1 шт.
	4948	Флюс для твердого припою	100г
	4943	Флюс+паста	250 г
	4933	Припой №3	250 г
	4939	Припой твердий	1 кг
	35900	Газовий балон C200 Supergas	
	4974	Щітка для мідної труби	15 мм
	4974	Щітка для мідної труби	18 мм
	4974	Щітка для мідної труби	22 мм
	4974	Щітка для мідної труби	28 мм
	4974	Щітка для мідної труби	35 мм

Затискні фітинги для міді Comisa



Артикул	Назва	Параметри	Ціна, EUR
Муфта			
	59202	10	
	59204	15	
	59205	18	
	59206	22	
	59207	28	
Муфта редукційна			
	59219	18 * 15	
	59220	22 * 15	
	59221	28 * 22	
Перехід ЗР			
	59222	10 * 1/2"	
	59223	12 * 1/2"	
	59225	15 * 1/2"	
	59227	18 * 1/2"	
	59228	18 * 3/4"	
	59229	22 * 1/2"	
	59230	22 * 3/4"	
	59233	28 * 1"	
Перехід ВР			
	59238	10 * 1/2"	
	59239	12 * 1/2"	
	59241	15 * 1/2"	
	59243	18 * 1/2"	
	59244	18 * 3/4"	
	59246	22 * 3/4"	
	59429	28 * 1"	
Коліно			
	59257	15	
	59258	18	
	59259	22	
	59260	28	

Артикул	Назва	Параметри	Ціна, EUR
Коліно ВР			
	59282	15 * 1/2"	
	59284	18 * 1/2"	
	59287	22 * 3/4"	
	59289	28 * 1"	
Трійник			
	59297	15	
	59298	18	
	59299	22	
	59300	28	
Трійник редукційний ВР			
	59319	15 * 1/2" * 15	
	59321	18 * 1/2" * 18	
	59323	22 * 1/2" * 22	
	59324	22 * 3/4" * 22	
	59325	28 * 1/2" * 28	
Збірний елемент			
	59335	15 * 1/2"	
	59337	22 * 3/4"	
Збірний елемент кут.			
	59338	15 * 1/2"	
	59339	22 * 3/4"	
Кільце обжимне			
	59358	10	
	59359	12	
	59360	15	
	59361	18	
	59362	22	
	59363	28	
Перехід			
	59351	18 * 15	
	59352	22 * 15	
	59353	22 * 18	
	59355	28 * 22	







Поліпропіленові трубопровідні системи Berke Plastik







Товарний асортимент представлений у каталозі не є повним. За консультацією щодо асортименту звертатись у Відділ про-

Артикул	Назва	Параметри	Ціна, USD
Труба PN 20			
3.4010.20.020	20		
3.4010.20.025	25		
3.4010.20.032	32		
3.4010.20.040	40		
3.4010.20.050	50		
3.4010.20.063	63		
3.4010.20.075	75		
3.4010.20.090	90		
3.4010.20.110	110		
Труба FIBER PN 20			
3.4030.20.20	20		
3.4030.20.25	25		
3.4030.20.32	32		
3.4030.20.40	40		
3.4030.20.50	50		
3.4030.20.63	63		
3.4030.20.75	75		
3.4030.20.90	90		
3.4030.20.110	110		
Труба композит PN 25			
3.4024.25.020	20		
3.4024.25.025	25		
3.4024.25.032	32		
3.4024.25.050	50		
3.4024.25.063	63		
3.4024.25.075	75		

Артикул	Назва	Параметри	Ціна, USD
Заглушка			
3.4040.28.020	20		
3.4040.28.025	25		
3.4040.28.032	32		
3.4040.28.040	40		
3.4040.28.050	50		
3.4040.28.063	63		
3.4040.28.075	75		
3.4040.28.090	90		
Заглушка різьбова			
3.4040.31.020	20		
3.4040.31.025	25		
3.4040.31.032	32		
Коліно 90°			
3.4040.13.020	20		
3.4040.13.025	25		
3.4040.13.032	32		
3.4040.13.040	40		
3.4040.13.050	50		
3.4040.13.063	63		
3.4040.13.075	75		
3.4040.13.090	90		
3.4040.13.110	110		
3.4040.15.020	20	зоніш.-внутріш.	
3.4040.15.025	25	зоніш.-внутріш.	
Коліно 45°			
3.4040.14.020	20		
3.4040.14.025	25		
3.4040.14.032	32		
3.4040.14.040	40		
3.4040.14.050	50		
3.4040.14.063	63		
3.4040.14.075	75		
3.4040.14.090	90		
3.4040.14.110	110		
3.4040.16.020	20	зоніш.-внутріш.	
3.4040.16.025	25	зоніш.-внутріш.	

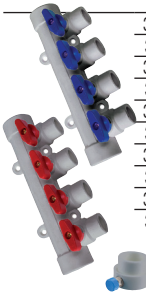
Артикул	Назва	Параметри	Ціна, USD
Коліно настінне з МРВ			
 3.4050.20.010	20 * 1/2"		
3.4050.20.012	25 * 1/2"		
3.4050.20.014	25 * 3/4"		
Коліно настінне з МРЗ			
 3.4050.22.010	20 * 1/2"		
Комплект настінний с МРВ			
 3.4050.21.C20	20 * 1/2"		
Коліно 90° з МРЗ			
 3.4050.18.010	20 * 1/2"		
3.4050.18.012	20 * 3/4"		
3.4050.18.014	25 * 1/2"		
3.4050.18.016	25 * 3/4"		
3.4050.18.018	32 * 1/2"		
3.4050.18.020	32 * 3/4"		
3.4050.18.022	32 * 1"		
Коліно 90° з МРВ			
 3.4050.16.010	20 * 1/2"		
3.4050.16.012	20 * 3/4"		
3.4050.16.014	25 * 1/2"		
3.4050.16.016	25 * 3/4"		
3.4050.16.018	32 * 1/2"		
3.4050.16.020	32 * 3/4"		
3.4050.16.022	32 * 1"		
Коліно 90° з НГ			
 3.4050.17.010	20 * 1/2"		
3.4050.17.012	20 * 3/4"		
3.4050.17.014	25 * 3/4"		
3.4050.17.016	25 * 1"		
3.4050.17.018	32 * 1"		

Артикул	Назва	Параметри	Ціна, USD
Кран радіаторний			
 3.4070.19.020	20 * 1/2"	прямий	
3.4070.18.020	20 * 1/2"	кутовий	
3.4070.19.025	25 * 3/4"	прямий	
3.4070.18.025	25 * 3/4"	кутовий	
Кран кульовий			
 3.4070.15.020	20		
3.4070.15.025	25		
3.4070.15.032	32		
3.4070.15.040	40		
3.4070.15.050	50		
3.4070.15.063	63		
3.4070.15.075	75		
Колектор			
 3.4080.12.2MM	2 виходи	синій	
3.4080.12.2МК	2 виходи	червоний	
3.4080.12.3MM	3 виходи	синій	
3.4080.12.3МК	3 виходи	червоний	
3.4080.12.4MM	4 виходи	синій	
3.4080.12.4МК	4 виходи	червоний	
3.4080.12.5MM	5 виходів	синій	
3.4080.12.5МК	5 виходів	червоний	
3.4080.12.6MM	6 виходів	синій	
3.4080.12.6МК	6 виходів	червоний	
Муфта			
 3.4040.12.020	20		
3.4040.12.025	25		
3.4040.12.032	32		
3.4040.12.040	40		
3.4040.12.050	50		
3.4040.12.063	63		
3.4040.12.075	75		
3.4040.12.090	90		
3.4040.12.110	110		

Артикул	Назва	Параметри	Ціна, USD
Муфта з НГ перехідна			
3.4090.10.010	20 * 3/4"	ВР	
3.4090.10.012	25 * 1"	ВР	
3.4090.10.014	32 * 1 1/4"	ВР	
3.4090.11.010	20 * 3/4"	ЗР	
3.4090.11.012	25 * 1"	ЗР	
3.4090.11.014	32 * 1 1/4"	ЗР	
Муфта комбінована зовнішня різьба для РЕ-Х			
3.4050.41.026	20 * 1/2" * 16		
Муфта вн/зовн			
3.4040.23.010	25 * 20		
3.4040.23.012	32 * 20		
3.4040.23.014	32 * 25		
3.4040.23.016	40 * 20		
3.4040.23.018	40 * 25		
3.4040.23.020	40 * 32		
3.4040.23.026	50 * 32		
3.4040.23.028	50 * 40		
3.4040.23.036	63 * 40		
3.4040.23.038	63 * 50		
3.4040.23.048	75 * 50		
3.4040.23.050	75 * 63		
3.4040.23.062	90 * 63		
3.4040.23.064	90 * 75		
3.4040.23.070	110 * 90		
Набір для підключення котла			
3.4110.10.012	8 елементів, муфти з НГ	прямий	
3.4110.10.022	10 елементів, муфти з НГ	прямий	
3.4110.10.010	8 елементів, коліна з НГ	кутовий	
3.4110.10.020	10 елементів, коліна з НГ	кутовий	
3.4110.10.016	8 елементів, муфти з МРЗ	прямий	
3.4110.10.026	10 елементів, муфти з МРЗ	прямий	
3.4110.10.014	8 елементів, коліна з МРЗ	кутовий	
3.4110.10.024	10 елементів, коліна з МРЗ	кутовий	

Артикул	Назва	Параметри	Ціна, USD
Обвод			
3.4040.25.020	20	з муфтами	
3.4040.25.025	25	з муфтами	
3.4040.25.032	32	з муфтами	
Обвод з муфтами спеціальний			
3.4040.27.020	20		
3.4040.27.025	25		
3.4040.27.032	32		
Опора			
3.4040.29.020	20		
3.4040.29.025	25		
3.4040.29.032	32		
3.4040.29.040	40		
3.4040.29.050	50		
Опора подвійна			
3.4040.30.020	20		
3.4040.30.025	25		
3.4040.30.032	32		
Перехід з МВ і НГ			
3.4050.39.010	20 * 1/2"		
3.4050.39.012	20 * 3/4"		
3.4050.39.014	25 * 3/4"		
3.4050.39.016	25 * 1"		
3.4050.39.020	32 * 1 1/4"		
Перехід з МРВ			
3.4050.40.010	20 * 1/2"		
3.4050.40.012	20 * 3/4"		
3.4050.40.014	25 * 1/2"		
3.4050.40.016	25 * 3/4"		
3.4050.40.018	32 * 1/2"		
3.4050.40.020	32 * 3/4"		
3.4050.40.018	32 * 1"		
Перехід з МРЗ			
3.4050.41.010	20 * 1/2"		
3.4050.41.012	20 * 3/4"		
3.4050.41.014	25 * 1/2"		
3.4050.41.016	25 * 3/4"		
3.4050.41.018	32 * 1/2"		
3.4050.41.020	32 * 3/4"		





Артикул	Назва	Параметри	Ціна, USD
Прохідний вентиль			
 3.4070.20.020	20		
3.4070.20.025	25		
3.4070.20.032	32		
3.4070.20.040	40		
Роз'ємне з'єднання з ВР			
3.4060.13.010	20 * 1/2"		
3.4060.13.014	25 * 3/4"		
3.4060.13.020	32 * 1"		
3.4060.13.024	40 * 1 1/4"		
3.4060.13.026	50 * 1 1/2"		
3.4060.13.028	63 * 2"		
3.4060.13.030	75 * 2 1/2"		
Роз'ємне з'єднання з ЗР			
3.4060.14.010	20 * 1/2"		
3.4060.14.014	25 * 3/4"		
3.4060.14.020	32 * 1"		
3.4060.14.024	40 * 1 1/4"		
3.4060.14.026	50 * 1 1/2"		
3.4060.14.028	63 * 2"		
3.4060.14.030	75 * 2 1/2"		
Трійник			
3.4040.18.020	20		
3.4040.18.025	25		
3.4040.18.032	32		
3.4040.18.040	40		
3.4040.18.050	50		
3.4040.18.063	63		
3.4040.18.075	75		
3.4040.18.090	90		
Трійник перехідний			
3.4040.19.012	20 * 25 * 20		
3.4040.19.014	25 * 20 * 20		
3.4040.19.016	25 * 20 * 25		
3.4040.19.018	25 * 25 * 20		
3.4040.19.020	32 * 20 * 20		
3.4040.19.022	32 * 20 * 25		
3.4040.19.024	32 * 20 * 32		

Артикул	Назва	Параметри	Ціна, USD
3.4040.19.026	32 * 25 * 20		
3.4040.19.028	32 * 25 * 25		
3.4040.19.030	32 * 25 * 32		
3.4040.19.042	40 * 20 * 40		
3.4040.19.050	40 * 25 * 40		
3.4040.19.058	40 * 32 * 40		
3.4040.19.074	50 * 20 * 50		
3.4040.19.084	50 * 25 * 50		
3.4040.19.094	50 * 32 * 50		
3.4040.19.104	50 * 40 * 50		
3.4040.19.116	63 * 20 * 63		
3.4040.19.128	63 * 25 * 63		
3.4040.19.140	63 * 32 * 63		
3.4040.19.125	63 * 40 * 63		
Трійник з МРЗ			
3.4050.32.010	20 * 1/2" * 20		
3.4050.32.012	20 * 3/4" * 20		
3.4050.32.014	25 * 1/2" * 25		
3.4050.32.016	25 * 3/4" * 25		
3.4050.32.018	32 * 1/2" * 32		
3.4050.32.020	32 * 3/4" * 32		
3.4050.32.022	32 * 1" * 32		
Трійник з МРВ			
3.4050.30.010	20 * 1/2" * 20		
3.4050.30.012	20 * 3/4" * 20		
3.4050.30.014	25 * 1/2" * 25		
3.4050.30.016	25 * 3/4" * 25		
3.4050.30.018	32 * 1/2" * 32		
3.4050.30.020	32 * 3/4" * 32		
3.4050.30.022	32 * 1" * 32		
Хрестовина			
3.4040.21.020	20		
3.4040.21.025	25		
3.4040.21.032	32		
Фільтр з ВР/ВР			
3.4050.58.010	20		
3.4050.58.012	25		
3.4050.58.014	32		



Артикул	Назва	Параметри	Ціна, USD
Труба PN 20			
6544802	20		
6544803	25		
6544804	32		
6544805	40		
6544806	50		
6544807	63		
6547494	75		
6547495	90		
6547496	110		
Труба FIBER PN 20			
6544795	20		
6544797	25		
6544798	32		
6544799	40		
6544800	50		
6544801	63		
6547498	75		
6547499	90		
6547500	110		
Труба композит PN 25			
6544790	20		
6544791	25		
6544796	32		
6544793	50		
6544794	63		
6547497	75		





Артикул	Назва	Параметри	Ціна, USD
Заглушка			
6547128	20		
6547129	25		
6547060	32		
6547522	40		
6547523	50		
Коліно 90°			
6547150	20		
6547151	25		
6547139	32		
6547132	40		
6547024	50		
6547025	63		
6547026	75		
6547027	90		
6547036	110		
Коліно 90°з МРВ			
6547104	20*1/2"		
6546966	25*1/2"		
6546968	25*3/4"		
6547077	32*1"		
6547545	32*1/2"		
6547078	32*3/4"		
6548226	40*1 1/4"		
Коліно 45°			
6547136	20		
6547137	25		
6547138	32		
6547020	40		
6547021	50		
6547022	63		
6547023	75		
6548223	90		
6547521	110		





Артикул	Назва	Параметри	Ціна, USD
Коліно настінне з МРВ			
	6547089	20 * 1/2"	
	6547092	25 * 1/2"	
	6548231	25 * 3/4"	
Коліно настінне з МРЗ			
	6546971	20 * 1/2"	
	6547093	25 * 1/2"	
Коліно 90° з МРЗ			
	6547105	20 * 1/2"	
	6548227	20 * 3/4"	
	6546967	25 * 1/2"	
	6546969	25 * 3/4"	
	6546971	32 * 1/2"	
	6547079	32 * 3/4"	
	6546970	32 * 1"	
Коліно 90° з НГ			
	6546963	20 * 1/2"	
	6546965	25 * 3/4"	
Фланцевий Бурт			
	6547533	Буртік 63 Reiger	
	6548228	Буртік 75 Reiger	
	6547072	Буртік 90 Reiger	
	6547073	Буртік 110 Reiger	

Артикул	Назва	Параметри	Ціна, USD
Кран радіаторний			
	6547100	20 * 1/2"	прямий
	6547098	20 * 1/2"	кутовий
	6547101	25 * 3/4"	прямий
	6547099	25 * 3/4"	кутовий
Кран кульовий			
	6547108	20	
	6547037	25	
	6547038	32	
	6547152	40	
	6547153	50	
	6547154	63	
	6547074	75	
Муфта			
	6547124	20	
	6547125	25	
	6547126	32	
	6547127	40	
	6547028	50	
	6547029	63	
	6547030	75	
	6547031	90	
	6547032	110	







Артикул	Назва	Параметри	Ціна, USD
Муфта вн/вн			
6547120	25 * 20		
6547512	32 * 20		
6547122	32 * 25		
6547535	40 * 20		
6548229	40 * 25		
6547513	40 * 32		
6547515	50 * 32		
6547516	50 * 40		
6547538	63 * 40		
6547519	63 * 50		
6547612	75 * 50		
6547520	75 * 63		
6547539	110 * 75		
Обвод			
6546972	20		
6546973	25		
6547532	32		
Опора			
6547114	20		
6547115	25		
6547123	32		







Артикул	Назва	Параметри	Ціна, USD
Опора подвійна			
6547140	20		
6547141	25		
Перехід з МВ і НГ			
6547041	20 * 1/2"		
6547042	20 * 3/4"		
6547043	25 * 3/4"		
Перехід з МРВ			
6547088	20 * 1/2"		
6550013	20 * 3/4"		
6550012	25 * 1/2"		
6546975	25 * 3/4"		
6547546	32 * 1/2"		
6546976	32 * 3/4"		
6547103	40*1 1/4"		
6547109	50*1 1/2"		
6547111	63*2"		
6547039	75*2 1/2"		
6547075	110*4"		
Перехід з МРЗ			
6547087	20 * 1/2"		
6550014	20 * 3/4"		
6550015	25 * 1/2"		
6546974	25 * 3/4"		
6547091	32*1"		
6547686	32*1/2"		
6546977	32*3/4"		
6547102	40*1 1/4"		
6547110	50*1 1/2"		
6547113	63*2"		
6547040	75*2 1/2"		
6547076	90*3"		

Артикул	Назва	Параметри	Ціна, USD
Вентиль			
	6547082	20	
	6547083	25	
	6547084	32	
	6547085	40	
Роз'ємне з'єднання з ВР			
	6547146	20 * 1/2"	
	6547148	25 * 3/4"	
	6547142	32 * 1"	
	6547144	40 * 1 1/4"	
Роз'ємне з'єднання з ЗР			
	6547147	20 * 1/2"	
	6547149	25 * 3/4"	
	6547143	32 * 1"	
	6547145	40 * 1 1/4"	
Трійник			
	6546978	20	
	6546979	25	
	6547135	32	
	6547033	40	
	6547034	50	
	6547035	63	
	6546980	75	
	6547525	90	





Артикул	Назва	Параметри	Ціна, USD
Трійник з МРЗ			
	6547107	20 * 1/2" * 20	
	6547068	20 * 3/4" * 20	
	6546982	25 * 1/2" * 25	
	6547066	25 * 3/4" * 25	
	6547017	32 * 1/2" * 32	
	6547062	32 * 1/2" * 32	
	6547064	32 * 3/4" * 32	
Трійник з МРВ			
	6547106	20 * 1/2" * 20	
	6547067	20 * 3/4" * 20	
	6546981	25 * 1/2" * 25	
	6547065	25 * 3/4" * 25	
	6547061	32 * 1/2" * 32	
	6547063	32 * 3/4" * 32	
	6547544	40 * 1 1/4" * 40	
Хрестовина			
	6547529	20	
	6547530	25	
	6547531	32	
Фільтр з ВР/ВР			
	6547018	20	
	6547019	25	

Білі ПП труби та фітинги Verke Plastik

Артикул	Назва	Параметри	Ціна, EUR
Труба PN 20 FIBER			
 2.4030.20.020	20		
2.4030.20.025	25		
2.4030.20.032	32		
Труба PN 25 композит			
 2.4024.25.020	20		
2.4024.25.025	25		
2.4024.25.032	32		
Труба PN 20			
 2.4010.20.020	20		
2.4010.20.025	25		
2.4010.20.032	32		
Заглушка			
 2.4040.28.020	20		
2.4040.28.025	25		
2.4040.28.032	32		
Коліно 45°			
 2.4040.020	20		
2.4040.025	25		
2.4040.032	32		
Коліно 90°			
 2.4040.13.020	20		
2.4040.13.025	25		
2.4040.13.032	32		
Коліно 90° з МРВ			
 2.4050.16.010	20*1/2"		
2.4050.16.014	25*1/2"		
2.4050.16.016	25*3/4"		
2.4050.16.020	32*3/4"		
2.4050.16.022	32*1"		
2.4050.20.010	20*1/2"	(настінне)	

Артикул	Назва	Параметри	Ціна, EUR
Коліно 90° з МРВ			
 2.4050.18.010	20*1/2"		
2.4050.18.014	25*1/2"		
2.4050.18.016	25*3/4"		
2.4050.18.020	32*3/4"		
2.4050.18.022	32*1"		
2.4050.22.010	20*1/2"	(настінне)	
Комплект настінний з МРВ			
 2.4050.21.C20	20*1/2"		
Кран радіаторний			
 2.4070.18.020	20*1/2"	кутовий	
 2.4070.19.020	20*1/2"	прямий	
Кран кульовий			
 2.4070.15.020	20		
2.4070.15.025	25		
2.4070.15.032	32		
Муфта			
 2.4040.12.020	20		
2.4040.12.025	25		
2.4040.12.032	32		
Муфта редуційна			
 2.4040.23.010	25*20	внутр./зовн.	
2.4040.24.012	32*20	внутр./зовн.	
2.4040.24.014	32*25	внутр./зовн.	

Артикул	Назва	Параметри	Ціна, EUR
Обвод спеціальний (з муфтами)			
 2.4040.27.020	20		
2.4040.27.025	25		
2.4040.27.032	32		
Опора			
 2.4040.29.020	20		
2.4040.29.025	25		
2.4040.29.032	32		
Перехід з МВ і НГ			
 2.4050.39.010	20*1/2"		
2.4050.39.012	20*3/4"		
2.4050.39.014	25* 3/4"		
2.4050.39.016	25*1"		
Перехід з МРВ			
2.4050.40.010	20*1/2"		
2.4050.40.012	20*3/4"		
2.4050.40.014	25*1/2"		
2.4050.40.016	25*3/4"		
2.4050.40.018	32* 1/2"		
2.4050.40.020	32* 3/4"		
2.4050.40.022	32*1"		
Перехід з МРЗ			
2.4050.41.010	20*1/2"		
2.4050.41.012	20*3/4"		
2.4050.41.014	25*1/2"		
2.4050.41.016	25*3/4"		
2.4050.41.018	32* 1/2"		
2.4050.41.020	32* 3/4"		
2.4050.41.022	32*1"		
Роз'ємне з'єднання з ВР			
 2.4060.13.010	20*1/2"		
2.4060.13.014	25*3/4"		
2.4060.13.020	32*1"		
Роз'ємне з'єднання з ЗР			
 2.2060.14.010	20*1/2"		
2.2060.14.014	25*3/4"		
2.2060.14.020	32*1"		





Артикул	Назва	Параметри	Ціна, EUR
Трійник			
 2.4040.18.020	20		
2.4040.18.025	25		
2.4040.18.032	32		
Трійник МРВ			
 2.4050.30.010	20*1/2**20		
2.4050.30.014	25*1/2**25		
2.4050.30.018	32*1/2**32		
Трійник МРЗ			
 2.4050.32.010	20*1/2**20		
2.4050.32.014	25*1/2**25		
2.4050.32.018	32*1/2**32		
Трійник редуційний			
 2.4040.19.014	25*20*20		
2.4040.19.016	25*20*25		
2.4040.19.020	32*20*20		
2.4040.19.024	32*20*32		
2.4040.19.028	32*25*25		
Фільтр з ВР/ВР			
 2.4050.58.010	20		
2.4050.58.012	25		
2.4050.58.014	32		

Поліпропіленові трубопровідні системи Ekorplastik



Артикул	Назва	Параметри	Ціна, EUR
Труба PN 20			
STR020P20X	20 * 3,4		
STR025P20X	25 * 4,2		
STR032P20X	32 * 5,4		
STR040P20X	40 * 6,7		
STR050P20X	50 * 8,4		
STR063P20X	63 * 10,5		
STR075P20X	75 * 12,5		
STR090P20X	90 * 15,0		
Труба Stabi Plus PN 20			
STRS020RCT	20 * 2,8		
STRS025RCT	25 * 3,5		
STRS032RCT	32 * 4,5		
STRS040RCT	40 * 5,6		
STRS050RCT	50 * 6,9		
STRS063RCT	63 * 8,7		
STRS075RCT	75 * 10,4		
STRS090RCT	90 * 12,5		
Труба FIBER Basalt Plus			
STRFB020TRCT	20 * 2,3		
STRFB025TRCT	25 * 2,8		
STRFB032TRCT	32 * 2,9		
STRFB040TRCT	40 * 3,7		
STRFB050TRCT	50 * 4,6		
STRFB063TRCT	63 * 5,8		
STRFB075TRCT	75 * 6,8		
STRFB090TRCT	90 * 8,2		





Артикул	Назва	Параметри	Ціна, EUR
Труба EVO PN 20 (Біла)			
STRE020S4	20 * 2,3		
STRE025S4	25 * 2,8		
STRE032S4	32 * 3,6		
STRE040S4	40 * 4,5		
STRE050S4	50 * 5,6		
STRE063S4	63 * 7,1		
Буртік			
SLN040XXXX	40		
SLN050XXXX	50		
SLN063XXXX	63		
SLN075XXXX	75		
SLN090XXXX	90		
SLN110XXXX	110		
Вентиль прохідний з випускним клапаном			
SVEV040PXX	40	правий	
SVEV050PXX	50	правий	
SVEV063PXX	63	правий	
SVEV040LXX	40	лівий	
SVEV050LXX	50	лівий	
SVEV063LXX	63	лівий	
Вентиль прохідний			
SVE020XXXX	20		
SVE025XXXX	25		
SVE032XXXX	32		
SVE040XXXX	40		
SVE050XXXX	50		
SVE063XXXX	63		
Заглушка			
SZA020XXXX	20		
SZA025XXXX	25		
SZA032XXXX	32		
SZA040XXXX	40		
SZA050XXXX	50		
SZA063XXXX	63		





Артикул	Назва	Параметри	Ціна, EUR
Коліно 90°			
	SKO02090XX	20	
	SKO02590XX	25	
	SKO03290XX	32	
	SKO04090XX	40	
	SKO05090XX	50	
	SKO06390XX	63	
	SKO07590XX	75	
	SKO09090XX	90	
	SKO11090XX	110	
Коліно 45°			
	SKO01645XX	16	
	SKO02045XX	20	
	SKO02545XX	25	
	SKO03245XX	32	
	SKO04045XX	40	
	SKO05045XX	50	
	SKO06345XX	63	
	SKO07545XX	75	
	SKO09045XX	90	
Коліно 90° (зовнішньо-внутрішнє)			
	SKO120XXXX	20	
	SKO125XXXX	25	
	SKO132XXXX	32	
Коліно 90° з НГ			
	SKOM02020X	20 * 1/2"	
	SKOM02025X	20 * 3/4"	
Коліно 90° з МРЗ			
	SKOE02020X	20 * 1/2"	
	SKOE02025X	20 * 3/4"	
	SKOE02520X	25 * 1/2"	
	SKOE02525X	25 * 3/4"	
	SKOE03232X	32 * 1"	

Артикул	Назва	Параметри	Ціна, EUR
Коліно 90° з МРВ			
	SKOI02020X	20 * 1/2"	
	SKOI02025X	20 * 3/4"	
	SKOI02520X	25 * 1/2"	
	SKOI02525X	25 * 3/4"	
	SKOI03232X	32 * 1"	
Коліно настінне з МРВ			
	SNK020XXXX	20 * 1/2"	
	SNK02520XX	25 * 1/2"	
	SNK025XXXX	25 * 3/4"	
Кран кульвий			
	SVEK020XXX	20	
	SVEK025XXX	25	
	SVEK032XXX	32	
	SVEK040XXX	40	
	SVEK050XXX	50	
	SVEK063XXX	63	
Комплект настінний			
	SNKK020XXX	20 * 1/2"	
	SNKK025XXX	25 * 1/2"	
Клапан зворотній			
	SZKL020XX	20	
	SZKL025XX	25	
	SZKL032XX	32	
Муфта			
	SNA020XXXX	20	
	SNA025XXXX	25	
	SNA032XXXX	32	
	SNA040XXXX	40	
	SNA050XXXX	50	
	SNA063XXXX	63	
	SNA075XXXX	75	
	SNA090XXXX	90	
	SNA110XXXX	110	

Артикул	Назва	Параметри	Ціна, EUR
Муфта перехідна (внутрішньо/внутрішня)			
SRE02520XX	25 * 20		
SRE03220XX	32 * 20		
SRE03225XX	32 * 25		
Муфта перехідна (зовнішня/внутрішня)			
SRE12520XX	25 * 20		
SRE13220XX	32 * 20		
SRE13225XX	32 * 25		
SRE14020XX	40 * 20		
SRE14025XX	40 * 25		
SRE14032XX	40 * 32		
SRE15032XX	50 * 32		
SRE15040XX	50 * 40		
SRE16332XX	63 * 32		
SRE16340XX	63 * 40		
SRE16350XX	63 * 50		
SRE17563XX	75 * 63		
SRE19063XX	90 * 63		
SRE19075XX	90 * 75		
SRE111075X	110 * 75		
SRE111090X	110 * 90		
Обвід			
SKR020P20X	20		
SKR025P20X	25		
SKR032P20X	32		
SKR040P20X	40		
Опора			
PRE020XXXX	20		
PRE025XXXX	25		
PRE032XXXX	32		
PRE040XXXX	40		
PRE050XXXX	50		
PRE063XXXX	63		
PRE075XXXX	75		
PRE090XXXX	90		
PRP110XXXX	110		

Артикул	Назва	Параметри	Ціна, EUR
Опора подвійна			
PRDV0202XX	2 * 20		
PRDV0252XX	2 * 25		
Перехід з МРВ			
SZI02020XX	20 * 1/2"		
SZI02025XX	20 * 3/4"		
SZI02520XX	25 * 1/2"		
SZI02525XX	25 * 3/4"		
SZI03232OK	32 * 1"OK		
SZI04040XX	40 * 5/4"		
SZI05050XX	50 * 6/4"		
SZI06363XX	63 * 2"		
Перехід з МРЗ			
SZE02020XX	20 * 1/2"		
SZE02025XX	20 * 3/4"		
SZE02525XX	25 * 1/2"		
SZE02525XX	25 * 3/4"		
SZE03232OK	32 * 1"		
SZE03232XX	40 * 5/4"		
SZE04040XX	50 * 6/4"		
SZE05050XX	63 * 2"		
SZE06363XX	75 * 2 1/2"		
SZE07575XX	90 * 3"		
Перехід з НГ			
SNAM02020X	20 * 1/2"		
SNAM02025X	20 * 3/4"		
SNAM02525X	25 * 3/4"		
SNAM02532X	25 * 1"		
SNAM03232X	32 * 1"		
Перехід МВ і НГ			
SZM02020XX	20 * 1/2"		
SZM02025XX	20 * 3/4"		
SZM02032XX	20 * 1"		
SZM02525XX	25 * 3/4"		
SZM02532XX	25 * 1"		
SZM03240XX	32 * 5/4"		

Артикул	Назва	Параметри	Ціна, EUR
Розбірне з'єднання			
	SRS020XXXX	20	
	SRS025XXXX	25	
	SRS032XXXX	32	
	SRS040XXXX	40	
Роз'ємне з'єднання різьбове			
	SSI02020XX	20 * 1/2"	BP
	SSI02525XX	25 * 3/4"	BP
	SSI03232XX	32 * 1"	BP
	SSE02020XX	20 * 1/2"	3P
	SSE02525XX	25 * 3/4"	3P
	SSE03232XX	32 * 1"	3P
Трійник			
	STK020XXXX	20	
	STK025XXXX	25	
	STK032XXXX	32	
	STK040XXXX	40	
	STK050XXXX	50	
	STK063XXXX	63	
	STK075XXXX	75	
	STK090XXXX	90	
	STK110XXXX	110	
Трійник перехідний			
	STKR0252020	25 * 20 * 20	
	STKR02520X	25 * 20 * 25	
	STKR0322020	32 * 20 * 20	
	STKR0322520	32 * 20 * 25	
	STKR03220X	32 * 20 * 32	
	STKR0322525	32 * 25 * 25	
	STKR03225X	32 * 25 * 32	
	STKR04020X	40 * 20 * 40	
	STKR04025X	40 * 25 * 40	
	STKR04032X	40 * 32 * 40	
	STKR05025X	50 * 25 * 50	
	STKR05032X	50 * 32 * 50	
	STKR05040X	50 * 40 * 50	
	STKR06332X	63 * 32 * 63	
	STKR06340X	63 * 40 * 63	

Артикул	Назва	Параметри	Ціна, EUR
Трійник з МРЗ			
	STKE02020X	20 * 1/2" * 20	
	STKE02025X	20 * 3/4" * 20	
	STKE02520X	25 * 1/2" * 25	
	STKE02525X	25 * 3/4" * 25	
	STKE03225X	32 * 3/4" * 32	
Трійник з МРВ			
	STKI02020X	20 * 1/2" * 20	
	STKI02520X	25 * 1/2" * 25	
	STKI02525X	25 * 3/4" * 25	
	STKI03220X	32 * 1/2" * 32	
	STKI03225X	32 * 3/4" * 32	
Петля компенсуюча			
	SKS020P20X	20	
	SKS025P20X	25	
	SKS032P20X	32	
	SKS040P20X	40	
Хрестовина			
	SKRI020XXX	20	
	SKRI025XXX	25	
	SKRI032XXX	32	
	SKRI040XXX	40	
Штуцер пластмасовий з НГ			
	SHM02025XX	20 * 3/4"	
	SHM02532XX	25 * 1"	
	SHM03240XX	32 * 5/4"	



Система Uronor
для опалення і водопостачання

Uronor

Артикул	Назва	Параметри	Ціна, EUR
Труба PE-Ха Aqua Pipe PN10			
1022682	16*22		
1001201	20*2,8		
1001202	25*3,5		
1001203	32*4,4		
1008963	40*5,5		
1008964	50*6,9		
Труба PE-Ха Aqua Pipe PN6			
1008386	16*2,0		
1008408	20*2,0		
1017870	25*2,3		
1048757	32*2,9		
1033417	40*3,7		
1033482	50*6,9		
1033506	63*5,8		
Труба PE-Ха Radi Pipe PN6			
1047610	16*2,0		
1047611	16*2,0		
1022518	2*2,0		
1022689	25*2,3		
1001220	32*2,9		
1008979	40*3,7		
1008980	50*4,6		
1008981	63*5,8		
1008982	75*6,8		
1008983	90*8,2		
1008984	110*10,0		

Артикул	Назва	Параметри	Ціна, EUR
Труба PE-Ха Radi Pipe PN10			
1033896	16*2,2		
1033222	20*2,8		
1033305	25*3,5		
1033395	32*4,4		
Труба Comfort Pipe Plus			
1062044	16*2,0		
1062045	16*2,0		
1062046	16*2,0		
1009228	20*2,0		
1009230	20*2,0		
1009231	20*2,0		
1062888	25*2,3		
1062889	25*2,3		
1063907	25*2,3		
Кільце Q&E біле з упором			
1045464	40		
1045489	50		
Кільце PE-Ха Q&E Evolution			
1057453	16		
1057454	20		
1057455	25		
1057456	32		
Кільце PE-Ха Q&E Evolution			
1058010	16		
1058011	20		
1058012	25		
Кільце PE-Ха Q&E Evolution			
1058013	16		
1058014	20		
1058015	25		

Артикул	Назва	Параметри	Ціна, EUR
З'єднувач Q&E PPSU			
 1008669	16*16		
1008932	20*20		
1008671	25*25		
1001235	32*32		
1008673	40*40		
Трійник Q&E PPSU			
 1008684	16*16*16		
1008685	20*20*20		
1008686	25*25*25		
1001250	32*32*32		
1008688	40*40*40		
Трійник Q&E PPSU редукц.			
1008710	16*20*16		
1008700	20*16*16		
1008689	20*16*20		
1008697	20*20*16		
1008711	20*25*20		
1008702	25*16*16		
1008699	25*16*20		
1008690	25*16*25		
1008701	25*20*16		
1008703	25*20*20		
1008691	25*20*25		
1001420	25*25*20		
1008712	25*32*25		
1001422	32*20*25		
1001424	32*20*32		
1008704	32*25*20		
1001426	32*25*25		
1001428	32*25*32		
1008704	32*25*20		
1008713	32*40*32		
1008707	40*20*32		
1008709	40*32*32		
1008694	40*20*40		
1008708	40*25*32		
1008695	40*25*40		
1008696	40*32*40		

Артикул	Назва	Параметри	Ціна, EUR
Колектор Q&E PPSU			
 1008718	25*16*16*16		
1008719	25*16*16*16*16		
Заглушка Q&E			
 1084671	16		
Штуцер Q&E ЗР			
1023003	16*R1/2"		
1023004	16*R3/4"		
1023005	20*R1/2"		
1023006	20*R3/4"		
1023007	25*R3/4"		
1023008	25*R1"		
1047191	32*R1"		
1047878	40*R11/4"		
Штуцер Q&E ВР			
1023009	16*Rp1/2"		
1023010	20*Rp1/2"		
1023011	20*Rp3/4"		
1023012	25*Rp3/4"		
1023013	25*Rp1"		
1047866	32*Rp1"		
1047867	40*Rp 1 1/4"		
Штуцер Q&E з НГ			
1023014	16*1/2"		
1023015	20*1/2"		
1023016	20*3/4"		
1023017	25*3/4"		
1023018	25*1"		
Коліно Q&E 90° ЗР			
1023019	16*1/2"		
1023020	20*1/2"		
1023021	20*3/4"		
1023022	25*3/4"		
1047877	32*1"		
1047878	40* 1 1/4"		

Артикул	Назва	Параметри	Ціна, EUR
Коліно Q&E 90° з НГ			
1047879	16*1/2"		
1047880	20*1/2"		
1047881	20*3/4"		
1047882	25*3/4"		
Коліно Q&E 90° ВР			
1023023	16*1/2"		
1023024	20*1/2"		
1023025	20*3/4"		
1023026	25*3/4"		
Різьбовий адаптер ВР-Євроконус			
1013830	15*3/4" Cu		
Адаптер радіат.вузла Зр			
1013906	1/2"*3/4"		
Різьбовий адаптер Varjo PE-Xa			
1065284	16*1,8/2,0*3/4"		
1065290	20*1,9/2,0*3/4"		
Різьбовий адаптер PE-Xa євроконус			
1005168	14*2,0*3/4"		
1057368	16*2,0*3/4" Вр		
1005170	17*2,0*3/4"		
1057370	20*2,0*3/4" Вр		
Різьбовий адаптер PE-Xa євроконус хр.			
1057441	16*2,0*3/4"		
1057442	20*2,0*3/4"		
1045542	16*2,2*3/4"		
1045543	20*2,8*3/4"		
Коліно Q&E 90°			
1023045	16*15	300 мм	
1023046	20*15	300 мм	
1023047	16*15	1100 мм	

Артикул	Назва	Параметри	Ціна, EUR
Трійник Q&E			
1023049	16*15*16		
1023050	20*15*20		
Коліно настінне PE-Xa Q&E			
1023034	16*1/2"		
1023035	20*1/2"		
Коліно настінне PE-Xa Q&E			
1059822	16*1/2"		
1059823	20*1/2"		
Коліно настінне U-профіль			
1059820	16*1/2"		
1059821	20*1/2"		

Поліпропіленові трубопровідні системи KAN-therm



Артикул	Назва	Параметри	Ціна, EUR
Труба PN20 (S2,5/SDR6)			
04000320	20 * 3,4		
04000325	25 * 4,2		
04000332	32 * 5,4		
04000340	40 * 6,7		
04000350	50 * 8,3		
04000363	63 * 10,5		
04000375	75 * 12,5		
04000390	90 * 15,0		
04000311	110 * 18,3		
Труба PN20 (S2,5/SDR6) Stabi AL			
03900020	20 * 3,4		
03900025	25 * 4,2		
03900032	32 * 5,4		
03900040	40 * 6,7		
03900050	50 * 8,3		
03900063	63 * 10,5		
03900075	75 * 12,5		
03900090	90 * 15,0		
03900011	110 * 18,3		
Труба PN16 (S3,2/SDR7,4) Glass			
03810020	20 * 2,8		
03810025	25 * 3,5		
03810032	32 * 4,4		
03810040	40 * 5,5		
03810050	50 * 6,9		
03810063	63 * 8,6		
03810075	75 * 10,3		
03810090	90 * 12,3		
03810011	110 * 15,1		

Артикул	Назва	Параметри	Ціна, EUR
Труба PN20 (S2,5/SDR6) Glass			
03910020	20 * 3,4		
03910025	25 * 4,2		
03910032	35 * 5,4		
03910040	40 * 6,7		
03910050	50 * 8,3		
03910063	63 * 10,5		
03910075	75 * 12,5		
03910090	90 * 15,0		
03910011	110 * 18,3		
Втулка фланцева з плоским ущільненням EPDM			
04109340	40		
04109350	50		
04109363	63		
04109375	75		
04109390	90		
04109310	110		
Заглушка			
04110020	20		
04110025	25		
04110032	32		
04110040	40		
04110050	50		
04110063	63		
04110075	75		
04110090	90		
04110011	110		
З'єднання розбірне з плоским ущільнювачем			
04107220	20 * 1/2"		
04107221	20 * 3/4"		
04107225	25 * 3/4"		
04107226	25 * 1"		
04107232	32 * 1"		
З'єднання з НГ з прокладкою			
04107120	20 * 3/4"		
04107125	25 * 1"		

Артикул	Назва	Параметри	Ціна, EUR
Коліно 90°			
04104020	20		
04104025	25		
04104032	32		
04104040	40		
04104050	50		
04104063	63		
04104075	75		
04104090	90		
04104011	110		
Коліно 90° (зовнішньо-внутрішнє)			
04104220	20		
04104225	25		
04104232	32		
Коліно 45°			
04104320	20		
04104325	25		
04104332	32		
04104340	40		
04104350	50		
04104363	63		
04104375	75		
04104390	90		
Коліно 45° (зовнішньо-внутрішнє)			
04104120	20		
04104125	25		
Коліно 90° з МРЗ			
04104520	20 * 1/2"		
04104521	20 * 3/4"		
04104525	25 * 1/2"		
04104526	25 * 3/4"		
04104532	32 * 3/4"		
04104534	32 * 1"		

Артикул	Назва	Параметри	Ціна, EUR
Коліно 90° з МРВ			
04104620	20 * 1/2"		
04104621	20 * 3/4"		
04104625	25 * 1/2"		
04104626	25 * 3/4"		
04104632	32 * 3/4"		
04104634	32 * 1"		
Коліно настінне з МРВ			
04104420	20 * 1/2"		
04104425	25 * 1/2"		
Кран кульовий			
04111220	20		
04111225	25		
04111232	32		
04111240	40		
04111250	50		
04111263	63		
Муфта			
04103020	20		
04103025	25		
04103032	32		
04103040	40		
04103050	50		
04103063	63		
04103075	75		
04103090	90		
04103011	110		

Артикул	Назва	Параметри	Ціна, EUR
Муфта редукційна			
04108026	25 * 20		
04108032	32 * 20		
04108033	32 * 25		
04108040	40 * 20		
04108041	40 * 25		
04108042	40 * 32		
04108050	50 * 32		
04108051	50 * 40		
04108063	63 * 32		
04108064	63 * 40		
04108065	63 * 50		
04108075	75 * 50		
04108076	75 * 63		
04108090	90 * 50		
04108091	90 * 63		
04108092	90 * 75		
04108012	110 * 63		
04108013	110 * 75		
04108011	110 * 90		
Муфта ВР			
04103120	20 * 1/2"		
04103121	20 * 3/4"		
04103125	25 * 1/2"		
04103126	25 * 3/4"		
	25 * 1"		
04103131	32 * 3/4"		
04103132	32 * 1"		
04103140	40 * 1 1/4"		
04103150	50 * 1 1/2"		
04103163	63 * 2"		
04103175	75 * 2 1/2"		
04103190	90 * 3"		



Артикул	Назва	Параметри	Ціна, EUR
Муфта ЗР			
04103220	20 * 1/2"		
04103221	20 * 3/4"		
04103225	25 * 1/2"		
04103226	25 * 3/4"		
	25 * 1"		
04103231	32 * 3/4"		
04103232	32 * 1"		
	32 * 1 1/4"		
04103240	40 * 1 1/4"		
04103250	50 * 1 1/2"		
04103263	63 * 2"		
04103275	75 * 2 1/2"		
04103290	90 * 3"		
Обвід			
04102020	20		
04102025	25		
04102032	32		
Петля компенсуюча			
04101020	20		
04101025	25		
04101032	32		
Трійник			
04105120	20		
04105125	25		
04105132	32		
04105140	40		
04105150	50		
04105163	63		
04105175	75		
04105190	90		
04105111	110		



Артикул	Назва	Параметри	Ціна, EUR
Трійник редуційний			
04105026	25 * 20 * 25		
04105033	32 * 20 * 32		
04105034	32 * 25 * 32		
04105040	40 * 20 * 40		
04105041	40 * 25 * 40		
04105042	40 * 32 * 40		
04105050	50 * 20 * 50		
04105051	50 * 25 * 50		
04105052	50 * 32 * 50		
04105053	50 * 40 * 50		
04105063	63 * 32 * 63		
04105064	63 * 40 * 63		
04105065	63 * 50 * 63		
04105075	75 * 40 * 75		
04105090	90 * 50 * 90		
04105091	90 * 63 * 90		
04105092	90 * 75 * 90		
04105316	20 * 1/2"		
Трійник з МРЗ			
Трійник з МРВ			
04105220	20 * 1/2" * 20		
04105221	20 * 3/4" * 20		
04105225	25 * 1/2" * 25		
04105226	25 * 3/4" * 25		
04105232	32 * 3/4" * 32		
Фланець сталевий PN16			
04109140	40		
04109110	110		

Система KAN-therm Press / Press LBP



Артикул	Назва	Параметри	Ціна, EUR
Труба PE-RT/Al/PE-RT			
0.9616	16 * 2	10 бар	
0.9620	20 * 2	10 бар	
0.9626	26 * 3	10 бар	
0.9632	32 * 3	10 бар	
Відвід латунний 16 * 2 з кронштейном нікельований			
K-901700	16 * 2 L(min)=210 мм		
K-901701	16 * 2 L(min)=300 мм		
K-901810	16 * 2 L(min)=750 мм		
З'єднувач латунний з прес-кільцем ЗР			
K-900000	16 * 2 * 1/2"		
K-900001	20 * 2 * 1/2"		
K-900002	20 * 2 * 3/4"		
K-080069	26 * 3 * 1/2"		
K-080064	26 * 3 * 3/4"		
9024.65	26 * 3 * 1"		
K-900005	32 * 3 * 1"		
З'єднувач латунний з прес-кільцем ВР			
K-900100	16 * 2 * 1/2"		
K-900101	20 * 2 * 1/2"		
K-900102	20 * 2 * 3/4"		
K-080089	26 * 3 * 3/4"		
9024.88	26 * 3 * 1"		
K-080126	32 * 3 * 1"		

Артикул	Назва	Параметри	Ціна, EUR
З'єднувач PPSU двосторонній з прес-кільцем			
K-900250	16 * 2 / 16 * 2		
K-900251	20 * 2 / 20 * 2		
K-070072	26 * 3 / 26 * 3		
З'єднувач латунний двосторонній з прес-кільцем			
K-040200	16 * 2 / 16 * 2		
K-040201	20 * 2 / 20 * 2		
З'єднувач PPSU двосторонній редуційний з прес-кільцем			
K-900350	20 * 2 / 16 * 2		
K-070066	26 * 3 / 16 * 2		
K-070076	26 * 3 / 20 * 2		
З'єднувач латунний двосторонній редуційний з прес-кільцем			
K-040300	20 * 2 / 16 * 2		
K-080128	32 * 3 / 16 * 2		
K-900310	32 * 3 / 20 * 2		
9024.67	32 * 3 / 26 * 3		
З'єднувач латунний з плоским ущільненням			
K-080250	16 * G1/2"		
K-080251	16 * G3/4"		
K-080253	20 * G3/4"		
K-080252	20 * G1"		
K-080108	26 * G3/4"		
K-080109	26 * G1"		
K-080110	26 * G1 1/4"		
K-080107	32 * G1"		
K-080257	32 * G1 1/4"		

Артикул	Назва	Параметри	Ціна, EUR
Коліно 90° PPSU з прес-кільцем			
K-900400	16 * 2 / 16 * 2		
K-900401	20 * 2 / 20 * 2		
9024.49	26 * 3 / 26 * 3		
K-900403	32 * 3 / 32 * 2		
Коліно 90° латунне з прес-кільцем			
K-041808	16 * 2 / 16 * 2		
K-041809	20 * 2 / 20 * 2		
Коліно 90° латунне з прес-кільцем ЗР			
K-901000	16 * 2 / 1/2"		
K-081025	20 * 2 / 1/2"		
K-901001	20 * 2 / 3/4"		
K-080161	26 * 3 / 3/4"		
K-081003	26 * 3 / 1"		
Коліно 90° латунне з прес-кільцем ВР			
K-902000	16 * 2 / 1/2"		
K-902001	20 * 2 / 1/2"		
K-902002	20 * 2 / 3/4"		
K-082004	26 * 3 / 3/4"		
K-080173	26 * 3 / 1"		
Коліно фіксоване латунне з заглушкою			
K-905000	16 * 2 / 1/2"		
K-905001	20 * 2 / 1/2"		
Комплект фіксованих латунних відводів на монтажній планці			
K-201050	16 * 2 / 1/2"		

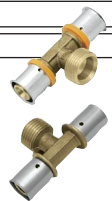

Артикул	Назва	Параметри	Ціна, EUR
Трійник латунний з прес-кільцем ЗР			
K-903000	16 * 2 / 1/2" / 16 * 2		
K-083004	20 * 2 / 1/2" / 20 * 2		
K-903001	20 * 2 / 3/4" / 20 * 2		
K-080130	26 * 3 / 3/4" / 26 * 3		
K-083003	26 * 3 / 1" / 26 * 3		



Артикул	Назва	Параметри	Ціна, EUR
Трійник латунний з прес-кільцем ВР			
K-904000	16 * 2 / 1/2" / 16 * 2		
K-904001	20 * 2 / 1/2" / 20 * 2		
K-904003	20 * 2 / 3/4" / 20 * 2		
K-080167	26 * 3 / 1/2" / 26 * 3		
K-084004	26 * 3 / 3/4" / 26 * 3		
K-084006	32 * 3 / 1/2" / 32 * 3		
K-084008	32 * 3 / 3/4" / 32 * 3		



Артикул	Назва	Параметри	Ціна, EUR
Трійник PPSU з прес-кільцем			
K-900500	16 * 2 / 16 * 2 / 16 * 2		
K-900501	20 * 2 / 20 * 2 / 20 * 2		
9024.54	26 * 3 / 26 * 3 / 26 * 3		
K-900503	32 * 3 / 32 * 3 / 32 * 3		



Артикул	Назва	Параметри	Ціна, EUR
Трійник PPSU редукційний з прес-кільцем			
K-900607	16 * 2 / 20 * 2 / 16 * 2		
K-900600	20 * 2 / 16 * 2 / 16 * 2		
K-900601	20 * 2 / 16 * 2 / 20 * 2		
K-900606	20 * 2 / 20 * 2 / 16 * 2		
K-070621	20 * 2 / 26 * 3 / 20 * 2		
9024.950	26 * 3 / 16 * 2 / 20 * 2		
9024.940	26 * 3 / 16 * 2 / 26 * 3		
K-070619	26 * 3 / 20 * 2 / 16 * 2		
9024.61	26 * 3 / 20 * 2 / 20 * 2		
9024.600	26 * 3 / 20 * 2 / 26 * 3		
K-070623	26 * 3 / 26 * 3 / 20 * 2		
K-070027	26 * 3 / 32 * 3 / 26 * 3		
9024.970	32 * 3 / 20 * 2 / 26 * 3		
K-900611	32 * 3 / 20 * 2 / 32 * 3		
9024.620	32 * 3 / 26 * 3 / 32 * 3		

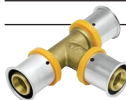

Артикул	Назва	Параметри	Ціна, EUR
Трійник латунний з прес-кільцем			
K-041802	16 * 2 / 16 * 2 / 16 * 2		
K-041803	20 * 2 / 16 * 2 / 20 * 2		

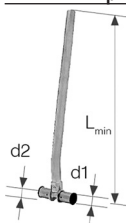

Артикул	Назва	Параметри	Ціна, EUR
Трійник латунний редукційний з прес-кільцем			
K-041805	20 * 2 / 16 * 2 / 16 * 2		
K-041806	20 * 2 / 16 * 2 / 20 * 2		
K-041807	20 * 2 / 20 * 2 / 16 * 2		
K-041608	20 * 2 / 25 * 2,5 / 20 * 2		

Трійник латунний з трубою Cu Ø15 нікельований, L=300 мм



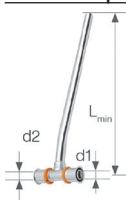

Артикул	Назва	Параметри	Ціна, EUR
K-901930	16 * 2 / 16 * 2		
K-901931	20 * 2 / 20 * 2		
K-901932	20 * 2 / 16 * 2	лівий	
K-901933	20 * 2 / 16 * 2	правий	







Трійник латунний з трубою Cu Ø15 нікельований, L=750 мм

Артикул	Назва	Параметри	Ціна, EUR
K-901934	16 * 2 / 16 * 2		
K-901935	20 * 2 / 20 * 2		
K-901936	20 * 2 / 16 * 2	лівий	
K-901937	20 * 2 / 16 * 2	правий	

Система KAN-therm Push Platinum



Артикул	Назва	Параметри	Ціна, EUR
Труба РЕ-Хс з антидифузним захистом			
	0.2144	12 * 2	
	0.2145	14 * 2	
	0.9119	18 * 2,5	
	0.9127	25 * 3,5	
	0.9133	32 * 4,4	
Відвід латунний нікельований з трубою Cu Ш15, з кронштейном			
	9015.230	18 * 2,5 L(min)=210 мм	
	9016.020	18 * 2,5 L(min)=300 мм	
	9016.030	18 * 2,5 L(min)=750 мм	
Відвід латунний нікельований з трубою Cu Ш15, з кронштейном (подвійний)			
	9015.240	18 * 2,5 L(min)=200 мм	
	9015.270	18 * 2,5 L(min)=300 мм	
З'єднувач латунний з манжетотою ЗР			
	9014.580	12 * 2 G1/2"	
	9006.37K	14 * 2 G1/2"	
	9006.39K	18 * 2,5 G1/2"	
	9006.90K	18 * 2,5 G3/4"	
	9014.98	25 * 3,5 G1/2"	
	9014.220	25 * 3,5 G3/4"	
	9014.200	25 * 3,5 G1"	
	9019.030	32 * 4,4 G1"	
З'єднувач латунний з манжетотою ВР			
	9014.590	12 * 2 G1/2"	
	9014.270	14 * 2 G1/2"	
	9014.290	18 * 2,5 G1/2"	
	9014.380	18 * 2,5 G3/4"	
	9014.400	25 * 3,5 G1/2"	
	9014.300	25 * 3,5 G3/4"	
	9019.040	32 * 4,4 G1"	

Артикул	Назва	Параметри	Ціна, EUR
З'єднувач PPSU двосторонній			
	9019.23	14 * 2 / 14 * 2	
	9019.26	18 * 2,5 / 18 * 2,5	
	9019.28	25 * 3,5 / 25 * 3,5	
	9019.27	18 * 2,5 / 14 * 2	
	9019.30	25 * 3,5 / 18 * 2,5	
З'єднувач латунний двосторонній			
	9014.610	12 * 2 / 12 * 2	
	9006.06	14 * 2 / 14 * 2	
	9019.050	32 * 4,4 / 32 * 4,4	
	9016.250	14 * 2 / 12 * 2	
	9006.04	18 * 2,5 / 12 * 2	
Коліно PPSU			
	9018.170	14 * 2 / 14 * 2	
	9018.190	18 * 2,5 / 18 * 2,5	
	9018.200	25 * 3,5 / 25 * 3,5	
	9018.560	32 * 4,4 / 32 * 4,4	
Коліно латунне			
	9006.09	12 * 2 / 12 * 2	
	9006.11B	14 * 2 / 14 * 2	
Коліно PPSU фіксоване з заглушкою (гніздо для крана)			
	9017.340	12 * 2 G1/2"	
	9017.000	14 * 2 G1/2"	
	9017.020	18 * 2,5 G1/2"	
Коліно латунне фіксоване з заглушкою (гніздо для крана)			
	9017.050	18 * 2,5 G1/2"	

Артикул	Назва	Параметри	Ціна, EUR
Кільце PVDF полімерне натяжне - для труб PE-Xa, PE-Xc, PE-RT та Platinum			
226018	18 * 2A / 18 * 2,5A		
226019	25 * 3,5A		



Артикул	Назва	Параметри	Ціна, EUR
Кільце латунне натяжне - для труб PE-Xa, PE-Xc, PE-RT			
9001.8	18 * 2A / 18 * 2,5A		
9006.78	25 * 3,5A		
9019.07	32 * 4,4A		



Трійник латунний з трубкою Cu Ø 15 нікельований, L(min)=300 мм			
261014	18 * 2,5 / 18 * 2,5		
261020	25 * 3,5 / 25 * 3,5		

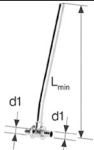

Трійник латунний з трубкою Cu Ø 15 нікельований, L(min)=300 мм, редуційний			
261018	25 * 3,5 / 18 * 2,5		
261019	25 * 3,5 / 18 * 2,5		

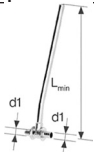

Трійник латунний з трубкою Cu Ø 15 нікельований, L(min)=750 мм			
261025	18 * 2,5 / 18 * 2,5		
261030	25 * 3,5 / 25 * 3,5		

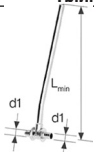

Артикул	Назва	Параметри	Ціна, EUR
Трійник латунний з трубкою Cu Ø 15 нікельований, L(min)=750 мм, редуційний			
261029	25 * 3,5 / 18 * 2,5	лівий	
261001	25 * 3,5 / 18 * 2,5	правий	

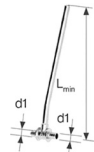

Плитка монтажна полімерна			
6090.050	одинарна		
6090.060	подвійна	L=150 мм	
6090.070	подвійна	L=80 мм	



Плитка монтажна металева			
6090.09	подвійна	L=80 мм	

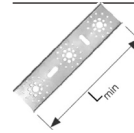

Сталеві оцинковані труби та фітинги KAN-Therm Steel



Артикул	Назва	Параметри	Ціна, EUR
Труба з вуглецевої сталі, оцинкована - відрізок 6 м			
620460.5	15 * 1,2		
620461.6	18 * 1,2		
620462.7	22 * 1,5		
620463.8	28 * 1,5		
620464.9	35 * 1,5		
620465.1	42 * 1,5		
620466.0	54 * 1,5		
620483.6	66,7 * 1,5		
620480.3	76,1 * 2		
620481.4	88,9 * 2		
620482.5	108 * 2		
Заглушка			
620295.5	15		
620296.6	18		
6240311	22		
6240322	28		
6240333	35		
6240344	42		
6240355	54		
6340171	66,7		
6206915	76,1		
6206926	88,9		
6206937	108		
З'єднувач пресовий ЗР			
620227.3	15 * R 3/8		
620228.4	15 * R 1/2		
620229.5	18 * R 1/2		
620230.6	18 * R 3/4		



Артикул	Назва	Параметри	Ціна, EUR
6241015	22 * R 1/2		
6240135	22 * R 3/4		
6241026	22 * R 1		
6249852	28 * R 3/4		
6240146	28 * R 1		
6341247	35 * R 1		
6240157	35 * R 1 1/4		
6240168	42 * R 1 1/2		
6240179	54 * R 2		
6340422	66,7 * R 2 1/2		
6302823	76,1 * R 2 1/2		
6302825	88,9 * R 3		
З'єднувач пресовий ВР			
620237.2	15 * Rp 1/2		
620238.3	18 * Rp 1/2		
620239.4	18 * Rp 3/4		
6240102	22 * Rp 3/4		
6240113	28 * Rp 1/2		
6249830	28 * Rp 3/4		
6240124	28 * Rp 1		
6340917	35 * Rp 1/2		
6340928	35 * Rp 3/4		
6340939	35 * Rp 1		
6241004	35 * Rp 1 1/4		
6302721	42 * Rp 1 1/2		
6302723	54 * Rp 2		
Коліно 90° пресове			
620155.8	15 * 15		
620156.9	18 * 18		
6240181	22 * 22		
6240190	28 * 28		
6240201	35 * 35		
6240212	42 * 42		
6240223	54 * 54		
6340281	66,7 * 66,7		
6208004	76,1 * 76,1		
6208048	88,9 * 88,9		
6208059	108 * 108		



Артикул	Назва	Параметри	Ціна, EUR
Коліно 90° пресове, ніпельне			
620163.5	15 * 15		
620164.6	18 * 18		
6240410	22 * 22		
6240421	28 * 28		
6240432	35 * 35		
6240443	42 * 42		
6240454	54 * 54		
6340290	66,7 * 66,7		
6208061	76,1 * 76,1		
6208070	88,9 * 88,9		
6208081	108 * 108		
Коліно 45° пресове			
620170.1	15 * 15		
620171.2	18 * 18		
6240511	22 * 22		
6240520	28 * 28		
6240531	35 * 35		
6240542	42 * 42		
6240553	54 * 54		
6340312	66,7 * 66,7		
6208125	76,1 * 76,1		
6208136	88,9 * 88,9		
6208147	108 * 108		
Коліно 45° пресове, ніпельне			
620177.8	15 * 15		
620178.9	18 * 18		
6240465	22 * 22		
6240476	28 * 28		
6240487	35 * 35		
6240498	42 * 42		
6240509	54 * 54		
6340301	66,7 * 66,7		
6208092	76,1 * 76,1		
6208103	88,9 * 88,9		
6208114	108 * 108		

Артикул	Назва	Параметри	Ціна, EUR
Муфта			
620136.0	15 * 15		
620137.1	18 * 18		
6240003	22 * 22		
6240014	28 * 28		
6240025	35 * 35		
6240036	42 * 42		
6240047	54 * 54		
6340411	66,7 * 66,7		
6206200	76,1 * 76,1		
6206211	88,9 * 88,9		
6206222	108 * 108		
Перехідник ніпельний			
620213.0	18 * 15		
620215.2	22 * 15		
620216.3	22 * 18		
620217.4	28 * 15		
620218.5	28 * 18		
6240234	28 * 22		
6240245	35 * 22		
6240256	35 * 28		
6246651	42 * 22		
6240267	42 * 28		
6240278	42 * 35		
620667.3	54 * 18		
6240289	54 * 22		
6240291	54 * 28		
6240300	54 * 35		
6240993	54 * 42		
6340213	66,7 * 28		
6340224	66,7 * 35		
6340235	66,7 * 42		
6240246	66,7 * 54		
6206387	76,1 * 42		
6206398	76,1 * 54		
6340257	76,1 * 66,7		
6206409	88,9 * 54		
6340268	88,9 * 66,7		
6206411	88,9 * 76,1		
6340279	108 * 66,7		
6206420	108 * 76,1		
6206431	108 * 88,9		

Артикул	Назва	Параметри	Ціна, EUR
Трійник пресовий			
620249.3	15 * 15 * 15		
620250.4	18 * 18 * 18		
6240564	22 * 22 * 22		
6240575	28 * 28 * 28		
6240586	35 * 35 * 35		
6240597	42 * 42 * 42		
6240608	54 * 54 * 54		
6340334	66,7 * 66,7 * 66,7		
6206442	76,1 * 76,1 * 76,1		
6206453	88,9 * 88,9 * 88,9		
6206464	108 * 108 * 108		
Трійник редуційний пресовий			
620277.9	15 * 18 * 15		
620278.1	15 * 22 * 15		
620258.1	18 * 15 * 18		
620279.0	18 * 22 * 18		
620260.3	22 * 15 * 22		
620261.4	22 * 18 * 22		
6240718	22 * 28 * 22		
620262.5	28 * 15 * 28		
620263.6	28 * 18 * 28		
6240729	28 * 22 * 28		
620265.8	35 * 15 * 35		
620266.9	35 * 18 * 35		
6240731	35 * 22 * 35		
6240740	35 * 28 * 35		
6240751	42 * 22 * 42		
6240762	42 * 28 * 42		
6240773	42 * 35 * 42		
6240784	54 * 22 * 54		
6240795	54 * 28 * 54		
6240806	54 * 35 * 54		
6240817	54 * 42 * 54		
6340345	66,7 * 28 * 66,7		
6340356	66,7 * 35 * 66,7		
6340367	66,7 * 42 * 66,7		
6340378	66,7 * 54 * 66,7		
6303371	76,1 * 22 * 76,1		
6303373	76,1 * 28 * 76,1		



Артикул	Назва	Параметри	Ціна, EUR
6303375	76,1 * 35 * 76,1		
6303377	76,1 * 42 * 76,1		
6206475	76,1 * 54 * 76,1		
6340389	76,1 * 66,7 * 76,2		
6303379	88,9 * 22 * 88,9		
6303381	88,9 * 28 * 88,9		
6303383	88,9 * 35 * 88,9		
6303385	88,9 * 42 * 88,9		
6340391	88,9 * 54 * 88,9		
6206486	88,9 * 76,1 * 88,9		
6303389	108 * 22 * 108		
6303391	108 * 28 * 108		
6303393	108 * 35 * 108		
6303395	108 * 42 * 108		
6303397	108 * 54 * 108		
6303399	108 * 76,1 * 108		
6206497	108 * 88,9 * 108		
Трійник пресовий ВР			
620281.2	15 * Rp 1/2 * 15		
620282.3	18 * Rp 1/2 * 18		
620984.1	18 * Rp 3/4 * 18		
6240619	22 * Rp 1/2 * 22		
6240621	22 * Rp 3/4 * 22		
6240630	28 * Rp 1/2 * 28		
6240641	28 * Rp 3/4 * 28		
6249601	28 * Rp 1 * 28		
6240652	35 * Rp 1/2 * 35		
6240663	35 * Rp 3/4 * 35		
6249610	35 * Rp 1 * 35		
6240674	42 * Rp 1/2 * 42		
6240685	42 * Rp 3/4 * 42		
6249621	42 * Rp 1 * 42		
6240696	54 * Rp 1/2 * 54		
6240707	54 * Rp 3/4 * 54		
6241070	55 * Rp 1 * 54		
6340400	66,7 * Rp 3/4 * 66,7		
6206508	76,1 * Rp 3/4 * 76,1		
6206519	88,9 * Rp 3/4 * 88,9		
6206521	108 * Rp 3/4 * 108		



Поліетиленові труби водопровідні VALROM



VALROM



INDUSTRIE



Артикул	Назва	Параметри	Ціна, EUR
Труба ПЕ PN8 Valrom			
	24080400001П	40 x 2,0мм	
	24080500001П	50 x 2,4мм	
	24080630001П	63 x 3,0 мм	
	24080750001П	75 x 3,6 мм	
	24080900001П	90 x 4,3 мм	
Труба ПЕ PN10 Valrom			
	24100250001П	25 x 2,0 мм	
	24100320001П	32 x 2,0 мм	
	24100400001П	40 x 2,4 мм	
	24100500001П	50 x 3,0 мм	
	24100630001П	63 x 3,8 мм	
	24100750001П	75 x 4,5 мм	
	24100900001П	90 x 5,4 мм	
	24101100001П	110 x 6,6 мм	
Труба ПЕ PN16 Valrom			
	24160200001П	20 x 2,0мм	
	24160250001П	25 x 2,3мм	
	24160320001П	32 x 3,0мм	
	24160400001П	40 x 3,7 мм	
	24160500001П	50 x 4,6мм	
	24160630001П	63 x 5,8мм	
	24160750001П	75 x 6,8мм	
	24160900001П	90 x 8,2мм	
	24161100001П	110 x 10,0мм	

Поліетиленові трубопровідні системи Unidelta

UNIDELTA

Артикул	Назва	Параметри	Ціна, EUR
Труба ПЕ – PN 10			
	2050010020100	∅ 20	1,6 мм/100 м
	2050010025100	∅ 25	1,6 мм/100 м
	2050010032100	∅ 32	2,0 мм/100 м
	2050010040100	∅ 40	2,4 мм/100 м
	2050010050100	∅ 50	3,0 мм/100 м
	2050010063050	∅ 63	3,8 мм/50 м
	2050010063100	∅ 63	3,8 мм/100 м
	2050010075050	∅ 75	4,5 мм/50 м
	2050010075100	∅ 75	4,5 мм/100 м
	2050010090050	∅ 90	5,4 мм/50 м
	2050010090100	∅ 90	5,4 мм/100 м
	2050010110050	∅ 110	6,6 мм/50 м
Труба ПЕ 100 – PN 16			
	2050016020100	∅ 20	2,0 мм/100 м
	2050016025100	∅ 25	2,3 мм/100 м
	2050016032100	∅ 32	3,0 мм/100 м
	2050016040100	∅ 40	3,7 мм/100 м
	2050016050100	∅ 50	4,6 мм/100 м
	2050016063050	∅ 63	5,8 мм/50 м
	2050016063100	∅ 63	5,8 мм/100 м
	2050016075050	∅ 75	6,8 мм/50 м
	2050016075100	∅ 75	6,8 мм/100 м
	2050016090050	∅ 90	8,2 мм/50 м
	2050016090100	∅ 90	8,2 мм/100 м
	2050016110050	∅ 110	10,0 мм/50 м

Артикул	Назва	Параметри	Ціна, грн
Заглушка			
	1012	20	
	1012	25	
	1012	32	
	1012	40	
	1012	50	
	1012	63	
	1012	75	
	1012	90	
Коліно			
	1006	20	
	1006	25	
	1006	32	
	1006	40	
	1006	50	
	1006	63	
	1006	75	
	1006	90	
1006	110		
Коліно ВР			
	1009	20 * 1/2"	
	1009	20 * 3/4"	
	1009	25 * 1/2"	
	1009	25 * 3/4"	
	1009	25 * 1"	
	1009	32 * 1/2"	
	1009	32 * 3/4"	
	1009	32 * 1"	
	1009	32 * 1 1/4"	
	1009	40 * 3/4"	
	1009	40 * 1"	
	1009	40 * 1 1/4"	
	1009	40 * 1 1/2"	
	1009	50 * 1 1/4"	
	1009	50 * 1 1/2"	

Артикул	Назва	Параметри	Ціна, грн
	1009	50 * 2"	
	1009	63 * 1 1/2"	
	1009	63 * 2"	
	1009	75 * 2"	
	1009	110 * 4"	
Коліно ЗР			
	1008	20 * 1/2"	
	1008	20 * 3/4"	
	1008	25 * 1/2"	
	1008	25 * 3/4"	
	1008	25 * 1"	
	1008	32 * 1/2"	
	1008	32 * 3/4"	
	1008	32 * 1"	
	1008	32 * 1 1/4"	
	1008	40 * 1"	
	1008	40 * 1 1/4"	
	1008	40 * 1 1/2"	
	1008	50 * 1 1/4"	
	1008	50 * 2"	
1008	63 * 1 1/2"		
1008	63 * 2"		
1008	75 * 2 1/2"		
1008	75 * 3"		
Муфта			
	1001	20	
	1001	25	
	1001	32	
	1001	40	
	1001	50	
	1001	63	
	1001	75	
	1001	90	
	1001	110	
	Муфта		

Артикул	Назва	Параметри	Ціна, грн
1002	25 * 20		
1002	32 * 25		
1002	40 * 25		
1002	40 * 32		
1002	50 * 25		
1002	50 * 32		
1002	50 * 40		
1002	63 * 32		
1002	63 * 50		
1002	75 * 50		
1002	75 * 63		
1002	90 * 63		
1002	90 * 75		
1002	110 * 90		
Муфта ВР			
1004	20 * 1/2"		
1004	20 * 3/4"		
1004	25 * 1/2"		
1004	25 * 3/4"		
1004	25 * 1"		
1004	32 * 1/2"		
1004	32 * 3/4"		
1004	32 * 1"		
1004	32 * 1 1/4"		
1004	40 * 1"		
1004	40 * 1 1/4"		
1004	40 * 1 1/2"		
1004	50 * 1 1/4"		
1004	50 * 1 1/2"		
1004	50 * 2"		
1004	63 * 1 1/2"		
1004	63 * 2"		
1004	75 * 2"		
1004	75 * 2 1/2"		
1004	75 * 3"		
1004	90 * 3"		
1004	110 * 3"		
1004	110 * 4"		
Муфта ЗР			



Артикул	Назва	Параметри	Ціна, грн
1003	20 * 1/2"		
1003	20 * 3/4"		
1003	25 * 1/2"		
1003	25 * 3/4"		
1003	25 * 1"		
1003	32 * 3/4"		
1003	32 * 1"		
1003	40 * 1"		
1003	40 * 1 1/4"		
1003	40 * 1 1/2"		
1003	50 * 1"		
1003	50 * 1 1/4"		
1003	50 * 1 1/2"		
1003	63 * 1 1/4"		
1003	63 * 1 1/2"		
1003	75 * 2"		
1003	75 * 2 1/2"		
1003	75 * 3"		
1003	90 * 2 1/2"		
1003	110 * 3"		
Трійник			
1005	20		
1005	25		
1005	32		
1005	40		
1005	50		
1005	63		
1005	75		
1005	90		
Трійник ВР			
1007	20 * 1/2" * 20		
1007	20 * 3/4" * 20		
1007	25 * 1/2" * 25		
1007	25 * 3/4" * 25		
1007	32 * 1/2" * 32		
1007	32 * 3/4" * 32		
1007	32 * 1" * 32		



Артикул	Назва	Параметри	Ціна, грн
1007	40 * 1" * 40		
1007	40 * 1 1/2" * 40		
1007	50 * 1 1/4" * 50		
1007	50 * 1 1/2" * 50		
1007	63 * 1 1/4" * 63		
1007	63 * 1 1/2" * 63		
1007	63 * 2" * 63		
1007	75 * 2" * 75		
1007	110 * 3" * 110		
1007	110 * 4" * 110		
Трійник ЗР			
1010	20 * 1/2" * 20		
1010	20 * 3/4" * 20		
1010	25 * 1/2" * 25		
1010	25 * 3/4" * 25		
1010	25 * 1" * 25		
1010	32 * 3/4" * 32		
1010	32 * 1" * 32		
1010	40 * 1" * 40		
1010	40 * 1 1/4" * 40		
1010	40 * 1 1/2" * 40		
1010	50 * 1 1/4" * 50		
1010	63 * 1 1/2" * 63		
1010	63 * 2" * 63		
1010	75 * 2 1/2" * 75		
1010	110 * 4" * 110		
Трійник редуційний			
1013	20 * 25 * 20		
1013	25 * 20 * 25		
1013	25 * 32 * 25		
1013	32 * 25 * 32		
1013	40 * 25 * 40		
1013	40 * 32 * 40		
1013	50 * 32 * 50		
1013	50 * 40 * 50		
1013	63 * 25 * 63		
1013	63 * 32 * 63		
1013	63 * 50 * 63		
1013	90 * 75 * 90		
1013	110 * 90 * 110		



Артикул	Назва	Параметри	Ціна, грн
Перехід з фланцем			
1011	50 * 2"		
1011	63 * 2"		
1011	63 * 2 1/2"		
1011	75 * 2 1/2"		
1011	75 * 3"		
1011	90 * 3"		
1011	90 * 4"		
Хомут для врізки			
1026	25 * 1/2"		
1026	25 * 3/4"		
1026	32 * 1/2"		
1026	32 * 3/4"		
1026	40 * 1/2"		
1026	40 * 3/4"		
1026	50 * 1/2"		
1026	50 * 3/4"		
1026	50 * 1"		
1026	63 * 1/2"		
1026	63 * 3/4"		
1026	63 * 1"		
1026	63 * 1 1/4"		
1026	75 * 1/2"		
1026	75 * 1"		
1026	75 * 1 1/4"		
1026	110 * 1"		
1026	110 * 1 1/4"		
1026	110 * 2"		



Електрозварні фітинги Unidelta



Товарний асортимент представлений у каталозі не є повним. За консультацією щодо асортименту звертатись у Відділ про-

Артикул	Назва	Параметри	Ціна, EUR
Заглушка			
3006	∅ 20		
3006	∅ 25		
3006	∅ 32		
3006	∅ 40		
3006	∅ 50		
3006	∅ 63		
3006	∅ 75		
3006	∅ 90		
3006	∅ 110		
Збірка			
3616	∅ 25 * 3/4"		
3616	∅ 32 * 1"		
3616	∅ 40 * 1 1/4"		
3616	∅ 50 * 1 1/2"		
3616	∅ 63 * 2"		
3616	∅ 75 * 2 1/2"		
3616	∅ 90 * 3"		
3616	∅ 110 * 4"		
Коліно 90°			
3004	∅ 25		
3004	∅ 32		
3004	∅ 40		
3004	∅ 50		
3004	∅ 63		
3004	∅ 75		
3004	∅ 90		
3004	∅ 110		





Артикул	Назва	Параметри	Ціна, EUR
Коліно 45°			
3005	∅ 32		
3005	∅ 40		
3005	∅ 50		
3005	∅ 63		
3005	∅ 75		
3005	∅ 90		
3005	∅ 110		
Кінцевий елемент фланця			
3145	∅ 32		
3145	∅ 40		
3145	∅ 50		
3145	∅ 63		
3145	∅ 75		
3145	∅ 90		
3145	∅ 110		
Муфта			
3001	∅ 20		
3001	∅ 25		
3001	∅ 32		
3001	∅ 40		
3001	∅ 50		
3001	∅ 63		
3001	∅ 75		
3001	∅ 90		
3001	∅ 110		
Муфта редукційна			
3002	∅ 25 * 20		
3002	∅ 32 * 20		
3002	∅ 32 * 25		
3002	∅ 40 * 32		
3002	∅ 50 * 32		
3002	∅ 63 * 32		
3002	∅ 63 * 40		
3002	∅ 63 * 50		
3002	∅ 90 * 63		
3002	∅ 90 * 75		
3002	∅ 110 * 63		





Артикул	Назва	Параметри	Ціна, EUR
Перехідник ЗР			
	3626	Ø 25 * 3/4"	
	3626	Ø 32 * 1"	
	3626	Ø 40 * 1 1/4"	
	3626	Ø 50 * 1 1/2"	
	3626	Ø 63 * 2"	
	3626	Ø 75 * 2 1/2"	
	3626	Ø 90 * 3"	
	3626	Ø 110 * 4"	
Перехідник ВР			
	3636	Ø 25 * 3/4"	
	3636	Ø 32 * 1"	
	3636	Ø 40 * 1 1/4"	
	3636	Ø 50 * 1 1/2"	
	3636	Ø 63 * 2"	
	3636	Ø 75 * 2 1/2"	
	3636	Ø 90 * 3"	
Трійник			
	3003	Ø 20	
	3003	Ø 25	
	3003	Ø 32	
	3003	Ø 40	
	3003	Ø 50	
	3003	Ø 63	
	3003	Ø 75	
	3003	Ø 90	
	3003	Ø 110	
Хомут			
	3216	Ø 63 * 32	
	3216	Ø 75 * 32	
	3216	Ø 90 * 32	
	3216	Ø 110 * 32	





Латунь Pattaroni





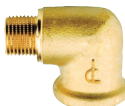

Товарний асортимент представлений у каталозі не є повним. За консультацією щодо асортименту звертатись у Відділ про-

Артикул	Назва	Параметри	Ціна, EUR
Заглушка З			
	F592	1/2"	
	F592	3/4"	
	F592	1"	
Заглушка В			
	F594	1/2"	
	F594	3/4"	
	F594	1"	
	F594	1 1/4"	
Збірка кутова нікель ВЗ			
	F802	1/2"	
	F802	3/4"	
	F802	1"	
	F802	1 1/4"	
	F802	1 1/2"	
	F802	2"	
Збірка нікель (проклад.) ВЗ			
	F803	1/2"	
	F803	3/4"	
	F803	1"	
	F803	1 1/4"	
	F803	1 1/2"	
	F803	2"	

Артикул	Назва	Параметри	Ціна, EUR
Збірка (конус) нікель ВЗ			
	F18	1/2"	
	F18	3/4"	
	F18	1"	
	F18	1 1/4"	
	F18	1 1/2"	
	F18	2"	
Збірка кут. (конус) нікель ВЗ			
	F19	1/2"	
	F19	3/4"	
	F19	1"	
	F19	1 1/4"	
	F19	1 1/2"	
	F19	2"	
Згін			
	F193	3/4" x 100 мм	
	F193	3/4" x 150 мм	
	F193	3/4" x 200 мм	
	F193	1" x 100 мм	
	F193	1" x 150 мм	
	F193	1" x 200 мм	
Коліно 33			
	F796	1/2"	
	F796	3/4"	
	F796	1"	
Коліно ВВ			
	F90	1/2"	
	F90	3/4"	
	F90	1"	
	F90	1 1/4"	

Артикул	Назва	Параметри	Ціна, EUR
Коліно ВЗ			
	F92	1/2"	
	F92	3/4"	
	F92	1"	
	F92	1 1/4"	
	F92	1 1/2"	
	F92	2"	
Коліно настінне ВВ			
	F94	1/2"	
Муфта			
	F270	1/2"	
	F270	3/4"	
	F270	1"	
	F270	1 1/4"	
	F270	1 1/2"	
	F270	2"	
Муфта редуційна ВВ			
	F271	1/4" x 1/2"	
	F271	1/2" x 1"	
	F271	1/2" x 3/4"	
	F271	3/4" x 1 1/4"	
	F271	3/4" x 1"	
	F271	1" x 1 1/4"	
	F271	1" x 1 1/2"	
	F271	1" x 2"	
	F271	1 1/4" x 1 1/2"	
	F271	1 1/4" x 2"	
	F271	1 1/2" x 2"	
Ніпель			
	F189	1/2"	
	F189	3/4"	
	F189	1"	
	F189	1 1/4"	
	F189	1 1/2"	





Артикул	Назва	Параметри	Ціна, EUR
Ніпель редуційний ЗЗ			
	F591	3/8" x 1/2"	
	F591	1/2" x 3/4"	
	F591	1/2" x 1"	
	F591	1/2" x 1 1/4"	
	F591	3/4" x 1"	
	F591	3/4" x 1 1/4"	
	F591	3/4" x 1 1/2"	
	F591	1" x 1 1/4"	
	F591	1" x 1 1/2"	
	F591	1" x 2"	
	F591	1 1/4" x 2"	
F591	1 1/2" x 2"		
Перехідник під ключ ЗхВ			
	F272	1/2" М x 3/4" F	
	F272	1/2" М x 1" F	
	F272	3/4" М x 1 1/4" F	
	F272	1" М x 1 1/4" F	
	F272	1 1/4" М x 1 1/2" F	
	F272	1 1/2" М x 2" F	
Перехідник ВЗ			
	F593	1/4" x 1/2"	
	F593	1/2" x 3/4"	
	F593	1/2" x 1"	
	F593	3/4" x 1"	
	F593	3/4" x 1 1/4"	
	F593	1" x 1 1/4"	
	F593	1" x 1 1/2"	
	F593	1 1/4" x 1 1/2"	
	F593	1 1/4" x 2"	
	F593	1 1/2" x 2"	
Трійник ВВВ			
	F130	1/2"	
	F130	3/4"	
	F130	1"	
	F130	1 1/4"	
	F130	1 1/2"	
	F130	2"	



Артикул	Назва	Параметри	Ціна, EUR
Трійник редуційний ВВВ			
F131	3/4" x 1/2" x 3/4"		
F131	1" x 1/2" x 1"		
F131	1" x 3/4" x 1"		
F131	1 1/4" x 1" x 1 1/4"		
Трійник ЗВВ			
F138	1/2"		
F138	3/4"		
F138	1"		
Трійник ВЗВ			
F139	1/2"		
F139	3/4"		
Трійник ВЗЗ			
F143	1/2"		
F143	3/4"		
Хрестовина В			
F132	1/2"		
F132	3/4"		
F132	1"		
F132	1 1/4"		

Нікель Reiger



Артикул	Назва	Параметри	Ціна, USD
Заглушка (внутрішня різьба)			
6554438	1/2"		
6554439	3/4"		
6554440	1"		
Заглушка (зовнішня різьба)			
6554435	1/2"		
6554436	3/4"		
6554437	1"		
З'гін кутовий "американка"			
6554500	1/2"		
6554501	3/4"		
6554502	1"		
З'гін прямиий "американка"			
6554497	1/2"		
6554498	3/4"		
6554499	1"		

Артикул	Назва	Параметри	Ціна, USD
Коліно ВВ			
	6554473	1/2"	
	6554474	3/4"	
	6554475	1"	
Коліно ВЗ			
	6554476	1/2"	
	6554477	3/4"	
	6554478	1"	
Коліно ЗЗ			
	6554479	1/2"	
Муфта з'єднувальна (внутрішня різьба)			
	6554441	1/2"	
	6554442	3/4"	
	6554443	1"	
Муфта перехідна (внутрішня різьба)			
	6554444	3/4" x 1/2"	
	6554445	1" x 1/2"	
	6554446	1" x 3/4"	







Артикул	Назва	Параметри	Ціна, USD
Ніпель (зовнішня різьба)			
	6554449	1/2"	
	6554450	3/4"	
	6554451	1"	
Перехід (внутрішня-зовнішня різьба)			
	6554458	1/2" x 1/4"	
	6554459	1/2" x 3/8"	
	6554457	3/4" x 1/2"	
	6554460	1" x 1/2"	
	6554461	1" x 3/4"	
Подовжувач (внутрішня-зовнішня різьба)			
	6554480	1/2" x 10	
	6554481	1/2" x 15	
	6554482	1/2" x 20	
	6554483	1/2" x 25	
	6554484	1/2" x 30	
	6554485	1/2" x 40	
	6554486	1/2" x 50	
	6554487	1/2" x 60	
	6554488	1/2" x 70	
	6554489	1/2" x 80	
	6554490	1/2" x 90	
	6554491	1/2" x 100	

Артикул	Назва	Параметри	Ціна, USD
Трійник В-В-В			
6554462	1/2"		
6554463	3/4"		
6554464	1"		
Трійник В-З-З			
6554470	1/2"		
Трійник Вр			
6554465	3/4" x 1/2" x 3/4"		
6554466	1" x 1/2" x 1"		
6554467	1" x 3/4" x 1"		
Трійник З-В-В			
6554470	1/2"		
Футорка (внутрішня-зовнішня різьба)			
6554492	1/2" x 1/4"		
6554493	1/2" x 3/8"		
6554494	3/4" x 1/2"		
6554495	1" x 1/2"		
6554496	1" x 3/4"		





Латунь (хром)









Артикул	Назва	Параметри	Ціна, EUR
Коліно ЗЗ			
F796	1/2"		
F796	3/4"		
F796	1"		
Коліно ВВ			
F90	1/2"		
F90	3/4"		
F90	1"		
Коліно ВЗ			
F92	1/2"		
F92	3/4"		
F92	1"		
Коліно настінне ВВ			
F94	1/2"		
Муфта			
F270	1/2"		
F270	3/4"		
F270	1"		
Муфта редукційна ВВ			
F271	1/2" x 3/4"		
F271	1/2" x 1"		
F271	3/4" x 1"		
Ніпель			
F189	1/2"		
F189	3/4"		
F189	1"		

Артикул	Назва	Параметри	Ціна, EUR
Ніпель редуційний 33			
	F591	1/4" x 1/2"	
	F591	3/8" x 1/2"	
	F591	1/2" x 3/4"	
	F591	1/2" x 1"	
	F591	3/4" x 1"	
Перехідник ВЗ			
	F043	3/8" M x 1/2" F	
	F043	3/4" M x 1" F	
Перехідник ЗхВ			
	F043	3/8" M x 1/2" F	
	F043	3/4" M x 1" F	
Подовжувач ВЗ			
	F194	1/2" x 1 CM	
	F194	1/2" x 1,5 CM	
	F194	1/2" x 2 CM	
	F194	1/2" x 2,5 CM	
	F194	1/2" x 3 CM	
	F194	1/2" x 4 CM	
	F194	1/2" x 5 CM	
	F194	1/2" x 6 CM	
	F194	1/2" x 8 CM	
	F194	1/2" x 10 CM	
Трійник ВВВ			
	F130	1/2"	
	F130	3/4"	
	F130	1"	
Трійник редуційний ВВВ			
	F131	1" x 1/2" x 1"	
	F131	1" x 3/4" x 1"	

Сталеві фітинги







Артикул	Назва	Параметри	Ціна, грн
Заглушка сталева			
	Ду 15		
	Ду 20		
	Ду 25		
	Ду 32		
	Ду 40		
	Ду 50		
	Ду 65		
	Ду 80		
	Ду 100		
	Відвід сталевий		
	Ду 15		
	Ду 20		
	Ду 25		
	Ду 32		
	Ду 40		
	Ду 50		
	Ду 65		
	Ду 80		
	Ду 100		
	Згін б/к		
	Ду 15		
	Ду 20		
	Ду 25		
	Ду 32		
	Ду 40		
	Ду 50		
	Ду 65		
	Ду 80		
	Ду 100		
	Перехід сталевий		
	Ду 20*15		
	Ду 25*15		
	Ду 25*20		
	Ду 32*15		
	Ду 32*20		
	Ду 32*25		
	Ду 40*15		







Артикул	Назва	Параметри	Ціна, грн
Перехід сталевий			
	Ду 40*20		
	Ду 40*25		
	Ду 40*32		
	Ду 50*20		
	Ду 50*25		
	Ду 50*32		
	Ду 50*40		
	Ду 65*25		
	Ду 65*32		
	Ду 65*40		
	Ду 65*50		
	Ду 80*32		
	Ду 80*40		
	Ду 80*50		
Ду 100*50			
Ду 100*65			
Ду 100*80			
Контргайка сталева			
	Ду 15		
	Ду 20		
	Ду 25		
	Ду 32		
	Ду 40		
	Ду 50		
	Ду 65		
Ду 80			
Муфта сталева			
	Ду 15		
	Ду 20		
	Ду 25		
	Ду 32		
	Ду 40		
	Ду 50		
	Ду 65		
	Ду 80		
	Ду 100		

Артикул	Назва	Параметри	Ціна, грн
Різьба коротка			
	Ду 15		
	Ду 20		
	Ду 25		
	Ду 32		
	Ду 40		
	Ду 50		
	Ду 65		
	Ду 80		
Ду 100			
Відвід сталевий			
	Ду 15 з довгою різьбою		
	Ду 20 з довгою різьбою		
	Ду 25 з довгою різьбою		
	Ду 15 різьба коротка		
	Ду 20 різьба коротка		
Ду 25 різьба коротка			
Трійник сталевий			
	Ду 15		
	Ду 20		
	Ду 25		
	Ду 32		
	Ду 40		
	Ду 50		
	Ду 65		
Ду 80			
Ду 100			
Фланець сталевий			
	Ду 15 (10)		
	Ду 25/33 (10)		
	Ду 32/42 (10)		
	Ду 40/48 (10)		
	Ду 50/57 (16)		
	Ду 65/76 (16)		
	Ду 80/89 (16)		
	Ду 100/108 (16)		
	Ду 125/133 (16)		
Ду 150/159 (16)			

Чавунні оцинковані фітинги





Артикул	Назва	Параметри	Ціна, USD
Заглушка зовнішня оцинкована			
	1029004	1/2"	
	1029005	3/4"	
	1029006	1"	
	1029007	1 1/4"	
	1029008	1 1/2"	
Заглушка внутрішня оцинкована			
	1030004	1/2"	
	1030005	3/4"	
	1030006	1"	
	1030007	1 1/4"	
	1030008	1 1/2"	
Американка пряма ВВ оцинкована			
	1033004	1/2"	
	1033005	3/4"	
	1033006	1"	
	1033007	1 1/4"	
	1033008	1 1/2"	
Американка пряма ЗВ оцинкована			
	1033104	1/2"	
	1033105	3/4"	
	1033106	1"	
	1033107	1 1/4"	
	1033108	1 1/2"	
Ніпель перехідний ЗЗ оцинкований			
	1024508	3/4" * 1/2"	
	1024511	1" * 1/2"	
	1024512	1" * 3/4"	
	1024513	1 1/4" * 1/2"	
	1024514	1 1/4" * 3/4"	
	1024516	1 1/2" * 3/4"	
	1024518	1 1/2" * 1 1/4"	
Муфта оцинкована			
	1027004	1/2"	
	1027005	3/4"	
	1027006	1"	
	1027007	1 1/4"	
	1027008	1 1/2"	







Артикул	Назва	Параметри	Ціна, USD
Коліно ВВ оцинковане			
 1009004	1/2"		
1009005	3/4"		
1009006	1"		
1009007	1 1/4"		
1009008	1 1/2"		
Коліно ЗВ оцинковане			
 1009204	1/2"		
1009205	3/4"		
1009206	1"		
1009207	1 1/4"		
1009208	1 1/2"		
Коліно 45° ВВ оцинковане			
 1012004	1/2"		
1012005	3/4"		
1012006	1"		
1012007	1 1/4"		
1012008	1 1/2"		
Коліно 45° ЗВ оцинковане			
 1012104	1/2"		
1012105	3/4"		
1012106	1"		
1012107	1 1/4"		
1012108	1 1/2"		
Коліно перехідне ВВ оцинковане			
 1009020	3/4" * 1/2"		
1009021	1" * 1/2"		
1009022	1" * 3/4"		
1009025	1 1/4" * 1"		
1009026	1 1/2" * 1"		
1009028	2" * 1"		
1009030	2" * 1 1/2"		
Муфта перехідна оцинкована			
 1024009	3/4" * 1/2"		
1024011	1" * 1/2"		
1024012	1" * 3/4"		
1024018	1 1/2" * 3/4"		
1024019	1 1/2" * 1"		
1024020	1 1/2" * 1 1/4"		
1024021	2" * 1/2"		







Артикул	Назва	Параметри	Ціна, USD
Муфта перехідна оцинкована			
 1024022	2" * 3/4"		
1024023	2" * 1"		
1024025	2" * 1 1/2"		
Хрестовина ВВ оцинкована			
 1018003	1/2"		
1018004	3/4"		
1018005	1"		
1018006	1 1/4"		
Трійник перехідний ВВ оцинкований			
 1013017	1/2" * 3/4" * 1/2"		
1013021	3/4" * 1/2" * 3/4"		
1013026	1" * 1/2" * 1"		
1013027	1" * 3/4" * 1"		
1013036	1 1/2" * 1/2" * 1 1/2"		
1013041	2" * 1/2" * 2"		
1013042	2" * 3/4" * 2"		
1013043	2" * 1" * 2"		
Трійник ВВВ оцинкований			
 1013004	1/2"		
1013005	3/4"		
1013006	1"		
1013007	1 1/4"		
1013008	1 1/2"		
1013009	2"		
Перехід ВЗ оцинкований			
 1024608	1" * 1/2"		
1024609	1" * 3/4"		
	1 1/4" * 3/4"		
1024613	1 1/4" * 1"		
1024614	1 1/2" * 3/4"		
1024617	2" * 1"		
Ніпель оцинкований			
 1028004	1/2"		
1028005	3/4"		
1028006	1"		
1028007	1 1/4"		
1028008	1 1/2"		





Внутрішня каналізація VALROM



Артикул	Назва	Параметри	Ціна, EUR
Труба 32			
	11032025000П	250	
	11032050000П	500	
	11032075000П	750	
	11032100000П	1000	
	11032150000П	1500	
	11032200000П	2000	
		3000	
Труба 50			
	11050025000П	250	
	11050050000П	500	
	11050075000П	750	
	11050100000П	1000	
	11050150000П	1500	
	11050200000П	2000	
	11050300000П	3000	
Труба 110			
	11110025000П	250	
	11110050000П	500	
	11110075000П	750	
	11110100000П	1000	
	11110150000П	1500	
	11110200000П	2000	
	11110300000П	3000	
Коліно 15°			
	15042505015	50	
	15044911015	110	



Артикул	Назва	Параметри	Ціна, EUR
Коліно 30°			
	15042705030	50	
	15045111030	110	
Коліно 45°			
	15043005045	50	
	15045411045	110	
Коліно 67°			
	15043205067	50	
	15045611067	110	
Коліно 90°			
	15041203287	32	
	15043605087	50	
	15046011087	110	
Коліно АБУ(WC)			
	15340311045	45°	
	15340111090	90°	
Вентиляційний грибок			
	13940307500	75	
	13940511000	110	
Муфта			
	15260405000	40	
	15260507500	50	
	15260811000	75	
		110	

Артикул	Назва	Параметри	Ціна, EUR
Перехід редуційний 180°			
 15140215032	50/32		
15141011050	100/50		
Трійник 45°			
 15080203245	32/32*45°		
15081405045	50/50*45°		
15082611045	110/110*45°		
15103211045	110/50*45°		
Трійник 67°			
 15080303267	32/32*67°		
15081405045	50/50*67°		
15082811067	110/110*67°		
15103411067	110/50*67°		
Трійник 90°			
 15080603287	32/32*90°		
15081805087	50/50*90°		
15083011087	110/110*90°		
15103611087	110/50*90°		
Заглушка			
 15240103200	32		
15240305000	50		
15240711000	110		
Хрестовина 67°			
 15060105067	50/50/50		
15061311067	110/110/110		
15060911067	110/50/50		

Артикул	Назва	Параметри	Ціна, EUR
Хрестовина 87°			
 15061511087	110/110/110		
15061111087	110/50/50		
Ревізія			
 15160305000	50		
15160811000	110		
Зворотній клапан			
 13980000050	50		
Хомут з оцинкованої сталі з дюбелем з пластика			
 13962104000	40		
13962305000	50		
13962506300	63		
13962707500	75		

Внутрішня каналізація Reiger



Артикул	Назва	Параметри	Ціна, EUR
Труба 32			
	6544577	32x250	
	6544579	32x500	
	6544580	32x750	
	6544574	32x1000	
	6544575	32x1500	
	6544576	32x2000	
Труба 50			
	6544582	50x150	
	6544585	50x250	
	6544587	50x500	
	6544588	50x750	
	6544581	50x1000	
	6544583	50x1500	
	6544584	50x2000	
	6544586	50x3000	
Труба 110			
	6544567	110x150	
	6544570	110x250	
	6544572	110x500	
	6544573	110x750	
	6544566	110x1000	
	6544569	110x2000	
	6544571	110x3000	





Артикул	Назва	Параметри	Ціна, EUR
Перехід редуційний			
	6549953	50/32	
	6544684	110x50	
Трійник 45°			
	6544676	50/50*45°	
	6544675	110/110*45°	
	6544676	110/50*45°	
Трійник 90°			
	6544677	50/50*90°	
	6544678	110/110*90°	
	6544679	110/50*90°	
Заглушка			
	6545626	32	
	6545627	50	
	6545628	110	
Хрестовина 45°, 90°			
	6545818	50/50/50 45°	
	6545817	50/50/50 90°	
	6545816	110/110/50 90°	
	6545815	110/110/110 90°	





		Коліно 45°
	6544668	32x45°
	6544669	50x45°
	6544670	110x45°
		Коліно 90°
	6544671	32x90°
	6544672	50x90°
	6544673	110x90°
		Вентиляційний грибок
	6545393	50
	6545733	110
		Муфта
	6544680	50
	6544681	110
		Муфта довга (патрубок компенсаційний)
	6549952	110
		Муфта насувна
	6545360	50
	6545380	110
		Відведення
	6545394	110 50x45°x90° назад
	6545822	110 50x50°x90°x90°
		два відведення
	6545395	110 50x90°x180° назад
	6545824	110 50x90°x90° ліво
6545396	110 50x90°x90° назад	
6545823	110 50x90°x90° право	

Артикул	Назва	Параметри	Ціна, EUR
	Трійник 45°		
6544674	50x50x45°		
6544676	110x50x45°		
6544675	110x110x45°		
	Трійник 90°		
6544677	50x50x90°		
6544679	110x50x90°		
6544678	110x110x90°		
	Хрестовина двоплощинна		
6545820	110/110/50 90° ліва		
6545819	110/110/50 90° права		
	Перехід на чавунну трубу		
6545821	50		
6545392	110		
	Ревізія		
6549951	110		

Зовнішня каналізація VALROM















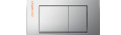

Артикул	Назва	Параметри	Ціна, EUR
Труба 110			
	CA000311001П	1000	
	CA000311002П	2000	
	CA000311003П	3000	
	CA000311004П	4000	
	CA000311006П	6000	
Труба 160			
	CA000316001П	1000	
	CA000316002П	2000	
	CA000316003П	3000	
	CA000316004П	4000	
Труба 200			
	CA000320001П	1000	
	CA000320002П	2000	
	CA000320003П	3000	
	CA000320004П	4000	
	CA000320006П	6000	
Коліно 15°			
	CA315110000	110	
	CA315160000	160	
	CA315200000	200	
Коліно 30°			
	CA330110000	110	
	CA330160000	160	
	CA330200000	200	

Артикул	Назва	Параметри	Ціна, EUR
Коліно 45°			
	CF345110000	110	
	CF345160000	160	
	CF345200000	200	
Коліно 67°			
	CA367110000	110	
	CA367160000	160	
	CA367200000	200	
Коліно 90°			
	CF390110000	110	
	CF390160000	160	
	CF390200000	200	
Редукція			
	CF500160110	160/110	
	CA500200110	200/110	
	CF500200160	200/160	
	CA500250110	250/110	
	CF500250200	250/200	
Трійник 45°			
	CF245110110	110/110	
	CF245160110	160/110	
	CF245160160	160/160	
	CF245200110	200/110	
	CF245200160	200/160	
	CF245200200	200/200	

Артикул	Назва	Параметри	Ціна, EUR
Трійник 90°			
CF290110110	110/110		
CF290160110	160/110		
CF290160160	160/160		
CF290200110	200/110		
CF290200160	200/160		
CF290200200	200/200		
Муфта			
CF100000110	110		
CF100000160	160		
CF100000200	200		
Заглушка			
CA800110000	110		
CA800160000	160		
CA800200000	200		
CA800250000	250		
Ревізія			
CF400110000	110		
CF400160000	160		
CF400200000	200		
Зворотній клапан			
CA610050000	50		
CA610110000	110		
CA610160000	160		
CA610200000	200		
Сідло 87€			
CA990200110	200/110		
CA990200125	200/125		

GEBERIT

Артикул	Назва	Параметри	Ціна, EUR
Змивні клавіші Geberit Delta			
	115.107.11.1	Delta 01	
	115.107.21.1		
	115.107.46.1		
	115.137.11.1	Delta 30	
	115.137.21.1		
	115.137.46.1		
	115.119.11.1	Delta 50	
	115.119.21.1		
	115.119.46.1		
	115.119.DW.1		
Монтажні елементи Geberit Duofix Sigma (інсталяції)			
	111.796.00.1	Geberit Duofix Sigma 8 см	114 см
	111.300.00.5	Geberit Duofix Sigma 12 см	112 см
Монтажні елементи Geberit Duofix Delta (інсталяції)			
	458.103.00.1	Geberit DuofixBasic Delta 12 см	112 см
	111.153.00.1	Geberit DuofixBasic Delta 12 см	112 см

Alca PLAST®

Артикул	Назва	Параметри	Ціна, EUR
Інсталяції			
A101/1120	Система інсталяції прихована (для гіпсокартону)	1120*100*510	
A101/1120 +M71	Система інсталяції прихована (для гіпсокартону) з хром. кнопкою	1120*100*510	
Сифони для збору конденсату			
AKS4	Сифон для збору конденсату, під штукатурку (нерж)	DN50	
AKS1	Воронка з сифоном для збору конденсату, поліпропілен	DN32	
Гнучка підводка для унітазу			
A97	Гофра, поліпропілен	240-600мм	
Сифони для умивальників, мийок та душових			
A390	Клапан сифону для умивальника, (метал. з переливом і великою заглишкою)	5/4"	
A446 - DN50/40	Сифон для мийки з нерж. решіткою, поліпропілен	DN115	
A410	Сифон для умивальника Ш32 з нерж. решіткою Ш63, пп		
A48	Сифон для душа, поліпропілен/метал, (нерж)		

Артикул	Назва	Параметри	Ціна, EUR
Сифон для ванни			
A501	Сифон для ванни, пвх/пластик, (хром)		
A503KM	Сифон для душового піддону cliaк-clack метал		
A51CR	Сифон для ванної, метал/пластик, автомат, (хром)		
Водовідвідні жолоби			
APZ13-850	Водовідвідний жолоб із нержавіючої сталі	850 мм	
APZ10 Simple-550	Водовідвідний жолоб із пп.решітка із нерж. сталі	550 мм	
Водовідвідні жолоби з порогами для перфорованої решітки			
APZ1, APZ101-Low	300, 550, 650, 750, 850, 950, 1050, 1150, 1450 мм		
APZ4 Flexible, APZ104 Flexible Low	550, 650, 750, 850, 950, 1050, 1150 мм	з регульованим коміром до стіни	
Трапи			
APV32	Трап зливний прямий сток, нерж., комб. SMART	105*105/50	
APV1324	Трап зливний боковий сток, нерж., комб. SMART, 2-рівневий	105*105/50	
APV12	Трап зливний боковий сток, нерж., мокр., 2-рівневий	150*150/110	
APV13	Трап зливний прямий сток, нерж., мокр., 2-рівневий	150*150/110	

Ізоляція Sanflex



Артикул	Назва	Параметри	Ціна, EUR
---------	-------	-----------	-----------

Ізоляція (ціна за 1м)

15*6

15*9

18*6

18*9

22*6

22*9

28*6

28*9

35*6

35*9

42*6

42*9

54*9

63*9

76*9

76*13

Ізоляція Stabil (ціна за 1м)

15*6

18*6

22*6

22*9

28*6

28*9

35*6

35*9

42*9

Ізоляція Tubex

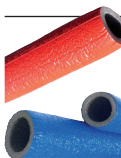

Артикул	Назва	Параметри	Ціна, EUR
---------	-------	-----------	-----------

Ізоляція Tubex Standard

15*6

15*10

18*6

18*10

22*6

22*10

28*6

28*10

35*6

35*10

42*6

42*10

54*10

65*10

76*10

Ізоляція Tubex Protekt (Red/Blue)

15*6

18*6

22*6

28*6

35*6

42*6

Ізоляція K-FLEX



Артикул	Назва	Параметри	Ціна, EUR
Ізоляція ST (от -200°C до +116°C) (ціна за 1м)			
	15*6		
	15*9		
	18*6		
	18*9		
	18*13		
	22*6		
	22*9		
	22*13		
	28*6		
	28*9		
	28*13		
	35*6		
	35*9		
	35*13		
	42*9		
	42*13		
	48*19		
	54*9		
	54*13		
	57*09		
	57*13		
	57*19		
	60*09		
	64*9		
	64*13		
	76*9		
	70*13		
	76*09		
	76*13		
	76*19		
	89*09		
	89*19		



Шланги ECO-FLEX



Артикул	Назва	Параметри	Ціна, USD
Шланг Вода/Тепло НЖ в ізоляції Ø 1" ВЗ			
	WH3FM20	20 CM	Ø 1"
	WH3FM30	30 CM	Ø 1"
	WH3FM40	40 CM	Ø 1"
	WH3FM50	50 CM	Ø 1"
	WH3FM60	60 CM	Ø 1"
	WH3FM80	80 CM	Ø 1"
	WH3FM100	100 CM	Ø 1"
	WH3FM120	120 CM	Ø 1"
	WH3FM150	150 CM	Ø 1"
Шланг Вода/Тепло НЖ Ø 1/2" ВВ			
	B-1/2-20-BB	20 CM	Ø 1/2"
	B-1/2-30-BB	30 CM	Ø 1/2"
	B-1/2-40-BB	40 CM	Ø 1/2"
	B-1/2-50-BB	50 CM	Ø 1/2"
	B-1/2-60-BB	60 CM	Ø 1/2"
	B-1/2-80-BB	80 CM	Ø 1/2"
	B-1/2-100-BB	100 CM	Ø 1/2"
	B-1/2-120-BB	120 CM	Ø 1/2"
	B-1/2-150-BB	150 CM	Ø 1/2"
	B-1/2-200-BB	200 CM	Ø 1/2"
Шланг Вода/Тепло НЖ Ø 3/4" ВВ			
	B-3/4-300-BB	30 CM	Ø 3/4"
	B-3/4-400-BB	40 CM	Ø 3/4"
	B-3/4-500-BB	50 CM	Ø 3/4"
	B-3/4-600-BB	60 CM	Ø 3/4"
	B-3/4-800-BB	80 CM	Ø 3/4"
	B-3/4-1000-BB	100 CM	Ø 3/4"



Фільтри Aquafilter



Товарний асортимент представлений у каталозі не є повним. За консультацією щодо асортименту звертатись у Відділ про-

Артикул	Назва	Параметри	Ціна, USD
Корпус непрозорий			
FHPRN12	10**1/2"		
FHPRN34	10**3/4"		
FHPRN1	10**1"		
FH20B1-WB	20**1" Big Blue		
FH20B64-WB	20**1 1/2" Big Blue		
Корпус прозорий			
FHPR5-12	5**1/2"		
Корпус прозорий			
FHPR12-B-AQ	10**1/2"		
FHPR12-N	10**1/2" + к/т + картридж		
FHPR12-HP1	10**1/2" підвищеної стійкості + к/т + картридж		
FHPR34-3S	10**3/4"		
FHPR34-HP1	10**3/4" + к/т + картридж		
FHPR34-B1-AQ	10**3/4" підвищеної стійкості + к/т + картридж		
FHPR1-B1-AQ	10**1" підвищеної стійкості + к/т + картридж		
FHPR12-B1-AQ	10**1/2" підвищеної стійкості + к/т + картридж		
Картридж поліестеровий багаторазовий для холодної води			
FCCEL10	10 мк 10"		
FCCEL20	20 мк 10"		
FCCEL5-L	5 мк 10"		
FCCEL20-L	20 мк 10"		

Артикул	Назва	Параметри	Ціна, USD
Картридж шнур поліпропіленовий			
FCPP1	1мк 10"		
FCPP5	5мк 10"		
FCPP10	10 мк 10"		
FCPP20	20 мк 10"		
FCPP50	50 мк 10"		
Картридж волокно поліпропіленове			
FCPS1-5	1мк 5"		
FCPS1	1мк 10"		
FCPS1-L	1мк 20"		
FCPS5-5	5 мк 5"		
FCPS5	5мк 10"		
FCPS5-L	5мк 20"		
FCPS20-5	20 мк 5"		
FCPS20	20 мк 10"		
FCPS20-L	20мк 20"		
FCPS50-5	50 мк 5"		
FCPS50	50 мк 10"		
Картриджі "свічка"			
FCPS5-CN	5 мк волокно для ЕКОFP4		
FCPS20-CN	20 мк волокно для ЕКОFP4		
FCCBL-CN	спечене вугілля для ЕКО FP4		
FCPSKDF-CN	вугілля кокос+KDF для ЕКОFP4		
Картридж спеціальний			
FCCBL5	5" вуголь спечений		
FCCBL	10" вуголь спечений		
FCCBL-L	20" вуголь спечений		
FCCBL20BB	20" вуголь активований		
Картридж спеціальний			
FCCA5	5" вуголь бітум		
FCCA	10" вуголь бітум		
FCCA-L	20" вуголь бітум		

Артикул	Назва	Параметри	Ціна, USD
Картридж спеціальний			
FCCBHD5	5" вуголь кокос		
FCCBHD	10" вуголь кокос		
FCCBHD-L	20" вуголь кокос		
Картридж спеціальний			
FCCST5	5" пом'якшуючий		
FCCST	10" пом'якшуючий		
FCCST-L	20" пом'якшуючий		
FCCST20BB	20" пом'якшуючий для Big Blue		
Картридж спеціальний			
FCCFE5	5" залізо-видалення		
FCCFE	10" залізо-видалення		
FCCFE-L	20" залізо-видалення		
FCCFE20BB	20" залізо-видалення для Big Blue		
Картридж спеціальний			
FCCBKDF5	5" вуголь+KDF		
FCCBKDF	10" вуголь+KDF		
FCCBKDF-L	20" вуголь+KDF		
FCCBKDF-STO	вуголь+KDF + сліниений поліп.		
Картридж спеціальний			
FCCST2	5" пом'якш.+залізо-видалення		
Корпус прозорий засипного фільтру			
FCEB5	5"		
FCEB10	10"		

Фільтри Atlas



improving water





Артикул	Назва	Параметри	Ціна, EUR
Корпус прозорий			
RA1280501	10" 1/2" + кріплення + ключ		
RA1280601	10" 3/4" + кріплення + ключ		
RA1280701	10" 1" + кріплення + ключ		
Корпус прозорий Atlas DUO			
ZA3100680	10" 1/2" + кріплення + ключ		
ZA3110680	10" 3/4" + кріплення + ключ		
ZA3120680	10" 1" + кріплення + ключ		
Корпус прозорий Atlas TRIO			
ZA3300680	10" 1/2" + кріплення + ключ		
ZA3310680	10" 3/4" + кріплення + ключ		
ZA332068	10" 1" + кріплення + ключ		
Корпус прозорий			
RA403P414	Dosafos Mignon 1/2"		
Картридж - шнур поліпропіленовий			
RE5115408	FA 10" SX 5 мк 10"	Atlas	
RE5115409	FA 10" SX 10 мк 10"	Atlas	



Артикул	Назва	Параметри	Ціна, EUR
Картридж поліфосфатні			
RA5195125	10" SX TS 35°C		
RA5197125	20" SX TS 35°C		
Фільтр поліфосфатний			
S2P MFO	Dosafos Mignon 1/2"	кутовий	
Фільтр поліфосфатний для пральних машин			
RA402P442	Dosal 3/4"		
Фільтри поліфосфатні Atlas HYDRA RAINMASTER DUO			
RA6096214	1/2"		
RA6096224	3/4"		
RA6096234	1"		
Картридж (катіонна смола сильної дії) QA			
RA5205125	10" CF SX TS 45°C		
Витратні матеріали Atlas			
RE8010005	Поліфосфат (банка)	0,5 кг	
RE8010009	Поліфосфат (банка)	0,155 кг	
Магнітні фільтри			
RE6115001	1/2"		
RE6115002	3/4"		

Фільтри різних виробників

Артикул	Назва	Параметри	Ціна
Картридж змінний СВОД для фільтру СВОД-АС ST250			
Наповнювач			
NSN250	"Стоп накіп"	250 мл.	
Фільтри СВОД-АС			
	ST250 (L 1/2") 5", лат. різьба	ресурс 42000л	
	ST400 (L 1/2") 10", лат. різьба	ресурс 70000л	
	ST400 (L 3/4") 10", лат. різьба	ресурс 70000л	
Магнітні фільтри Titan			
	MAG 1 MF 1/2"		
	MAG 1 MF 3/4"		
	T-MAG 1 MF 1/2"		
	T-MAG 1 MF 3/4"		

Кріплення

Артикул	Назва	Параметри	Ціна
Хомут М8, шуруп, дюбель			
	D10-15 (1/4")		
	D16-19 (3/8")		
	D20-23 (1/2")		
	D25-30 (3/4")		
	D32-37 (1")		
	D42-47 (1 1/4")		
	D47-53 (1 1/2")		
	D59-65 (2")		
	D70-80 (2 1/2")		
	D85-94 (3")		
D109-121 (4")			
D139-147 (5")			
D158-168 (6")			
Крюк одинарний			
	SanPol 70		
	SanPol 100		
Крюк подвійний			
	SanPol 70		
	SanPol 100		
Кліпса одинарна без дюбеля для м/п, РЕХ			
	LION 16		
	LION 20		
	SanPol 25/27		
	SanPol 32		
Кліпса одинарна з дюбелем для м/п, РЕХ			
	LION 16		
	SanPol 16		
	LION 20		
	SanPol 20/22		

Артикул	Назва	Параметри	Ціна
Шпилька			
	M8*1000mm		
	M10*1000mm		
	M12*1000mm		
	M16*1000mm		
Кріплення для унітазу			
BK 009	Aqua World	L = 80mm	
Кріплення для унітазу, біде			
39003	KM	M6 x 80mm	
Кріплення для умивальника			
BK 008	Aqua World	L = 120mm	
BK 008-1	Aqua World	L = 140mm	
Кріплення для бойлера			
BK 007	Aqua World	L = 100mm	
BK 007-1	Aqua World	L = 50mm	
Дюбель-зонт			
	SanPol	70 мм	
	SanPol	90 мм	
	SanPol	100 мм	
Дуга залізна (фіксатор повороту труби)			
	16 APE Italy		
	20 APE Italy		



Допоміжні матеріали

Артикул	Назва	Параметри	Ціна
Паста пакувальна			
815112	Gebatout 2 (тюбик)	25 гр	
103102	Gebatout 2 (тюбик)	80 г / 50 мл	
103101	Gebatout 2 (тюбик)	200 гр / 125 мл	
103103	Gebatout 2 (банка)	200 г	
103100	Gebatout 2 (банка)	500 г	
5000006	Unipak	75 г	
5000005	Unipak	250 г	
Рідина для пакування			
229000050	RM	50 мл	
229000100	RM	100 мл	
114633	GEV	75 мл	
Пакля			
1346BALL00	Go-plast	100 г	
85610	Go-plast	250 г	
1500210	Unigram Unipak	100 г	
1500210	Unigram Unipak	200 г	
515037	Gebatout	80 г	
515033	Gebatout (в контейнері)	80 г	
Набори			
5008800	Unipak (паста+пакля)	65 г / 13 г	
103104	Gebatout 2	80 г / 18 г	
203995	Gebatout 2	500 г / 80 г	
Нитка для паковки			
523277	Loctite	50 м	
2056936	Loctite	160 м	
815500	GEV PTFE	80 м	
Стрічка тефлонова (ФУМ)			
1000552	Unipak 0,2 мм * 19 мм * 15 м	біла	
1000552	Unipak 0,1 мм * 19 мм * 15 м	жовта	
	Gross 0,25 мм * 19 мм * 15 м	жовта	

Артикул	Назва	Параметри	Ціна
Прокладка фіброва			
2000KLING1	Go-plast	3/8"	
2000KLING2	Go-plast	1/2"	
2000KLING3	Go-plast	3/4"	
2000KLING4	Go-plast	1"	
2000KLING5	Go-plast	1 1/4"	
2000KLING6	Go-plast	1 1/2"	
Прокладка гумова			
ВП401-15	Aqua World	1/2"	
ВП401-20	Aqua World	3/4"	
2001GN0001	Go-plast	3/8"	
2001GN0002	Go-plast	1/2"	
2001GN0003	Go-plast	3/4"	
2001GN0004	Go-plast	1"	
2001GN0005	Go-plast	1 1/4"	
2001GN0006	Go-plast	1 1/2"	
2001GN0007	Go-plast	2"	
Прокладка O-Ring			
ВП404-15	Aqua World	1/2"	
ВП404-20	Aqua World	3/4"	
ВП404-25	Aqua World	1"	
Технічний вазелін			
504605	GEV	125мл	
504606	GEV	250мл	
504660	GEV (на силіконовій основі)	400мл	
504607	GEV	500мл	
Силікон			
593300	Geb silicone W	білий	
593301	Geb silicone W	прозорий	
890501	Geb silicone W2	білий	
890502	Geb silicone W2	прозорий	
Рідина для промивки			
873000	Desembouant	1л	
873004	S'emploie Avec Pompe	10л	

Вентиляція

Артикул	Назва	Параметри	Ціна, грн
	Монтажний перфорований профіль	27мм*18мм (2.5 м) 30мм*20мм (2.5 м)	
	Фланцевий профіль (шинорейка)	S20 L= 2,5м п.0,55	
	Комплектуючі до вентиляції	Зажим вент. каналу 2,5 мм з болтом	
		Стрічка перфорована 18 мм (25м)	
		Кутник монтажний S20	
		Ущільнювач фланцевого профілю	5мм*5мм*10 м
		Скотч фольгований	50мм*50 м
	Повітропроводи гнучкі без ізоляції	4"/10м 5"/10м 6"/10м 7"/10м 8"/10м 10"/10м	

Артикул	Назва	Параметри	Ціна, грн
	Повітропроводи гнучкі з ізоляцією	4"/7,6м 5"/7,6м 6"/7,6м 7"/7,6м 8"/7,6м 10"/7,6м	
	Фольгована самоклеюча ізоляція	Пінофол ФС 10 мм	

PRANA

Артикул	Назва	Параметри	Ціна, грн
	Побутова серія-Стандарт		
	Prana 150		
	Prana 200 G		
	Prana 200 C		

