

Thermopraktik^o



Каталог
2021 / 2022







КОТЛИ ТА ВОДОНАГРІВАЧІ	3	КОНТРОЛЬНО-ВИМІРЮВАЛЬНІ ПРИЛАДИ ТА АВТОМАТИКА.....	43
Vaillant (газові, колонки, водон-чі, сонячні кол-ри, тепл.насоси).....	3	Лічильники	43
Protherm (газові, електричні, твердопаливні, бойлери)	7	Термометри	44
Demrad.....	9	Манометри.....	45
Ariston.....	10	Термоманометри	46
Altep	11	Комплектуючі	47
Paskal.....	13	Терморегулятори	48
Sunnytherm.....	13	Salus Smart Home (бездротовий інтернет).....	49
Arti.....	14	Salus Smart Home (дротовий інтернет)	50
Atem.....	14	Стабілізатори.....	51
Termojet	16	Контролери.....	51
OLE-PRO	18	Вентилятори	52
Допоміжні матеріали для твердопаливних котлів.....	20		
ДИМОХОДИ.....	22	БАКИ	53
Versia-Lux	22	Гідроаккумулятори.....	53
Коаксіальні димоходи.....	26	Компенсатори об'єму	53
БОЙЛЕРИ ТА БУФЕРНІ ЄМНОСТІ	27	НАСОСИ	54
Drazice	27	Wilо	54
Ariston	28	Grundfos.....	56
Arti.....	29	Pedrollo	58
Gorenje.....	30	TEKK.....	60
Altep.....	32	Аксесуари для насосів	61
РАДІАТОРИ.....	33	ЗАПІРНО-РЕГУЛЮЮЧА АРМАТУРА	63
Djoul	33	Крани радіаторні.....	63
Kermi.....	34	Вузли підключення радіаторів	64
Berke Plastik.....	36	Диференційні перепускні клапани.....	65
Алюмінієві та біметалеві радіатори	37	Термостатичні змішувачі	65
КОНВЕКТОРИ.....	38	Вентилі.....	66
Hitte.....	38	Групи безпеки	66
Polvax	38	Редуктори тиску	67
Konvektor.....	39	Клапани запобіжні.....	67
КАМ-ИН.....	40	Повітровідвідники.....	68
РУШНИКОСУШКИ	41	Фільтри механічні.....	69
Laris.....	41	Клапани зворотні	69
Mario	42	Клапани, крани, приводи	70
		Арматура газова	71
		Запірна арматура HERZ	72

Кульові крани Berke Plastik	74	Латунь (хром).....	131
Кульові крани Bonomi.....	74	Сталеві фітинги.....	132
Кульові крани HLV-Optima	76	Чавунні оцинковані фітинги.....	133
Крани сантехнічні.....	77		
ТЕПЛА ПІДЛОГА	78	КАНАЛІЗАЦІЯ.....	135
Колектори та комплектуючі Djoul	78	Внутрішня каналізація "Інтер-Пласт"	135
UPONOR Система для теплої підлоги, стелі та стін	79	Зовнішня каналізація "Інтер-Пласт"	137
Колектори інших виробників	81	Внутрішня каналізація VALROM.....	138
Труби для теплої підлоги	82	Зовнішня каналізація VALROM	140
Шафи для колекторів.....	82	Сифони різних виробників	141
Ізоляція	83	Alca plast	142
Регулятори.....	83		
Комплектуючі	84	ІЗОЛЯЦІЯ	143
ТРУБОПРОВІДНІ СИСТЕМИ	85	Ізоляція Sanflex	143
Прес-фітинги Herz.....	85	Ізоляція Tubex	143
Прес-фітинги RBM	87	Ізоляція K-FLEX	144
Металопластикові затискні фітинги Bonomi	88		
Затискні фітинги для міді Albertoni	89	ШЛАНГИ	144
Труби та фітинги мідні	90	Еко флекс	144
Затискні фітинги для міді Comisa	93	Santan	145
Поліпропіленові трубопровідні системи Berke Plastik	94		
Білі ПП труби та фітинги Berke Plastik.....	98	ФІЛЬТРИ	146
Поліпропіленові трубопровідні системи Екоplastik	100	Фільтри Aquafilter	146
Система Uponor для опалення і водопостачання	104	Фільтри Atlas.....	147
Поліпропіленові трубопровідні системи KAN-therm	107	Фільтри різних виробників	148
Система KAN-therm Press / Press LBP	110		
Система KAN-therm Push Platinum	113	КРИПЛЕННЯ	149
Сталеві оцинковані труби та фітинги KAN-Therm Steel	115	ДОПОМІЖНІ МАТЕРІАЛИ	150
Поліетиленові труби водопровідні VALROM	118		
Поліетиленові труби водопровідні Айтек.....	118	ВЕНТИЛЯЦІЯ.....	151
Поліетиленові трубопровідні системи Unidelta.....	119		
Електрозварні фітинги Unidelta	122	КОНДИЦІОНЕРИ	152
		C&H.....	152
ЛАТУНЬ.....	124		
Латунь нікельована Berke Plastik.....	124		
Латунь Pataroni	126		
HLV-Optima.....	128		



Артикул	Назва	Параметри	Ціна, EUR
Настінні котли серії Plus			
	0010015325 turboTEC plus VU 202/5-5	20 кВт	931,00
	0010015326 turboTEC plus VU 242/5-5	24 кВт	949,00
	0010015327 turboTEC plus VU 282/5-5	28 кВт	970,00
	0010015328 turboTEC plus VU 362/5-5	36 кВт	1 286,00
	0010015323 turboTEC plus VU 240/5-5	24 кВт	880,00
	0010015324 turboTEC plus VU 280/5-5	28 кВт	929,00
	0010015332 turboTEC plus VUV 202/5-5	20 кВт	1 020,00
	0010015333 turboTEC plus VUV 242/5-5	24 кВт	1 062,00
	0010015334 turboTEC plus VUV 282/5-5	28 кВт	1 087,00
	0010015335 turboTEC plus VUV 322/5-5	32 кВт	1 207,00
	0010015336 turboTEC plus VUV 362/5-5	36 кВт	1 450,00
	0010015329 turboTEC plus VUV 200/5-5	20 кВт	971,00
	0010015330 turboTEC plus VUV 240/5-5	24 кВт	1 016,00
Настінні котли серії Pro			
	0010015320 turboTEC pro VUV INT 202/5-3	20 кВт	749,00
	0010015321 turboTEC pro VUV INT 242/5-3	24 кВт	763,00
	0010015322 turboTEC pro VUV INT 282/5-3	28 кВт	773,00
	0010015317 turboTEC pro VUV INT 200/5-3	20 кВт	716,00
	0010015318 turboTEC pro VUV INT 240/5-3	24 кВт	747,00
	0010015319 turboTEC pro VUV INT 280/5-3	28 кВт	762,00

Артикул	Назва	Параметри	Ціна, EUR
Настінні конденсаційні котли Plus			
	0010021962 ecoTEC plus VU INT 166/5-5	16 кВт	1 150,00
	0010021961 ecoTEC plus VU INT 246/5-5	24 кВт	1 176,00
	0010021963 ecoTEC plus VU INT 306/5-5	30 кВт	1 610,00
	0010021997 ecoTEC plus VU INT 346/5-5	34 кВт	1 971,00
	0010021964 ecoTEC plus VU INT 386/5-5	38 кВт	2 316,00
	0010021532 ecoTEC plus VU INT 486/5-5	46 кВт	2 625,00
	0010021533 ecoTEC plus VU INT 656/5-5	61,7 кВт	2 985,00
	0010021965 ecoTEC plus VUV INT 246/5-5	24 кВт	1 655,00
	0010021966 ecoTEC plus VUV INT 306/5-5	30 кВт	1 720,00
	0010021967 ecoTEC plus VUV INT 346/5-5	34 кВт	1 890,00
Настінні конденсаційні котли великої потужності Plus			
	0010015577 ecoTEC plus VU OE 806/5-5	80 кВт	4 151,00
	0010015578 ecoTEC plus VU OE 1006/5-5	96,2 кВт	5 415,00
	0010015579 ecoTEC plus VU OE 1206/5-5	120 кВт	5 734,00
Настінні конденсаційні котли серії Pro			
	0010021968 ecoTEC pro VUV INT 236/5-3	23 кВт	1 396,00
	0010021981 ecoTEC pro VUV INT 286/5-3	28 кВт	1 435,00
	0010015914 ecoTEC pro VUV INT 346/5-3	34 кВт	1 471,00

Товарний асортимент представлений у графіці не є повним. За консультацією щодо асортименту звертайтесь у відділ продажу.

Артикул	Назва	Параметри	Ціна, EUR
Настінні конденсаційні котли серії Pure			
0010023030	ecoTEC pure VUW246/7-2	24,5 кВт	953,00
0010023033	ecoTEC pure VUW 286/7-2	28,6 кВт	996,00



Артикул	Назва	Параметри	Ціна, EUR
Настінні електричні котли			
0010023654	eloBLOCKVE6/14	6 кВт	735,00
0010023655	eloBLOCK VE9/14	9 кВт	757,00
0010023656	eloBLOCK VE12/14	12 кВт	777,00
0010023657	eloBLOCK VE14/14	14 кВт	860,00
0010023658	eloBLOCK VE18/14	18 кВт	899,00
0010023659	eloBLOCK VE21/14	21 кВт	940,00
0010023660	eloBLOCK VE24/14	24 кВт	962,00
0010023661	eloBLOCK VE28/14	28 кВт	996,00



Артикул	Назва	Параметри	Ціна, EUR
Комплекти труб для проходження крізь стіну			
0020188791	Горизонтальний 60/100 1м		46,00
303 805	Для відведення конденсату (турбо)	60/100	176,00
303 209	Горизонтальний для конденс. котлів	80/125 1 м	122,00



Артикул	Назва	Параметри	Ціна, EUR
Підлогові конденсаційні газові котли серії ecoVIT exclusiv			
0010007510	ecoVIT exclusiv VKK INT 226/4	23 кВт	2 926,00
0010007514	ecoVIT exclusiv VKK INT 286/4	28 кВт	3 264,00
0010007518	ecoVIT exclusiv VKK INT 366/4	36 кВт	3 700,00
0010007522	ecoVIT exclusiv VKK INT 476/4	47 кВт	4 189,00
0010007526	ecoVIT exclusiv VKK INT 656/4	64 кВт	4 455,00



Артикул	Назва	Параметри	Ціна, EUR
Підлогові конденсаційні котли серії eco/auroCOMPACT			
0010015925	auroCOMPACT VSC D 306/4-5	34 кВт	4 631,00
0010015450	ecoCOMPACT VSC 266/4-5	30 кВт	2 829,00
0010015923	ecoCOMPACT VSC 306/4-5	34 кВт	3 102,00



Артикул	Назва	Параметри	Ціна, EUR
Підлогові конденсаційні котли серії eco CRAFT			
0010016460	eco CRAFT exclusiv VKK 806/3-E		9075,00
0010016461	eco CRAFT exclusiv VKK 1206/3-E		9944,00
0010016462	eco CRAFT exclusiv VKK 1606/3-E		10591,00
0010016463	eco CRAFT exclusiv VKK 2006/3-E		11609,00
0010016464	eco CRAFT exclusiv VKK 2406/3-E		12336,00
0010016465	eco CRAFT exclusiv VKK 2806/3-E		13280,00



Артикул	Назва	Параметри	Ціна, EUR
Електричні проточні водонагрівачі			
0010027269	VED E (INT) 18/8 (2,5-12,0л/хв)		260,00
0010027270	VED E (INT) 21/8 (2,5-12,0л/хв)		264,00
0010027271	VED E (INT) 24/8 (2,5-12,0л/хв)		267,00
0010027272	VED E (INT) 27/8 (2,5-12,0л/хв)		271,00







Артикул	Назва	Параметри	Ціна, EUR
Водонагрівачі непрямого нагріву			
0010015949	uniSTOR VIH R 120/6 BA	117 л.	692,00
0010015950	uniSTOR VIH R 150/6 BA	144 л.	731,00
0010015951	uniSTOR VIH R 200/6 BA	184 л.	793,00
0010020639	uniSTOR VIH R 300/3 BR	294 л.	1 311,00
0010020662	uniSTOR VIH R 400/3 MR	398 л.	2 719,00
0010020663	uniSTOR VIH R 500/3 MR	490 л.	2 958,00
0020214407	uniSTOR VIH R RW 200	200 л.	1 125,00



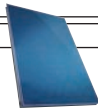

Артикул	Назва	Параметри	Ціна, EUR
Водонагрівачі непрямого нагріву для теплових насосів			
0010020645	uniSTOR VIH RW 300/3 BR	281 л.	1 835,00
0010020668	uniSTOR VIH RW 400/3 MR	375 л.	3 455,00
0010020669	uniSTOR VIH RW 500/3 MR	460 л.	3 857,00
Водонагрівачі для сонячних систем			
302425	auroSTOR VPS SC 700		2 332,90
10020645	uniSTOR VIH RW 300		1 835,00
0010020642	auroSTOR plus VIH S 300/3 BR	287 л.	1 891,00
Водонагрівачі для сонячних систем			
0010020665	auroSTOR exclusive VIH S 400/3 MR	392 л.	2802,00
0010020666	auroSTOR exclusive VIH S 500 /3 MR	481 л.	3082,00
0010014935	auroSTOR exclusive VIH S 750	731 л.	3 607,00
0010014936	auroSTOR exclusive VIH S 1000	866 л.	3 800,00
0010014937	auroSTOR exclusive VIH S 1500	1330 л.	8 067,00
0010014938	auroSTOR exclusive VIH S 2000	1892 л.	9 258,00
0010020670	auroSTOR exclusive VIH S SW400/3MR	372 л.	3 821,00
0010020671	auroSTOR exclusive VIH S SW500/3MR	456 л.	4 273,00
Буферні накопичувальні ємності			
0010015125	allSTOR exclusive VPS 500/3-7	491 л.	1947,00
0010015126	allSTOR exclusive VPS 800/3-7	778 л.	2259,00
0010015127	allSTOR exclusive VPS 1000/3-7	962 л.	2457,00
0010015128	allSTOR exclusive VPS 1500/3-7	1505 л.	3568,00
0010015129	allSTOR exclusive VPS 2000/3-7	1917 л.	4486,00
0010015130	allSTOR plus VPS 300/3-5	303 л.	1467,00
0010015131	allSTOR plus VPS 500/3-5	491 л.	1650,00
0010015132	allSTOR plus VPS 800/3-5	778 л.	1881,00
0010015133	allSTOR plus VPS 1000/3-5	962 л.	2156,00
0010015134	allSTOR plus VPS 1500/3-5	1505 л.	3025,00
0010015135	allSTOR plus VPS VPS 2000/3-5	1917 л.	3316,00

Артикул	Назва	Параметри	Ціна, EUR
Буферні ємності для теплових насосів			
0010021456	VPS R 100/1M	101 л.	591,00
0010021457	VPS R 200/1M	202 л.	740,00
Станції гарячої води			
0010015136	aquaFLOW VPM 20/25/2W	49-60 кВт	1648,00
0010015137	aquaFLOW VPM 30/35/2W	73-85 кВт	1618,00
0010015138	aquaFLOW VPM 40/45/2W	97-109 кВт	1990,00
Регулятори			
0020018266	VRT 50		68,00
0020108147	calorMATIC VRC 370		133,00
0020108154	calorMATIC VRC 370f		221,00
0020197225	calorMATIC eRelax		335,00
0020231561	multiMATIC VRC 700/6	VRC700/4f	324,00
0020092479	auroMATIC VRS 620/3		798,01
306257	Датчик темп-ри водонагрівача		12,50
306787	Датчик температури VR 10		
306788	Датчик темп-ри колектора VR 11		34,00
Пласкі сонячні колектори серії PRO			
0010038497	auroTHERM PRO VFK	125/3	618,00

Товарний асортимент представлений у гравій не є повним. За консультацією щодо асортименту звертатись у відділ продажу.

Артикул	Назва	Параметри	Ціна, EUR
Плaskі сонячні колектори серії PLUS			
 0010038492	auroTHERM VFK 145/2 V		819,00
0010015848	auroTHERM VFK 135/2 VD		658,00
0010015847	auroTHERM VFK 135/2 D		658,00
Незакипаючі сонячні системи Drainback. auroFLOW plus			
 0010015848	auroTHERM classic VFK 135/2 VD		658,00
0010013153	auroTHERM classic VPM 15 D		2086,00
0010013163	auroTHERM classic VPM 30 D		2891,00
 0020133196	Розширювальний модуль VPM 15 D		865,00
0020165253	Комплект гидр.підк.кол-рів VFK VD		176,00
0020165255	Комплект гидр.з'єдн.кол-рів VFK VD		65,00
0020191817	Насосна група VDM 10		401,00
0020191788	Насосна група VDM 25 M		529,00
0020191814	Насосна група VDM 15 M		509,00
0020191813	Насосна група VDM 20 M		519,00
0020191820	Насосна група VDM 7		286,00
0020191818	Насосна група VDM 8 M		401,00
Теплові насоси повітря/вода aroTHERM split			
 0010021631	35/5 AS 230 B		4483,00
0010021632	55/5 AS 230 B		4658,00
0010021633	75/5 AS 230 B		4907,00
0010021634	105/5 AS 230 B		6188,00
0010021635	105/5 AS 400 B		6220,00
0010021636	125/5 AS 230 B		6757,00
0010021637	125/5 AS 400 B		6892,00
Системи вентиляції reCOVAIR			
 0010016049	150м²/год-90м²		2326,00
0010016050	150м²/год-90м²		2325,00
0010016046	260/4 260м²/год-190м²		2508,00
0010016354	260м²/год-190м²		3192,00
0010016045	360м²/год-290м²		2709,00
0010016355	360м²/год-290м²		3341,00

Артикул	Назва	Параметри	Ціна, EUR
Модульні теплові насоси flexoTHERM			
 0010016685	flexoTHERM exclusive VWF 57/4	400 B	7510,00
0010016709	flexoTHERM exclusive VWF 57/4	230 B	7392,00
0010016686	flexoTHERM exclusive VWF 87/4	400 B	7927,00
0010016710	flexoTHERM exclusive VWF 87/4	230 B	7812,00
0010016687	flexoTHERM exclusive VWF 177/4	400 B	8254,00
0010016711	flexoTHERM exclusive VWF 177/4	230 B	8091,00
0010016688	flexoTHERM exclusive VWF 157/4	400 B	9052,00
0010016689	flexoTHERM exclusive VWF 197/4	400 B	10222,00
Модульні теплові насоси flexoCOMPACT			
 0010016690	exclusive VWF 58/4	400 B	9188,00
0010016712	exclusive VWF 58/4	230 B	8997,00
0010016691	exclusive VWF 88/4	400 B	9606,00
0010016713	exclusive VWF 88/4	230 B	9415,00
Компактні теплові насоси reCOCOMPACT/versoTHERM			
 0020267674	reCOCOMPACT	3,5 кВт	10668,0
0020267675	versoTHERM	5,0 кВт	11179,0
0020267676	versoTHERM	7,0 кВт	11898,0
0010023003	versoTHERM	3,5 кВт	10648,0
0010023004	versoTHERM	5,0 кВт	11159,0
0010023005	versoTHERM	7,0 кВт	11547,0



Артикул	Назва	Параметри	Ціна, EUR
---------	-------	-----------	-----------

Котли настінні газові «Рись»



0010010833	24 LYNX	турбо	527,00
0010010837	24 BA LYNX	турбо	568,00
0010010835	28 LYNX	турбо	589,00

Котли настінні газові «Пантера»



0010015311	12 KTO (1 контур)	турбо	523,00
0010015312	25 KOV	атмо	523,00
0010015313	25 KTV	турбо	561,00
0010015314	30 KOV	атмо	561,00
0010015315	30 KTV	турбо	585,00
0010015316	35 KTV	турбо	756,00

Котли настінні газові «Гепард»



0010015308	23 MOV	атмо	578,00
0010015309	23 MTV	турбо	586,00

Артикул	Назва	Параметри	Ціна, EUR
---------	-------	-----------	-----------

Котли настінні електричні «Скат»



0010023646	6 K (3+3 кВт)	220/380 В	638,00
0010023647	9 K (3+6 кВт)	220/380 В	655,00
0010023648	12 K (6+6 кВт)	380 В	670,00
0010023649	14 K (7+7 кВт)	380 В	720,00
0010023650	18 K (6+6+6 кВт)	380 В	758,00
0010023651	21 K (7+7+7 кВт)	380 В	791,00
0010023652	24 K (6+6+6+6 кВт)	380 В	808,00
0010023653	28 K (7+7+7+7 кВт)	380 В	833,00

Котли чавунні газові «Ведмідь»



20PLOR15	20 PLO - 17 кВт	п'єзо розпал	935,00
30PLOR15	30 PLO - 26 кВт	п'єзо розпал	1 049,00
40PLOR15	40 PLO - 35 кВт	п'єзо розпал	1 292,00
50PLOR15	50 PLO - 44,5 кВт	п'єзо розпал	1 418,00
0010003788	60 PLO - 49,5 кВт	п'єзо розпал	1 533,00
0010005724	20 KLO M - 17 кВт	електро розпал	927,00
0010005725	30 KLO M - 26 кВт	електро розпал	1 037,00
0010005726	40 KLO M - 35 кВт	електро розпал	1 154,00
0010005727	50 KLO M - 44,5 кВт	електро розпал	1 267,00

Котли чавунні газові «Ведмідь»



0010005748	20 KLZ - 17 кВт	з бойлером	2 148,00
0010005749	30 KLZ - 26 кВт	з бойлером	2 228,00
0010005750	40 KLZ - 35 кВт	з бойлером	2 321,00
0010005751	50 KLZ - 44,5 кВт	з бойлером	2 505,00





Котли чавунні газові «Ведмідь» незалежні від електропостачання





20TLOR15	20 TLO - 18 кВт	20TLOR15	916,00
30TLOR15	30 TLO - 27 кВт	30TLOR15	1 059,00
40TLOR15	40 TLO - 35 кВт	40TLOR15	1 254,00
50TLOR15	50 TLO - 45 кВт	50TLOR15	1 385,00

Товарний асортимент представлений у прайсі не є повним. За консультацією щодо асортименту звертайтесь у відділ продажу.





Артикул	Назва	Параметри	Ціна, EUR
Котли настінні конденсаційні			
	0010020291 Lynx Condens 18/25 MKV	25,2 кВт	886,00
	0010020292 Lynx Condens 25/30 MKV	30к Вт	884,00
	0010020293 Lynx Condens 25 MKO	26,5 кВт	904,00
	0010020294 Lynx Condens 30 MKO	31,8 кВт	929,00
	0010026148 Puma Condens 18/24 MKV-AS/1	24 кВт	689,00
	0010026149 Puma Condens 24/28 MKV-AS/1	28 кВт	720,00
Стационарні конденсаційні газові котли «Ведмідь конденс»			
	0010013664 Bear Condens 18 KKS	19,1 кВт	1 966,00
	0010013665 Bear Condens 25 KKS	26,5 кВт	2 181,00
	0010013666 Bear Condens 35 KKS	37,5 кВт	2 396,00
	0010013667 Bear Condens 48 KKS	51,5 кВт	2 684,00
Котли чавунні газові з електророзпалюванням «Грізлі»			
	65KLOOR12 GRIZZLY 65 KLO	65 кВт	2 606,00
	85KLOOR12 GRIZZLY 85 KLO	88,5 кВт	2 971,00
	100KLOOR12 GRIZZLY 100 KLO	99 кВт	3 249,00
	130KLOOR12 GRIZZLY 130 KLO	130 кВт	4 049,00
	150KLOOR12 GRIZZLY 150 KLO	150 кВт	4 365,00
Котли сталеві "Бізон" для роботи з вентилятором пальником			
	0010003633 BISON NO 70	70 кВт	2 811,00
	0010003634 BISON NO 80	80 кВт	2 893,00
	0010003635 BISON NO 90	90 кВт	2 990,00
	0010003636 BISON NO 100	100 кВт	3 070,00
	0010003637 BISON NO 120	120 кВт	3 152,00
	0010003638 BISON NO 150	150 кВт	3 628,00
	0010003639 BISON NO 200	200 кВт	3 904,00
	0010003640 BISON NO 250	250 кВт	4 196,00
	0010003641 BISON NO 300	300 кВт	4 667,00
	0010003642 BISON NO 350	350 кВт	5 608,00
	0010003643 BISON NO 420	400 кВт	6 420,00
	0010003644 BISON NO 510	500 кВт	7 816,00
	0010003645 BISON NO 630	620 кВт	8 285,00
	0010003646 BISON NO 750	750 кВт	10 170,00
	0010003647 BISON NO 870	850 кВт	11 744,00
	0010003648 BISON NO 970	950 кВт	12 263,00

Артикул	Назва	Параметри	Ціна, EUR
Бойлери			
	0010015963 FE 120/6 BM		592,00
	0010015964 FE 150/6 BM		632,00
	0010015965 FE 200/6 BM		692,00
	0010023329 WE 150/2		618,00
	0010023337 WEL 100/2 ME		453,00
	0010023338 WEL 150/2 ME		525,00
Сонячні колектори HELIOPLAN SCV 1,9			
	0010015650 HELIOPLAN SCV 1,9		414,00
Аксесуари			
Регулятори й програматори PROTHERM			
	0020118083 Регулятор "Thermolink P"		90,00
	0020035406 Регулятор "Thermolink B"		66,00
	0020170571 Регулятор "EXACONTROL 7"		56,00
	0020159367 Регулятор "EXACONTROL"		37,00
Датчики зовнішньої температури			
4180	Датчик тиску температури для KLZ/KLOM/BTV/28 KTV		20,90
0020266793	Датчик зовн.температури для 24KOV/24 KTV з Termolink B,P		32,00
0020018051	Термостат для водонагрівачів		42,00
0010006491	Датчик температури водонагрівача KLOM, Скат		11,50
0020174087	Датчик температури водонагрівача Пантера, Рись конденс, Ведмідь конденс		11,50
0010027587	Гідрравлічне під'єднання до Аква Комплекту до електрокотлів		116,00
«Турбо» приставка до котлів			
	0020222240 PT 20 KLOM, KLZ - 20	Ø 80	194,00
	0020222241 PT 30 KLOM, KLZ - 30	Ø 80	201,00
	0020222242 PT 40 KLOM, KLZ - 40	Ø 80	209,00
	0020222243 PT 50 KLOM, KLZ - 50	Ø 80	219,00

Артикул	Назва	Параметри	Ціна, EUR
ДИМОХОДИ			
Елементи димоходу Ø 60/100 для конденсаційних котлів			
	0020219523	Комплект для горизонтального проходу крізь стіну	0,82 м. 34,50
	0020257007	Труба концентрична Ø 60/100	0,5 м. 16,50
	0020257008	Труба концентрична Ø 60/100	1,0 м. 26,00
	0020257445	Труба концентрична Ø 60/100	2,0 м. 39,00
	0020230604	Комплект вертикального проходу через дах	43,00
	0020257011	Вивід 90° з ревізією Ø 60/100	40,00
	0020257009	Вивід 90° Ø 60/100	18,50
	0020257010	Вивід 45° Ø 60/100	37,00
Трубопроводи 60/100 до неконденсаційних котлів PROTHERM GEPARD, PANTHER			
	0020199379	Комплект для горизонтального проходу з точкою відбору, 60/100 мм (турбо)	0,75м. 44,00
	0020199380	Комплект для горизонтального проходу з точкою відбору, 60/100 мм (турбо)	1 м. 51,00
	0020199396	Конц. труба 60/100 мм (турбо)	0,5 м. 19,50
	0020199397	Конц. труба 60/100 мм (турбо)	1,0 м. 26,00
	0020199398	Конц. труба 60/100 мм (турбо)	1,5 м. 44,00
	0020199399	Конц. труба 60/100 мм (турбо)	2,0 м. 66,00
	0020199402	Концентричний відвід Ø 60/100 (турбо)	27,00
Трубопроводи для котлів Lynx(Рись) та Jaguar варіанта турба			
	3003202754	Комплект коаксіальний для LYNX	24,50
	3003200381	Труба коаксіальна Ø 60/100мм	0,5м 16,00
	3003200382	Труба коаксіальна Ø 60/100мм	1,0м 32,00
	3003201476	Труба коаксіальна Ø 60/100мм	1,5м 105,00
	3003201477	Труба коаксіальна Ø 60/100мм	2,0м 125,00
	3003200383	Коліно Ø 60/100мм 90°	18,50
	3003200384	Коліно Ø 60/100мм з точкою відбору	45° 17,50

DEM RAD

DemirDöküm

Артикул	Назва	Параметри	Ціна, EUR
Двохкотурні котли Nepto			
	HKТ2-20	Nepto HKТ2-20	турбо/20 кВт 453,60
	HKТ2-24	Nepto HKТ2-24	турбо/24 кВт 460,95
Двохкотурні котли Atron			
	DA H-24	Atron H-24	турбо/24 кВт 472,50
	DA H-28	Atron H-28	турбо/28 кВт 570,15
Двохкотурні конденсаційні котли NITROMIX			
	P 24	NITROMIX P 24	конденс./24 кВт 850,50
	P 28	NITROMIX P 28	конденс./28 кВт 911,40
	P 35	NITROMIX P 35	конденс./35 кВт 1 029,00
Двохкотурні котли ADONIS			
	B-24	B-24	атмо/24 кВт 475,65

Товарний асортимент представлений у грайсі не є повним. За консультацією щодо асортименту звертайтесь у відділ продажу.



Артикул	Назва	Параметри	Ціна, EUR
---------	-------	-----------	-----------

Котли настінні газові двоконтурні з сенсорним дисплеєм Alteas X



3301670	24 FF NG + WiFi модуль	турбо	849,00
3301671	30 FF NG + WiFi модуль	турбо	879,00
3301672	35 FF NG + WiFi модуль	турбо	975,00

Котли настінні газові двоконтурні з сенсорним дисплеєм Genus X



3300851	24 FF NG	турбо	730,00
3300850	24 CF NG	атмо	783,00
3301674	30 FF NG	турбо	825,00
3300852	30 CF NG	атмо	770,00
3301675	35 FF NG	турбо	911,00

Котли настінні газові двоконтурні Clas XC



3300864	24 FF NG	турбо	550,00
3300866	24 CF NG	атмо	599,00
3301677	28 FF NG	турбо	652,00

Котли настінні газові двоконтурні Cares XC



3301682	24 FF NG	турбо	485,00
3300888	24 CF NG	атмо	485,00

Артикул	Назва	Параметри	Ціна, EUR
---------	-------	-----------	-----------

Котли конденсаційні газові GENUS



3301018	Genus One 24	турбо	1 150,00
3301019	Genus One 30	турбо	1 250,00
3301020	Genus One 35	турбо	1 310,00
3301113	Genus One Net 24	турбо	1 300,00
3301114	Genus One Net 30	турбо	1 420,00
3301115	Genus One Net 35	турбо	1 490,00
3301027	Genus One System 24	турбо	1 022,00
3301028	Genus One System 30	турбо	1 103,00
3301029	Genus One System 35	турбо	1 162,00
3581564	Genus Premium Evo HP45 KW EU	турбо	2 273,00
3581565	Genus Premium Evo HP65 KW EU	турбо	2 564,00
3581566	Genus Premium Evo HP85 KW	турбо	3 693,00
3581567	Genus Premium Evo HP100 KW	турбо	4 045,00



Котли конденсаційні настінні газові двоконтурні ALTEAS ONE NET



3301058	ALTEAS ONE NET 24	турбо	1 399,00
3301059	ALTEAS ONE NET 30	турбо	1 519,00
3301060	ALTEAS ONE NET 35	турбо	1 589,00

Котли конденсаційні настінні газові двоконтурні CARES PREMIUM



3300759	24 EU	турбо	790,00
3300760	30 EU	турбо	850,00

Котли конденсаційні Clas One



3301017	Clas One 24	турбо	900,00
3301036	Clas One 30	турбо	980,00
3301037	Clas One 35	турбо	1 030,00
3301039	Clas One System 24	турбо	830,00
3301040	Clas One System 30	турбо	900,00
3301041	Clas One System 35	турбо	945,00



Артикул	Назва	Параметри	Ціна
Димоходи з коліном			
 3318001	Ком-кт коаксіальний ш 60/100	750 мм	25,00 €
3318073	Ком-кт коаксіальний ш 60/100	1000 мм	57,00 €
3318439	Ком-кт коак-ний ш 80/125 45/65 KW	1000 мм	74,00 €

Артикул	Назва	Параметри	Ціна
Водонагрівачі газові проточні			
 3632047	FAST EVO ONT B 11 NG		6500,00 грн
3632048	FAST EVO ONT B 14 NG		7400,00 грн
3632311	FAST R ONM 10 NG RU		4220,00 грн



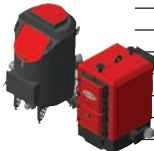

Артикул	Назва	Параметри	Ціна
Бойлер стаціонарний з можливістю підключення до настінних котлів ВСН			
 3070491	BCH CD1 120 ARI		595,00 €
3070492	BCH CD1 160 ARI		650,00 €
3070503	200ARI		699,00 €
3318334	Монт.ком-т для підклю.ВСН до котла		163,00 €
3078020	Підставка д/бойлера ВСН		27,00 €



Артикул	Назва	Параметри	Ціна
Бойлер з можливістю підключення до газових котлів та сонячних колекторів ВСН			
 3070257	BC1S 300		890,00 €
3070260	BC2S 300		990,00 €
3070258	BC1S 450		743,00 €
3070261	BC2S 450		1 469,00 €





Артикул	Назва	Параметри	Ціна, грн
Котли Altep BIO			
 Altep BIO 95	авто/95 кВт		228300,00
Altep BIO 150	авто/150 кВт		237600,00
Altep BIO 200	авто/200 кВт		271100,00
Altep BIO 250	авто/250 кВт		294100,00
Altep BIO 300	авто/300 кВт		326300,00
Altep BIO 400	авто/400 кВт		383900,00
Altep BIO 500	авто/500 кВт		416100,00
Altep BIO 600	авто/600 кВт		447400,00
Altep BIO 700	авто/700 кВт		493500,00
Altep BIO 800	авто/800 кВт		532700,00
Altep BIO1000	авто/1000 кВт		574200,00
Котли Altep Classic / Classic Plus			
 Altep Classic 10	10 кВт		21100,00
Altep Classic 12	12 кВт		22300,00
Altep Classic 16	16 кВт		24900,00
Altep Classic 20	20 кВт		28400,00
Altep Classic 24	24 кВт		31800,00
Altep Classic 30	30 кВт		34900,00
 Altep Classic Plus 10	PID/10 кВт		23200,00
Altep Classic Plus 12	PID/12 кВт		24400,00
Altep Classic Plus 16	PID/16 кВт		27000,00
Altep Classic Plus 20	PID/20 кВт		30500,00
Altep Classic Plus 24	PID/24 кВт		33900,00
Altep Classic Plus 30	PID/30 кВт		37000,00

Товарний асортимент представлений у грайскі не є повним. За консультацією щодо асортименту звертайтесь у відділ продажу.

Артикул	Назва	Параметри	Ціна, грн
Котли Alter Duo			
	Alter Duo 17	17 кВт	25000,00
	Alter Duo 25	25 кВт	32400,00
	Alter Duo 31	31 кВт	35600,00
	Alter Duo 38	38 кВт	40500,00
Котли Alter Duo Plus			
	Alter Duo Plus 15	15 кВт	27600,00
	Alter Duo Plus 17	17 кВт	27180,00
	Alter Duo Plus 19	19 кВт	32600,00
	Alter Duo Plus 25	25 кВт	35000,00
	Alter Duo Plus 31	31 кВт	38200,00
	Alter Duo Plus 38	38 кВт	43300,00
	Alter Duo Plus 50	50 кВт	55000,00
	Alter Duo Plus 62	62 кВт	61000,00
	Alter Duo Plus 75	75 кВт	77200,00
	Alter Duo Plus 95	95 кВт	98500,00
	Alter Duo Plus 120	120 кВт	110200,00
	Alter Duo Plus 150	150 кВт	125000,00
	Alter Duo Plus 200	200 кВт	169000,00
	Alter Duo Plus 250	250 кВт	204000,00
Котли Alter Duo Uni			
	Alter Duo Uni 15	15 кВт	27800,00
	Alter Duo Uni 21	21 кВт	32900,00
	Alter Duo Uni 27	27 кВт	36200,00
	Alter Duo Uni 33	33 кВт	39000,00
	Alter Duo Uni 40	40 кВт	42300,00
Котли Alter Duo Uni Pellet			
	Alter Duo Uni Pellet 15	15 кВт	76800,00
	Alter Duo Uni Pellet 21	21 кВт	79200,00
	Alter Duo Uni Pellet 27	27 кВт	86800,00
	Alter Duo Uni Pellet 33	33 кВт	89600,00
	Alter Duo Uni Pellet 40	40 кВт	98600,00
	Alter Duo Uni Pellet 50	50 кВт	120100,00

Артикул	Назва	Параметри	Ціна, грн
	Alter Duo Uni Pellet 62	62 кВт	128700,00
	Alter Duo Uni Pellet 75	75 кВт	165100,00
	Alter Duo Uni Pellet 95	95 кВт	195700,00
	Alter Duo Uni Pellet 120	120 кВт	233100,00
	Alter Duo Uni Pellet 150	150 кВт	248100,00
	Alter Duo Uni Pellet 200	200 кВт	314900,00
	Alter Duo Uni Pellet 250	250 кВт	370400,00
Котли Alter Duo Uni Pellet Plus			
	Alter Duo Uni Pellet Plus 15	15 кВт	78600,00
	Alter Duo Uni Pellet Plus 21	21 кВт	81000,00
	Alter Duo Uni Pellet Plus 27	27 кВт	88700,00
	Alter Duo Uni Pellet Plus 33	33 кВт	91500,00
	Alter Duo Uni Pellet Plus 40	40 кВт	100500,00
	Alter Duo Uni Pellet Plus 50	50 кВт	130200,00
	Alter Duo Uni Pellet Plus 62	62 кВт	139200,00
	Alter Duo Uni Pellet Plus 75	75 кВт	177000,00
	Alter Duo Uni Pellet Plus 95	95 кВт	207600,00
	Alter Duo Uni Pellet Plus 120	120 кВт	245000,00
	Alter Duo Uni Pellet Plus 150	150 кВт	260000,00
	Alter Duo Uni Pellet Plus 200	200 кВт	326800,00
	Alter Duo Uni Pellet Plus 250	250 кВт	382300,00
Котли Alter Duo Uni Plus			
	Alter Duo Uni Plus 15	15 кВт	30500,00
	Alter Duo Uni Plus 21	21 кВт	32900,00
	Alter Duo Uni Plus 27	27 кВт	36200,00
	Alter Duo Uni Plus 33	33 кВт	39000,00
	Alter Duo Uni Plus 40	40 кВт	42300,00
	Alter Duo Uni Plus 50	50 кВт	55100,00
	Alter Duo Uni Plus 62	62 кВт	58200,00
	Alter Duo Uni Plus 75	75 кВт	76000,00
	Alter Duo Uni Plus 95	95 кВт	93700,00
	Alter Duo Uni Plus 120	120 кВт	109200,00
	Alter Duo Uni Plus 150	150 кВт	124200,00
	Alter Duo Uni Plus 200	200 кВт	157900,00
	Alter Duo Uni Plus 250	250 кВт	187400,00

Артикул	Назва	Параметри	Ціна, грн
Котли Alter Max			
	Alter Max 95	95 кВт	111900,00
	Alter Max 150	150 кВт	155100,00
	Alter Max 200	200 кВт	165800,00
	Alter Max 250	250 кВт	213600,00
	Alter Max 300	300 кВт	236400,00
	Alter Max 400	400 кВт	268600,00
	Alter Max 500	500 кВт	313900,00
	Alter Max 600	600 кВт	396200,00
	Alter Max 700	700 кВт	441400,00
	Alter Max 800	800 кВт	506600,00
Котли Alter Trio			
	Alter Trio 80	80 кВт	89600,00
	Alter Trio 97	97 кВт	102500,00
	Alter Trio 125	125 кВт	142000,00
	Alter Trio 150	150 кВт	151800,00
	Alter Trio 200	200 кВт	191600,00
	Alter Trio 250	250 кВт	218900,00
	Alter Trio 300	300 кВт	276900,00
	Alter Trio 400	400 кВт	322500,00
	Alter Trio 500	500 кВт	390000,00
Котли Alter Trio Uni Plus			
	Alter Trio Uni Plus 14	14 кВт	32200,00
	Alter Trio Uni Plus 20	20 кВт	33700,00
	Alter Trio Uni Plus 30	30 кВт	40900,00
	Alter Trio Uni Plus 40	40 кВт	50500,00
	Alter Trio Uni Plus 50	50 кВт	57800,00
	Alter Trio Uni Plus 65	65 кВт	68300,00
	Alter Trio Uni Plus 80	80 кВт	83700,00
	Alter Trio Uni Plus 97	97 кВт	98800,00
	Alter Trio Uni Plus 150	150 кВт	126800,00
	Alter Trio Uni Plus 200	200 кВт	161600,00
	Alter Trio Uni Plus 300	300 кВт	220700,00
	Alter Trio Uni Plus 400	400 кВт	284800,00



Артикул	Назва	Параметри	Ціна, грн	
Котли твердопаливні Paskal				
	PL000015	Котел твердопаливний Paskal	15 кВт	21 624,00
	PL000020	Котел твердопаливний Paskal	20 кВт	23 154,00
	PL000025	Котел твердопаливний Paskal	25 кВт	25 602,00
	PL000035	Котел твердопаливний Paskal	35 кВт	29 988,00
	PL000050	Котел твердопаливний Paskal	50 кВт	47 736,00
	PL000075	Котел твердопаливний Paskal	75 кВт	64 566,00



Артикул	Назва	Параметри	Ціна, грн	
Котли твердопаливні Sunnytherm				
		Котел твердопаливний Sunnytherm	12 кВт	21 600,00
		Котел твердопаливний Sunnytherm	16 кВт	23 920,00
		Котел твердопаливний Sunnytherm	20 кВт	25 440,00
		Котел твердопаливний Sunnytherm	26 кВт	26 880,00



Артикул	Назва	Параметри	Ціна, EUR
Котли електричні ARTi			
ARTIES3EL	Котел ARTI ES-3 кВт		106,00
ARTIES45EL	Котел ARTI ES-4.5 кВт		114,00
ARTIES6EL	Котел ARTI ES-6 кВт		137,00
ARTIES7.5EL	Котел ARTI ES-7.5 кВт		146,00
ARTIES9EL	Котел ARTI ES-9 кВт		148,00
ARTIES12EL	Котел ARTI ES-12 кВт		167,00



Артикул	Назва	Параметри	Ціна, грн
Колонки газові Атем			
ВПГ-16	ВПГ-16		3557,00
ВПГ-20Т	ВПГ-20Т		5486,00







Котли Атем «Житомир-10» (котел+колонка)			
	КС-Г-007 СН		10487,00
	КС-Г-010 СН		9694,00
	КС-Г-012 СН		10247,00
	КС-Г-015 СН		11096,00
	КС-Г-020 СН		12719,00



Котли Атем «Житомир-3» електро-газові			
	КС-Г-010СН/КЕ/4,5		14048,00
	КС-Г-012СН/КЕ/4,5		14048,00
	КС-ГВ-010СН/КЕ/4,5		15435,00
	КС-ГВ-012СН/КЕ/4,5		15435,00



Котли Атем «Житомир-Турбо»			
	КС-Г-010 СН + труба		9775,00
	КС-Г-012 СН + труба		9773,00
	КС-Г-016 СН + труба		9823,00
	КС-Г-020 СН + труба		10152,00
	КС-Г-025 СН + труба		11790,00
	КС-Г-030 СН + труба		13723,00
	КС-Г-040 СН + труба		21978,00
	КС-ГВ-010 СН + труба		10542,00
	КС-ГВ-012 СН + труба		10564,00
	КС-ГВ-016 СН + труба		10734,00
	КС-ГВ-020 СН + труба		11550,00
	КС-ГВ-025 СН + труба		13283,00
	КС-ГВ-030 СН + труба		15528,00
	КС-ГВ-040 СН + труба		23904,00

Артикул	Назва	Параметри	Ціна, грн	
Котли напольні димохідні газові Атем «Житомир-3»				
	КС-Г-007СН (верх.)		8672,00	
	КС-Г-007СН (гор.)		7638,00	
	КС-Г-010 СН (верх.)		9694,00	
	КС-Г-010 СН (гор.)		8594,00	
	КС-Г-012 СН (верх.)		10247,00	
	КС-Г-012 СН (гор.)		9141,00	
	КС-Г-015 СН (верх.)		11096,00	
	КС-Г-015 СН (гор.)		9908,00	
	КС-Г-020 СН (верх.)		12719,00	
	КС-Г-020 СН (гор.)		11088,00	
	КС-Г-025 СН (верх.)		14427,00	
	КС-Г-025 СН (гор.)		12778,00	
	КС-Г-030 СН (верх.)		16926,00	
	КС-Г-045 СН		24114,00	
	КС-Г-060 СН		30579,00	
	КС-Г-080 СН		46741,00	
	КС-ГВ-007СН		10487,00	
	КС-ГВ-010 СН (верх.)		10587,00	
	КС-ГВ-010 СН (гор.)		10587,00	
	КС-ГВ-012 СН (верх.)		10978,00	
	КС-ГВ-015 СН (верх.)		12015,00	
	КС-ГВ-020 СН (гор.)		14114,00	
	КС-ГВ-025 СН		15944,00	
	КС-ГВ-030 СН		18878,00	
	КС-ГВ-045 СН		26244,00	
	КС-ГВ-060 СН		35649,00	
	КС-ГВ-080 СН		49380,00	
	Котли паропетні газові Атем «Житомир-М»			
		АОГВ-5СН	АОГВ-5СН	6723,00
		АОГВ-7СН	АОГВ-7СН	8321,00
АОГВ-10СН		АОГВ-10СН	9586,00	
АОГВ-12СН		АОГВ-12СН	10100,00	
АОГВ-15СН		АОГВ-15СН	10745,00	
		АДГВ-10СН	10697,00	
		АДГВ-12СН	11284,00	
		АДГВ-15СН	11852,00	
		АДГВ-7СН	9487,00	

Артикул	Назва	Параметри	Ціна, грн
Котли паропетні газові Атем «Житомир-М» двотрубні			
	АОГВ-7Н	АОГВ-7Н	6177,00
	АОГВ-10Н	АОГВ-10Н	7103,00
	АОГВ-12Н	АОГВ-12Н	7487,00
	АОГВ-15Н	АОГВ-15Н	7971,00
		АОГВ-18Н	8331,00
		АДГВ-7Н	7037,00
		АДГВ-10Н	7934,00
		АДГВ-12Н	8373,00
		АДГВ-15Н	8797,00
		АДГВ-18Н	9247,00
Конвектори газові Атем «Житомир-5»			
	КНС-2	КНС-2	4967,00
	КНС-3	КНС-3	5259,00
	КНС-4	КНС-4	5727,00
	КНС-6	КНС-6	6269,00

Товарний асортимент представлений у прайсі не є повним. За консультацією щодо асортименту звертайтесь у відділ продажу.



ТЕРМОJET





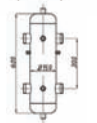
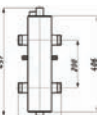
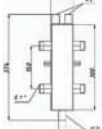

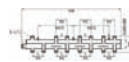
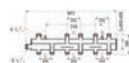

Товарний асортимент представлений у праці не є повним. За консультацією щодо асортименту звертайтесь у відділ продажу.







Артикул	Назва	Параметри	Ціна, грн
Гідравлічний урівнювач (гідрострілка) в кожусі з комплектом кріплень			
ГС - 26.100-02 (СК-26.02)	V _{max} =0,2 м/сек (6,35м ³ /год), патрубки для датчика, повітровідвідника та зливу 1/2, патрубки входу і виходу 1/4" зовн.	ΔT=10°C - 60 кВт, ΔT=15°C - 90 кВт, ΔT=20°C - 120 кВт	3900,00
ГС - 27.120 (СК-27.01)	V _{max} =0,2м/сек (9,26м ³ /год), патрубки для датчика, повітровідвідника та зливу 1/2, патрубки входу і виходу 1/2" зовн.	ΔT=10°C - 92к Вт, ΔT=15°C - 138к Вт, ΔT=20°C - 184к Вт	4 250,00
Гідравлічний урівнювач (гідрострілка)			
ГС - 25.100 (СК-25 - 01)	V _{max} =0,2м/сек (5,35м ³ /год), патрубки для датчика, повітровідвідника та зливу 1/2, патрубки входу і виходу 1" зовн.	ΔT=10°C - 33 кВт, ΔT=15°C - 50 кВт, ΔT=20°C - 66 кВт	2550,00
ГС - 26.100 (СК-26 - 01)	V _{max} =0,2м/сек (6,35м ³ /год), патрубки для датчика, повітровідвідника та зливу 1/2, патрубки входу і виходу 1/4" зовн.	ΔT=10°C - 60 кВт, ΔT=15°C - 90 кВт, ΔT=20°C - 120 кВт	2880,00
ГС - 27.120 (СК-27 - 01)	V _{max} =0,2м/сек (9,26м ³ /год), патрубки для датчика, повітровідвідника та зливу 1/2, патрубки входу і виходу 1/2" зовн.	ΔT=10°C - 92 кВт, ΔT=15°C - 138 кВт, ΔT=20°C - 184 кВт	3280,00
ГС-28.159 (СК-28.01)	V _{max} =14,3 м ³ /год; патрубки для датчика, повітровідвідника та зливу 1/2, патрубки входу і виходу 2" зовн.	ΔT=10°C - 150 кВт ΔT=20°C - 250 кВт	6850,00



Артикул	Назва	Параметри	Ціна, грн
Колектор сталевий в кожусі з комплектом кріплень виходи вверх			
K22В.125.(200) (СК-212.125)	2 виходи 1" зовн. верхніх, 1 вихід 1/4" зовн.боковий, котловий вхід 1/4" зовн. вих.зливу потривідвідника S ^{***} вн.	ΔT=10°C - 140 кВт, ΔT=20°C - 280 кВт	5440,00
K42В.125 (200) (СК-412)	4 виходи 1" зовн. верхніх, 1 вихід 1/4" зовн.боковий, котловий вхід 1/4" зовн. виходи зливу потривідвід-ка S ^{***} вн.	ΔT=10°C - 140 кВт, ΔT=20°C - 280 кВт	7680,00
Колектор сталевий в кожусі з комплектом кріплень виходи вверх			
K52В.125.(200) (СК-512)	5 виходів 1" зовн. верхніх, 1 вихід 1/4" зовн.боковий, котловий вхід 1/4" зовн. виходи зливу потривід-ка S ^{***} вн.	ΔT=10°C - 140 кВт, ΔT=20°C - 280 кВт	9990,00
Колектор сталевий однобалковий в кожусі з комплектом кріплень виходи вверх			
K21В.125.(120) (СК-211.125)	Підключ.до колектора 1" внутр., до контура опалення 1" зовн., зворотня лінія прав., подача лів. Витрата макс.5,7м ³ /год	ΔT=10°C - 30 кВт, ΔT=15°C - 50 кВт, ΔT=20°C - 56 кВт	4370,00
K31В.125 (СК-392)	Підключення котла 1/4" ЗР, під- ключення контура опалення 1" ЗР. G _{max} = 7,2 м ³ /год.	ΔT=10°C - 72 кВт ΔT=20°C - 145 кВт	5 080,00
K41В.125 (СК-492)	Підключення котла 1/4" ЗР, під- ключення контура опалення 1" ЗР. G _{max} = 7,2 м ³ /год.	ΔT=10°C - 72 кВт ΔT=20°C - 145 кВт	5 850,00
Колектор сталевий в кожусі з комплектом кріплень виходи вниз			
K42Н.125.(200) (СК-442.125)	4 виходи 1" зовн. нижніх, 1 вихід 1/4" зовн.боковий, котловий вхід 1/4" зовн. виходи зливу потривід-ка S ^{***} вн. «	ΔT=10°C - 140 кВт, ΔT=20°C - 280 кВт	7 680,00
K52Н.125.(200) (СК-542.125)	5 виходи 1" зовн. нижніх, 1 вихід 1/4" зовн.боковий, котловий вхід 1/4" зовн. виходи зливу потривід-ка S ^{***} вн.	ΔT=10°C - 140 кВт, ΔT=20°C - 280 кВт	9 990,00

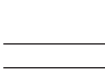

Артикул	Назва	Параметри	Ціна, грн
Коллектор сталеий з гідрострілкою в ізоляції з кріпленням			
 KГС22В.125. (200) (СК-222.125)	2 виходи 1" зовн. верхніх, 1 вихід 1¼" зовн.боковий, котловий вхід 1¼" зовн. виходи зливу потрівід-ка ½" вн.	ΔT=10°С - 60 кВт, ΔT=20°С - 95 кВт	7 150,00
 KГС22Н.125. (200) (СК-232.125)	2 виходи 1" зовн. нижніх, 1 вихід 1¼" зовн.боковий, котловий вхід 1¼" зовн. виходи зливу потрівід-ка ½" вн.	ΔT=10°С - 60 кВт, ΔT=20°С - 95 кВт	7 150,00
 KГС32Н.125. (200) (СК-332.125)	3 виходи 1" зовн. нижніх, 1 вихід 1¼" зовн.боковий, котловий вхід 1¼" зовн. виходи зливу потрівід-ка ½" вн.	ΔT=10°С - 60 кВт, ΔT=20°С - 95 кВт	8 070,00
Коллектор сталеий з гідрострілкою в ізоляції з кріпленням			
 KГС42ВН.125. (200) (СК-282)	Підключення котла 1¼" ЗР, під- ключення контура опалення 1" ЗР, кількість виходів 4 + 1	ΔT=10°С - 60 кВт, ΔT=20°С - 95 кВт	7 830,00
 KГС42Н.125.(200) (СК-282)	Підключення котла 1¼" ЗР, підключен- ня контура опалення 1" ЗР, кількість виходів 4 + 1, Gmax=6,35 м³/час	ΔT=10°С - 60 кВт, ΔT=20°С - 95 кВт	10 050,00
 KГС52Н.125. (200) (СК-532.125)	5 виходи 1" зовн. нижніх, 1 вихід 1¼" зовн.боковий, котловий вхід 1¼" зовн. виходи зливу потрівід-ка ½" вн.	ΔT=10°С - 60 кВт, ΔT=20°С - 95 кВт	12 290,00
Коллектор сталеий з комплектом кріплень виходи вверху			
 K22В.125. (200) (СК-212.125)	2 виходи 1" зовн. верхніх, 1 вихід 1¼" зовн.боковий, котловий вхід 1¼" зовн. виходи зливу потрівід-ка ½" вн.	ΔT=10°С - 140 кВт, ΔT=20°С - 280 кВт	3 320,00
 K32В.125. (200) (СК-312.125)	3 виходи 1" зовн. верхніх, 1 вихід 1¼" зовн.боковий, котловий вхід 1¼" зовн., виходи зливу потрівід-ка ½" вн.	ΔT=10°С - 140 кВт, ΔT=20°С - 280 кВт	3 980,00
 K42В.125. (200) (СК-412.125)	4 виходи 1" зовн. верхніх, 1 вихід 1¼" зовн.боковий, котловий вхід 1¼" зовн. виходи зливу потрівід-ка ½" вн.	ΔT=10°С - 140 кВт, ΔT=20°С - 280 кВт	4 830,00

Артикул	Назва	Параметри	Ціна, грн
 K52В.125. (200) (СК-512.125)	5 виходи 1" зовн. верхніх, 1 вихід 1¼" зовн.боковий, котловий вхід 1¼" зовн. виходи зливу потрівід-ка ½" вн.	ΔT=10°С - 140 кВт, ΔT=20°С - 280 кВт	6 210,00
Коллектор сталеий з комплектом кріплень виходи вниз			
 K22Н.125. (200) (СК-242.125)	2 виходи 1" зовн. нижніх, 1 вихід 1¼" зовн.боковий, котловий вхід 1¼" зовн. виходи зливу потрівід-ка ½" вн.	ΔT=10°С - 140 кВт, ΔT=20°С - 280 кВт	3 320,00
 K32Н.125. (200) (СК-342.125)	3 виходи 1" зовн. нижніх, 1 вихід 1¼" зовн.боковий, котловий вхід 1¼" зовн., виходи зливу потрівід-ка ½" вн.	ΔT=10°С - 140 кВт, ΔT=20°С - 280 кВт	3 980,00
Коллектор сталеий з комплектом кріплень виходи вниз			
 K42Н.125. (200) (СК-442.125)	4 виходи 1" зовн. нижніх, 1 вихід 1¼" зовн.боковий, котловий вхід 1¼" зовн. виходи зливу потрівід-ка ½" вн.	ΔT=10°С - 140 кВт, ΔT=20°С - 280 кВт	4 830,00
 K52Н.125. (200) (СК-542.125)	5 виходи 1" зовн. нижніх, 1 вихід 1¼" зовн.боковий, котловий вхід 1¼" зовн. виходи зливу потрівід-ка ½" вн.	ΔT=10°С - 140 кВт, ΔT=20°С - 280 кВт	6 210,00
Коллектор сталеий + гідрострілка СК 26 виходи вверху з комплектом кріплень			
 KГС22В.125. (200) (СК-222.125)	2 виходи 1" зовн. верхніх, 1 вихід 1¼" зовн.боковий, котловий вхід 1¼" зовн. виходи зливу потрівід-ка ½" вн.	ΔT=10°С - 140 кВт, ΔT=20°С - 280 кВт	4 440,00
 KГС32В.125. (200) (СК-322.125)	3 виходи 1" зовн. верхніх, 1 вихід 1¼" зовн.боковий, котловий вхід 1¼" зовн. виходи зливу потрівід-ка ½" вн.	ΔT=10°С - 140 кВт, ΔT=20°С - 280 кВт	4 980,00

OLÉ-PRO

Артикул	Назва	Параметри	Ціна, EUR
Насосні групи без змішувача			
OTH-0-25-00-130	OTH-130	DN25-130	125,00
OTH-0-25-00	OTH-180	DN25-130	125,00
OTH-0-32-00	OTH	DN32-180 110°C;6 бар	199,00



Артикул	Назва	Параметри	Ціна, EUR
Насосні групи з змішувачем (3-х ходовим клапаном та сервоприводом, без насоса)			
OTM-0-25-00-10-130	OTM-130	DN25-130	230,00
OTM-	OTM-180	DN25-130	345,00
WP-25-06-10-130			
OTM-0-32-00-10	OTM	DN32-180 110°C;6 бар	352,00



Компактні колектори з горизонтальним гідравлічним розділювачем до 58кВт

OKC-KP-2-2-HP-i	OKC-KP (2 підкл.)	6 бар, 110°C, ΔT=20°C, 58 кВт	199,00
OKC-KP-2-3-HP-i	OKC-KP (3 підкл.)	6 бар, 110°C, ΔT=20°C, 58 кВт	230,00
OKC-KP-2-4-HP-i	OKC-KP (4 підкл.)	6 бар, 110°C, ΔT=20°C, 58 кВт	251,00
OKC-KP-2-6-HP-i	OKC-KP (6 підкл.)	6 бар, 110°C, ΔT=20°C, 58 кВт	305,00

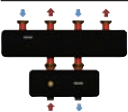

Компактні колектора "Серія К" серія 3 до 67кВт

OKC-K-3-2-HP-i	OKC-K (2 підкл.)	6 бар, 110°C, ΔT=20°C, 67 кВт	114,00
OKC-K-3-3-HP-i	OKC-K (3 підкл.)	6 бар, 110°C, ΔT=20°C, 67 кВт	141,00
OKC-K-3-5-HP-i	OKC-K (5 підкл.)	6 бар, 110°C, ΔT=20°C, 67 кВт	165,00
OKC-K-3-7-HP-i	OKC-K (7 підкл.)	6 бар, 110°C, ΔT=20°C, 67 кВт	227,00
OKK-3-i	комплект кріплення OKK-3		10,00

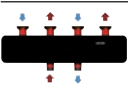

Артикул	Назва	Параметри	Ціна, EUR
Компактні колектори "Серія К" 6 серія до 135 кВт			
OKC-K-6-2-HP-i	OKC-K (2 підкл.)	6 бар, 110°C, ΔT=20°C, 135 кВт	156,00
OKC-K-6-3-HP-i	OKC-K (3 підкл.)	6 бар, 110°C, ΔT=20°C, 135 кВт	199,00
OKC-K-6-3-KHP-i	OKC-K (3 підкл.)	6 бар, 110°C, ΔT=20°C, 135 кВт	165,00
OKC-K-6-5-HP-i	OKC-K (5 підкл.)	6 бар, 110°C, ΔT=20°C, 135 кВт	214,00
OKC-K-6-7-HP-i	OKC-K (7 підкл.)	6 бар, 110°C, ΔT=20°C, 135 кВт	278,00
OKK-6-i	комплект кріплення OKK-6		15,80





Артикул	Назва	Параметри	Ціна, EUR
Компактні колектори "Серія К" 9 серія до 202 кВт			
OKC-K-9-2-HP-i	OKC-K (2 підкл.)	6 бар, 110°C, ΔT=20°C, 202 кВт	198,00
OKC-K-9-3-HP-i	OKC-K (3 підкл.)	6 бар, 110°C, ΔT=20°C, 202 кВт	243,00
OKC-K-9-3-K-HP-i	OKC-K (3 підкл.)	6 бар, 110°C, ΔT=20°C, 202 кВт	209,00
OKC-K-9-5-HP-i	OKC-K (5 підкл.)	6 бар, 110°C, ΔT=20°C, 202 кВт	258,00
OKC-K-9-7-HP-i	OKC-K (7 підкл.)	6 бар, 110°C, ΔT=20°C, 202 кВт	335,00
OKK-9-i	комплект кріплення OKK-9		15,80

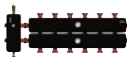

Колектори з вертикальним гідравлічним розділювачем "Серія PP" до 135кВт

OKC-PP-2-2-K-HP-i	OKC-PP (2 підкл.)	PN6 110°C, ΔT=20°C, 58 кВт	210,00
OKC-PP-6-2-K-HP-i	OKC-PP (2 підкл.)	PN6 110°C, ΔT=20°C, 135 кВт	260,00
OKC-PP-2-2-B-HP-i	OKC-PP (2 підкл.)	PN6 110°C, ΔT=20°C, 58 кВт	265,00
OKC-PP-6-2-B-HP-i	OKC-PP (2 підкл.)	PN6 110°C, ΔT=20°C, 135 кВт	315,00
OKC-PP-2-3-KH-HP-i	OKC-PP (3 підкл.)	PN6 110°C, ΔT=20°C, 58 кВт	220,00
OKC-PP-6-3-KH-HP-i	OKC-PP (3 підкл.)	PN6 110°C, ΔT=20°C, 135 кВт	270,00
OKC-PP-2-3-VH-HP-i	OKC-PP (3 підкл.)	PN6 110°C, ΔT=20°C, 58 кВт	275,00
OKC-PP-6-3-VH-HP-i	OKC-PP (3 підкл.)	PN6 110°C, ΔT=20°C, 135 кВт	325,00
OKC-PP-2-3-B-HP-i	OKC-PP (3 підкл.)	PN6 110°C, ΔT=20°C, 58 кВт	330,00
OKC-PP-6-3-B-HP-i	OKC-PP (3 підкл.)	PN6 110°C, ΔT=20°C, 135 кВт	380,00
OKC-PP-2-4-K-HP-i	OKC-PP (4 підкл.)	PN6 110°C, ΔT=20°C, 58 кВт	290,00
OKC-PP-6-4-K-HP-i	OKC-PP (4 підкл.)	PN6 110°C, ΔT=20°C, 135 кВт	340,00
OKC-PP-2-4-VH-HP-i	OKC-PP (4 підкл.)	PN6 110°C, ΔT=20°C, 58 кВт	345,00
OKC-PP-6-4-VH-HP-i	OKC-PP (4 підкл.)	PN6 110°C, ΔT=20°C, 135 кВт	395,00

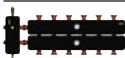





Артикул	Назва	Параметри	Ціна, EUR
	OKC-PP-2-5-KH-HP-i OKC-PP (5 підкл.)	PN6 110°C, ΔT=20°C, 58 кВт	305,00
	OKC-PP-6-5-KH-HP-i OKC-PP (5 підкл.)	PN6 110°C, ΔT=20°C, 135 кВт	355,00
	OKK-PP-i комплект кріплення OKK-PP-i		15,80

Колектори "Серія Р" до 135кВт

	OKC-P-6-2-K-HP-i OKC-P (2 підкл.)	6 бар, 110°C, ΔT=20°C, 135 кВт	135,00
	OKC-P-6-2-B-HP-i OKC-P (2 підкл.)	6 бар, 110°C, ΔT=20°C, 135 кВт	190,00
	OKC-P-6-3-KH-HP-i OKC-P (3 підкл.)	6 бар, 110°C, ΔT=20°C, 135 кВт	145,00
	OKC-P-6-3-BH-HP-i OKC-P (3 підкл.)	6 бар, 110°C, ΔT=20°C, 135 кВт	200,00
	OKC-P-6-3-B-HP-i OKC-P (3 підкл.)	6 бар, 110°C, ΔT=20°C, 135 кВт	255,00
	OKC-P-6-4-K-HP-i OKC-P (4 підкл.)	6 бар, 110°C, ΔT=20°C, 135 кВт	215,00
	OKC-P-6-4-BH-HP-i OKC-P (4 підкл.)	6 бар, 110°C, ΔT=20°C, 135 кВт	270,00
	OKC-P-6-5-KH-HP-i OKC-P (5 підкл.)	6 бар, 110°C, ΔT=20°C, 135 кВт	230,00
	OKC-P-6-6-K-HP-i OKC-P (6 підкл.)	6 бар, 110°C, ΔT=20°C, 135 кВт	295,00
	OKC-P-6-7-KH-HP-i OKC-P (7 підкл.)	6 бар, 110°C, ΔT=20°C, 135 кВт	305,00
	OKK-PP-i комплект кріплення OKK-PP-i		21,80

Гідравлічні розділювачі "Серія Р"

	OGC-P-2-HP-i OGC-P-2	6 бар, 110°C, ΔT=20°C, 58 кВт	90,00
	OGC-P-3-HP-i OGC-P-3	6 бар, 110°C, ΔT=20°C, 67 кВт	79,00
	OGC-P-Н-НГ-i	6 бар, 110°C, ΔT=20°C, 58 кВт	82,00

Артикул	Назва	Параметри	Ціна, EUR
	OKP-2-i комплект кріплення до OGC-2-KP		10,00
	OKP-3-i комплект кріплення до OGC-3-KP		10,00
	OGC-P-6-HP-i OGC-B-6	6 бар, 110°C, ΔT=20°C, 135 кВт	147,00
	OGC-P-9-HP-i OGC-P-9	6 бар, 110°C, ΔT=20°C, 202 кВт	173,00
	OGC-P-13-HP-i OGC-P-13	6 бар, 110°C, ΔT=20°C, 293 кВт	199,00
	OKP-6-i кріплення до OGC-P-6		15,80
	OKP-9-i кріплення до OGC-P-9		15,80
	OKP-13-i кріплення до OGC-P-13		15,80

Товарний асортимент представлений у грайсі не є повним. За консультацією щодо асортименту звертайтесь у відділ продажу.

Допоміжні матеріали для твердопаливних котлів

Артикул	Назва	Параметри	Ціна
Регулятор тяги			
8484	RT4 Regulus	30-90°C	18,40 €
529050	Caleffi	¾", 3P, 30-90°C	33,81 €

Клапан температурного захисту: - скидувачий			
0232120	STS 20 WATTS	¾", l=1300; до 96 кВт	78,21 €
543513	Caleffi	¾", l=1300	85,56 €
	JBV-1 Regulus	¾"	54,40 €
	BVTS Regulus	95°C	56,00 €

- скидувачий з підживленням			
544400	Caleffi	½", l=1300	179,18 €
	DBV 1-02 ¾" Regulus	¾"	116,00 €

Змішувачі клапани підвищення температури зворотньої лінії			
1 7766 13	Terpolmix(з перекриттям байпасу)HERZ	1", т.з.л. 55-63°C	2436,02 грн
1 7766 14	Terpolmix(з перекриттям байпасу)HERZ	1½", т.з.л. 55-63°C	2498,07 грн
11348	TSV Regulus	1", т.з.л. 55°C	за запитом
11281	TSV Regulus	1½", т.з.л. 55°C	49,60 €
12975	TSV Regulus	1½", т.з.л. 55°C	109,44 €
12978	TSV Regulus	2", т.з.л. 55°C	136,00 €

Артикул	Назва	Параметри	Ціна
51020200	VTC 511 Esbe	1"	90,42 €
51020700	VTC 511 Esbe	1½"	91,44 €
5122000	VTC 511 Esbe	1½"	130,00 €
11120053	Laddomat	11-200; 53°C	58,88 €
11110053	Laddomat	11-30; 53°C	58,88 €

Термічні вузли підмішування			
11200457	Laddomat 21-60 (до 60кВт)	DN32; 63°C	304,00 €
55001200	LTC 141 Esbe	1 1/4"; 65°C	296,00 €
55003200	LTC 171 Esbe	2"; 60°C	за запитом

Клапан зворотній поплавковий для опалення			
	AquaWord 40		11,20 \$
	AquaWord 50		13,09 \$

Витратні матеріали: - шнури ущільнюючі			
ECZ10	Europolit ECZ 10*10 (квадрат)	керам.; 1200 °C	за запитом
ECZ12	Europolit ECZ 12*12 (квадрат)	керам.; 1200 °C	за запитом
ECZ15	Europolit ECZ 15*15 (квадрат)	керам.; 1200 °C	1,84 €
ECZ10	Europolit ECZ Ш10 (круг)	керам.; 1200 °C	за запитом
ECZ12	Europolit ECZ Ш12 (круг)	керам.; 1200 °C	1,28 €
ECZ15	Europolit ECZ Ш15 (круг)	керам.; 1200 °C	за запитом



832691	ГЕВ джгут зі скловолоконна 11мм/5м	500 °C	14,59 €
832791	ГЕВ джгут зі скловолоконна 13мм/5м	501 °C	17,84 €





Артикул	Назва	Параметри	Ціна
- засоби для чистки			
72964U	Щітка для котла Ø 40 мм		2,00 €
72965U	Щітка для котла Ø 50 мм		1,54 €
72966U	Щітка для котла Ø 60 мм		2,24 €
72967U	Щітка для котла Ø 70 мм		2,35 €
72968U	Щітка для котла Ø 80 мм		2,48 €
72969U	Щітка для котла Ø 90 мм		1,98 €
72970U	Щітка для котла Ø 100 мм		2,11 €
72950U	Щітка для димоходу Ø 150 мм		за запитом
72951U	Щітка для димоходу Ø 175 мм		за запитом
72952U	Щітка для димоходу Ø 200 мм		за запитом
72958U	Шомпол L-800 мм		за запитом
72960U	Шомпол L-1000 мм		за запитом
- клеї для шнурів			
125233	Collafeu; GEB	50 г	4,51 €
125238	Collafeu; GEB	50 г/блістер	4,51 €
125252	Collafeu; GEB	310 г	8,53 €
- очищувачі від сажі			
821505	Propfeu Poudre de Ramonage; GEB	900 г	8,16 €



Артикул	Назва	Параметри	Ціна
821609	GEB (гранули)	1,5 кг	за запитом
	Spalsadz очищувач від сажі (пакет)	1 кг	2,57 €
	Spalsadz очищувач від сажі (банка)	1 кг	4,96 €
	СВОД очищувач вид сажі	1 кг	119,00 грн





Товарний асортимент представлений у прайсі не є повним. За консультацією щодо асортименту звертайтесь у відділ продажу.



Артикул	Назва	Параметри	Ціна, грн
Труба з нержавіючої сталі 0,5м*0,5мм			
	Ø 150		183,00
	Ø 160		194,00
	Ø 180		219,00
	Ø 200		242,00
	Ø 220		313,00
	Ø 230		327,00
Ø 250		380,00	
Труба з нержавіючої сталі 1м*0,5мм			
	Ø 130		301,00
	Ø 150		347,00
	Ø 160		369,00
	Ø 180		417,00
	Ø 200		462,00
	Ø 220		647,00
	Ø 230		675,00
	Ø 250		785,00
Ø 300		1 133,00	
Труба з нержавіючої сталі 1м*0,8мм			
	Ø 150		554,00
	Ø 160		591,00
	Ø 180		664,00
	Ø 200		737,00
	Ø 220		1 034,00
	Ø 230		1 081,00
	Ø 250		1 258,00
Ø 300		1 596,00	

Артикул	Назва	Параметри	Ціна, грн
Труба з нержавіючої сталі з термоізоляцією оцинкована 0,5м*0,5мм			
	Ø 150/220		417,00
	Ø 160/220		423,00
	Ø 180/250		490,00
	Ø 200/260		517,00
	Ø 220/280		695,00
	Ø 230/300		745,00
	Ø 250/320		962,00
Ø 300/360		1 234,00	
Труба з нержавіючої сталі з термоізоляцією оцинкована 1,0м*0,5мм			
	Ø 150/220		694,00
	Ø 160/200		699,00
	Ø 180/250		815,00
	Ø 200/260		856,00
	Ø 220/280		1 090,00
	Ø 230/300		1 179,00
	Ø 250/320		1 546,00
	Ø 300/360		1 942,00
Труба з нержавіючої сталі з термоізоляцією 0,5м*0,5мм			
	Ø 150/220		614,00
	Ø 160/220		620,00
	Ø 180/250		712,00
	Ø 200/260		750,00
	Ø 220/280		1 024,00
	Ø 230/300		1 035,00
	Ø 250/320		1 299,00
	Ø 300/360		1 618,00
Труба з нержавіючої сталі з термоізоляцією 1,0м*0,5мм			
	Ø 150/220		999,00
	Ø 160/220		1 004,00
	Ø 180/250		1 160,00
	Ø 200/260		1 216,00
	Ø 220/280		1 530,00
	Ø 230/300		1 750,00
	Ø 250/320		1 893,00
	Ø 300/360		2 335,00





Артикул	Назва	Параметри	Ціна, грн
Грибок із нержавіючої сталі 0,5мм			
	Ø 150		223,00
	Ø 160		226,00
	Ø 180		268,00
	Ø 200		286,00
	Ø 220		347,00
	Ø 230		402,00
	Ø 250		422,00
	Ø 300		462,00
Грибок з термоізоляцією (нерж/нерж) 0,5 мм			
	Ø 150/220		432,00
	Ø 160/220		485,00
	Ø 180/250		500,00
	Ø 200/260		520,00
	Ø 220/280		673,00
	Ø 230/300		882,00
	Ø 250/320		983,00
	Ø 300/360		987,00
Дека з нержавіючої сталі 0,5 мм			
	Ø 140		134,00
	Ø 160		135,00
	Ø 180		148,00
	Ø 200		171,00
	Ø 220		209,00
	Ø 230		230,00
	Ø 250		282,00
	Ø 300		349,00
Коліно з нержавіючої сталі 45° 0,5мм			
	Ø 150		155,00
	Ø 160		177,00
	Ø 180		181,00
	Ø 200		193,00
	Ø 220		239,00
	Ø 230		245,00
	Ø 250		345,00
	Ø 300		445,00





Артикул	Назва	Параметри	Ціна, грн
Коліно з нержавіючої сталі 90° 0,5мм			
	Ø 130		247,00
	Ø 150		285,00
	Ø 160		356,00
	Ø 180		359,00
	Ø 200		380,00
	Ø 220		447,00
	Ø 230		494,00
	Ø 250		565,00
	Ø 300		841,00
Коліно з нержавіючої сталі 90° 0,8мм			
	Ø 150		458,00
	Ø 160		567,00
	Ø 180		577,00
	Ø 200		610,00
	Ø 220		716,00
	Ø 230		793,00
	Ø 250		907,00
	Ø 300		1 229,00
Коліно з термоізоляцією 45° (нерж/нерж) 0,5 мм			
	Ø 150/220		536,00
	Ø 160/220		559,00
	Ø 180/250		567,00
	Ø 200/260		577,00
	Ø 220/280		688,00
	Ø 230/300		742,00
	Ø 250/320		961,00
	Ø 300/360		1 206,00
Коліно з термоізоляцією 45° (нерж/оц) 0,5 мм			
	Ø 150/220		417,00
	Ø 160/220		426,00
	Ø 180/250		441,00
	Ø 200/260		447,00
	Ø 220/280		528,00
	Ø 230/300		574,00
	Ø 250/320		720,00
	Ø 300/360		897,00

Товарний асортимент представлений у графіці не є повним. За консультацією щодо асортименту звертайтесь у відділ продажу.

Артикул	Назва	Параметри	Ціна, грн
Коліно з термоізоляцією 90° (нерж/нерж) 0,5 мм			
	Ø 150/220		1 031,00
	Ø 160/220		1 099,00
	Ø 180/250		1 207,00
	Ø 200/260		1 295,00
	Ø 220/280		1 621,00
	Ø 230/300		1 788,00
	Ø 250/320		2 361,00
	Ø 300/360		2 461,00
Коліно з термоізоляцією 90° (нерж/оц) 0,5 мм			
	Ø 150/220		803,00
	Ø 160/220		849,00
	Ø 180/250		937,00
	Ø 200/260		995,00
	Ø 220/280		1 242,00
	Ø 230/300		1 375,00
	Ø 250/320		1 760,00
	Ø 300/360		1 808,00
Конус з термоізоляцією (нерж/оц) 0,5 мм			
	Ø 150/220		371,00
	Ø 160/220		403,00
	Ø 180/250		470,00
	Ø 200/260		527,00
	Ø 220/280		648,00
	Ø 230/300		740,00
	Ø 250/320		1 004,00
	Ø 300/360		1 129,00
Лійка з нержавіючої сталі 0,5 мм			
	Ø 125		117,00
	Ø 150		134,00
	Ø 160		135,00
	Ø 180		164,00
	Ø 200		171,00
	Ø 220		209,00
	Ø 230		230,00
	Ø 250		282,00
	Ø 300		349,00

Артикул	Назва	Параметри	Ціна, грн
Підставка настінна з нержавіючої сталі з термоізоляцією 0,5мм			
	Ø 120/180		532,00
	Ø 150/220		810,00
	Ø 160/220		810,00
	Ø 180/250		810,00
	Ø 200/260		810,00
	Ø 220/280		845,00
	Ø 230/300		845,00
	Ø 250/320		845,00
	Ø 300/360		1 010,00
Ревізія з термоізоляцією (нерж/оц) 0,5 мм			
	Ø 150/220		816,00
	Ø 160/220		880,00
	Ø 180/250		946,00
	Ø 200/260		982,00
	Ø 220/280		1 302,00
	Ø 230/300		1 424,00
	Ø 250/320		1 816,00
	Ø 300/360		1 932,00
Ревізія з термоізоляцією (нерж/нерж) 0,5 мм			
	Ø 150/220		1 063,00
	Ø 160/220		1 140,00
	Ø 180/250		1 228,00
	Ø 200/260		1 321,00
	Ø 220/280		1 683,00
	Ø 230/300		1 848,00
	Ø 250/320		2 442,00
	Ø 300/360		2 591,00
Регулятор тяги з термоізоляцією (нерж/оц) 0,5 мм			
	Ø 150/220		788,00
	Ø 160/220		801,00
	Ø 180/250		866,00
	Ø 200/260		907,00
	Ø 220/280		1 180,00
	Ø 230/300		1 240,00
	Ø 250/320		1 510,00
	Ø 300/360		1 670,00

Артикул	Назва	Параметри	Ціна, грн
Регулятор тяги з термоізоляцією (нерж/нерж) 0,5 мм			
	Ø 150/220		997,00
	Ø 160/220		1 043,00
	Ø 180/250		1 114,00
	Ø 200/260		1 126,00
	Ø 220/280		1 445,00
	Ø 230/300		1 520,00
	Ø 250/320		1 892,00
Ø 300/360		2 032,00	
Розвантажувальна платформаз термоізоляцією (нерж/нерж)			
	Ø 150/220		810,00
	Ø 160/220		810,00
	Ø 180/250		810,00
	Ø 200/260		810,00
	Ø 220/280		845,00
	Ø 230/300		845,00
	Ø 250/320		845,00
Ø 300/360		1 010,00	
Розета з нержавіючої сталі 0,5 мм			
	100		99,00
	150		134,00
	160		135,00
	180		148,00
	200		171,00
	220		209,00
	230		230,00
	250		282,00
Скоба кріплення з нержавіючої сталі 0,5 мм			
	Ø 150		61,00
	Ø 160		74,00
	Ø 180		74,00
	Ø 200		103,00
	Ø 220		103,00
	Ø 230		103,00
	Ø 250		103,00
	Ø 300		107,00
Трійник з нержавіючої сталі 87° *0,8мм			
	Ø 150		572,00
	Ø 160		691,00
	Ø 180		764,00
	Ø 200		839,00
	Ø 220		1 007,00
	Ø 230		1 086,00
	Ø 250		1 555,00
	Ø 300		2 263,00

Артикул	Назва	Параметри	Ціна, грн
Трійник з термоізоляцією 45° *0,5мм (нерж/оц)			
	Ø 150/220		975,00
	Ø 160/220		1 049,00
	Ø 180/250		1 145,00
	Ø 200/260		1 228,00
	Ø 220/280		1 554,00
	Ø 230/300		2 107,00
	Ø 250/320		2 659,00
Ø 300/360		3 478,00	
Трійник з термоізоляцією 45° *0,5мм (нерж/нерж)			
	Ø 150/220		1 295,00
	Ø 160/220		1 369,00
	Ø 180/250		1 485,00
	Ø 200/260		1 596,00
	Ø 220/280		2 014,00
	Ø 230/300		2 738,00
	Ø 250/320		3 565,00
Ø 300/360		4 176,00	
Трійник з термоізоляцією 87° *0,5мм (нерж/оц)			
	Ø 150/220		816,00
	Ø 160/220		880,00
	Ø 180/250		953,00
	Ø 200/260		1 022,00
	Ø 220/280		1 306,00
	Ø 230/300		1 546,00
	Ø 250/320		2 041,00
Ø 300/360		2 163,00	
Трійник з термоізоляцією 87° *0,5мм (нерж/нерж)			
	Ø 150/220		1 049,00
	Ø 160/220		1 140,00
	Ø 180/250		1 240,00
	Ø 200/260		1 330,00
	Ø 220/280		1 683,00
	Ø 230/300		2 020,00
	Ø 250/320		2 747,00
	Ø 300/360		2 869,00



Товарний асортимент представлений у прайсі не є повним. За консультацією щодо асортименту звертайтесь у відділ продажу.





Артикул	Назва	Параметри	Ціна, грн
Флюгер з нержавіючої сталі 0,5мм			
	Ø 150		767.00
	Ø 160		788.00
	Ø 180		831.00
	Ø 200		994.00
	Ø 220		1 037.00
	Ø 230		1 122.00
	Ø 250		1 199.00
Ø 300		1 397.00	
Хомут настінний з нержавіючої сталі			
	150 0-100мм		381.00
	220 0-200мм		609.00
	250 0-100мм		429.00
	280 0-100мм		453.00
	280 0-300мм		734.55
	300 0-100мм		453.00
Хомут обжимний з нержавіючої сталі			
	Ø 150		141.00
	Ø 160		141.00
	Ø 180		141.00
	Ø 200		182.00
	Ø 220		228.00
	Ø 250		228.00
	Ø 260		228.00
	Ø 280		279.00
	Ø 300		279.00
	Хомут обжимний вузький з нержавіючої сталі		
	Ø 110		41.00
	Ø 120		41.00
	Ø 150		51.00
	Ø 200		58.00
Хомут під розтяжку з нержавіючої сталі			
	Ø 160		156.00
	Ø 180		156.00
	Ø 200		201.00
	Ø 220		251.00
	Ø 250		251.00
	Ø 260		251.00
	Ø 280		307.00
	Ø 300		307.00

Коаксіальні димоходи

Артикул	Назва	Параметри	Ціна, EUR
Труби подовжувальні коаксіальні			
939382130	Труба подовжувальна 60/100	500 мм	12,88
939381730	Труба подовжувальна 60/100	1000 мм	18,40
939381730	Труба подовжувальна 60/100	1500 мм	24,80
	Труба подовжувальна 60/100	2000 мм	30,40
	Труба подовжувальна конденсаційна 60/100	1000 мм	17,60
	Труба подовжувальна конденсаційна 60/100	500 мм	12,80
Коліно коаксіальне 45°			
	Коаксіальне коліно 45°		15,20
Коліно коаксіальне 90°			
	Коаксіальне коліно пластик/алюміній 90°		16,32
	Коаксіальне коліно 90°	внутр.-внутр.	18,24
	Коаксіальне коліно 90°	внутр.-зовн.	14,72



Артикул	Назва	Параметри	Ціна, EUR
Водонагрівачі непрямого нагріву стаціонарні, без бокового фланця			
	110870801	OKC 100 NTR	24 кВт 384,00
	110370801	OKC 125 NTR	32 кВт 420,00
	110670801	OKC 160 NTR	32 кВт 425,00
	110770801	OKC 200 NTR	32 кВт 519,00
	110970801	OKC 250 NTR	32 кВт 578,00
	110870601	OKC 100 NTR/HV	24 кВт 386,00
	110370601	OKC 125 NTR/HV	32 кВт 412,00
	110670801	OKC 160 NTR/HV	32 кВт 441,00
	110670101	OKC 160 NTR/BP	32 кВт 481,00
	110770101	OKC 200 NTR/BP	32 кВт 531,00
	110970101	OKC 250 NTR/BP	32 кВт 605,00
	121070101	OKC 300 NTR/BP	35 кВт 665,00
	121470101	OKC 400 NTR/BP	58 кВт 887,00
	110970101	OKC 500 NTR/BP	59 кВт 919,00
	110790101	OKC 200 NTRR/BP	24/24 кВт 608,00
	110990101	OKC 250 NTRR/BP	24/24 кВт 670,00
	121090101	OKC 300 NTRR/BP	35/27 кВт 756,00

Артикул	Назва	Параметри	Ціна, EUR
Водонагрівачі електричні, стаціонарні			
	110811101	OKCE 100 S/2.2kW	2,2 кВт 388,00
	110311101	OKCE 125 S/2.2kW	2,2 кВт 405,00
	121011501	OKCE 300 S	- 613,00
	105513030	OKCE 400 S	- 897,00
	105513031	OKCE 500 S	- 1 011,00
	105513032	OKCE 750 S	- 1 955,00
	105513033	OKCE 1000 S	- 2 420,00
Водонагрівачі настінні, електричні			
	1105108101	OKCE 50	2,2 кВт 248,00
	1101108101	OKCE 80	2,2 кВт 254,00
	1108108101	OKCE 100	2,2 кВт 265,00
	1103108101	OKCE 125	2,2 кВт 285,00
	1106108101	OKCE 160	2,2 кВт 310,00
	110710801	OKCE 200	2,2 кВт 466,00
Водонагрівачі настінні, комбіновані			
	110120801	OKC 80	9/2 кВт 347,00
	110820801	OKC 100	17/2 кВт 373,00
	110320801	OKC 125	17/2 кВт 390,00
	110620801	OKC 160	17/2 кВт 425,00
	120720801	OKC 200	17/2,2 кВт 519,00
Нагрівачий елемент фланцевий (вмонтований)			
	100641120	REU 18-2.5	2,5 кВт 242,00
	100641125	RDU 18-3	3 кВт 313,00
	100541531	RDU 18-3,8	3,8 кВт 317,00
	100541532	RDU 18-5	5 кВт 323,00
	100541530	RDU 18-6	6 кВт 324,00
Додатковий нагрівачий елемент у фланці з керамічним елементом			
	2110055	TPK 168-8 2.2 kW	2,2 кВт 98,00
	2110053	TPK 210-12 2.2 kW	2,2 кВт 132,00
	2110050	TPK 210-12 3-6 kW	3-6 кВт 226,00
	2110051	TPK 210-12 5-9 kW	5-9 кВт 294,00
	2110052	TPK 210-12 8-12 kW	8-12 кВт 307,00

Товарний асортимент представлений у прайсі не є повним. За консультацією щодо асортименту звертайтесь у відділ продажу.



Артикул	Назва	Параметри	Ціна, грн
Водонагрівачі плоскі ABS VELIS EVO PW з захисним покриттям AG+			
3 700 435	ABS VLS EVO PW 30	1,5/2,5 кВт	7050,00
3 700 436	ABS VLS EVO PW 50	1,5/2,5 кВт	8790,00
3 700 437	ABS VLS EVO PW 80	1,5/2,5 кВт	9090,00
3 700 438	ABS VLS EVO PW 100	1,5/2,5 кВт	9490,00
Водонагрівачі з "сухим" теном PRO1 ECO DRY			
3 201 854	PRO ECO 50 V 1,8K DRY	1,8 кВт	5500,00
3 201 855	PRO ECO 80 V 1,8K DRY	1,8 кВт	5920,00
3 201 856	PRO ECO 100 V 1,8K DRY	1,8 кВт	6440,00
Водонагрівачі з покриттям баку дрібнодисперсною емаллю ABS PRO R/SLIM			
3 700 436	ABS PRO VLS 50 EVO	1,5 кВт	8790,00
3 700 437	ABS PRO VLS 80 EVO	1,5 кВт	9090,00
3 700 438	ABS PRO VLS 100 EVO	1,5 кВт	9490,00
3 700 580	ABS PRO R 30 V Slim	1,5 кВт	3570,00
3 700 524	ABS PRO R 50 V Slim	1,5 кВт	4080,00
3 700 525	ABS PRO R 65 V Slim	1,5 кВт	4330,00
3 700 526	ABS PRO R 80 V Slim	1,5 кВт	4560,00

Артикул	Назва	Параметри	Ціна, грн
Водонагрівачі з покриттям баку дрібнодисперсною емаллю PRO R VTD			
3 201 814	PRO R 80 R VTD (прав.)	1,8 кВт	4280,00
3 201 815	PRO R 80 R VTS (лів.)	1,8 кВт	4280,00
3 201 816	PRO R 100 R VTD 2K (прав.)	1,8 кВт	4870,00
3 201 817	PRO R 100 R VTS 2K (лів.)	1,8 кВт	4870,00
Водонагрівачі настінні з мокрим теном ARISTON Lydos			
3 201 825	Lydos R 50 V	1,5 кВт	3630,00
3 201 827	Lydos R 80 V	1,5 кВт	3880,00
3 201 829	Lydos R 100 V	1,5 кВт	4290,00
Водонагрівачі настінні з мокрим теном SG1			
3 201 500	SG1 50 V	1,5 кВт	2820,00
3 201 501	SG1 80 V	1,5 кВт	3060,00
3 201 502	SG1 100 V	1,5 кВт	3370,00
Водонагрівач компактний ANDRIS RS			
3 100 631	ANDRIS RS 10/3	1,2 кВт	2790,00
3 100 632	ANDRIS RS 10U/3	1,2 кВт	2790,00
3 100 633	ANDRIS RS 15/3	1,2 кВт	2950,00
3 100 634	ANDRIS RS 15U/3	1,2 кВт	2950,00
3 100 635	ANDRIS RS 30/3	1,5 кВт	3430,00



Артикул	Назва	Параметри	Ціна, EUR
---------	-------	-----------	-----------

Водонагрівачі настінні, комбіновані



WH Comby 60L/1	2 кВт	140,70
WH Comby 80L/1	2 кВт	147,00
WH Comby 100L/1	2 кВт	174,30
WH Comby 120L/1	2 кВт	212,10
WH Comby 150L/1	2 кВт	262,50

Водонагрівачі комбіновані, з двома нагрівальними елементами «сухого» типу



WH Comby Dry 60L/2	2 кВт	183,00
WH Comby Dry 80L/2	2 кВт	192,00
WH Comby Dry 100L/2	2 кВт	227,00
WH Comby Dry 120L/2	2 кВт	275,00
WH Comby Dry 150L/2	2 кВт	340,00

Водонагрівачі компактні



WH Compact SA 5L/1	1 кВт	61,22
WH Compact SA 10L/1	1 кВт	65,84



WH Compact SU 5L/1	1 кВт	61,22
WH Compact SU 10L/1	1 кВт	65,84



WH Compact U 5L/1	1 кВт	63,53
WH Compact U 10L/1	1 кВт	69,30

Артикул	Назва	Параметри	Ціна, EUR
---------	-------	-----------	-----------

Водонагрівачі пласкі



WH Flat M 50L/2	2,5 кВт	157,50
WH Flat M 80L/2	2,5 кВт	168,00
WH Flat M 100L/2	2,5 кВт	190,05
WH Flat Dry 50L/2	2 кВт	192,15
WH Flat Dry 80L/2	2 кВт	204,75
WH Flat Dry 100L/2	2 кВт	237,50

Водонагрівачі настінні горизонтальні, вузькі



WHH Slim 50L/1	2 кВт	99,75
WHH Slim Dry 50L/2	2 кВт	126,00
WHH Slim Dry 80L/2	2 кВт	134,00

Водонагрівачі настінні вузькі



WHV Slim 30L/1	1,5 кВт	87,15
WHV Slim 50L/1	2 кВт	90,30
WHV Slim 80L/1	2 кВт	96,60
WHV Slim Dry 30L/2	2 кВт	113,40
WHV Slim Dry 50L/2	2 кВт	117,60
WHV Slim Dry 80L/2	2 кВт	126,00

Водонагрівачі настінні з нагрівальним елементом «мокрого» типу





WHH 50L/1	2 кВт	93,45
WHH 80L/1	2 кВт	103,95
WHH 100L/1	2 кВт	119,70
WHH 120L/1	2 кВт	161,70
WHH 150L/1	2 кВт	180,60









WHV 50L/1	2 кВт	85,05
WHV 80L/1	2 кВт	94,50
WHV 100L/1	2 кВт	109,20
WHV 120L/1	2 кВт	153,30
WHV 150L/1	2 кВт	172,20



Товарний асортимент представлений у прайсі не є повним. За консультацією щодо асортименту звертайтесь у відділ продажу.

Артикул	Назва	Параметри	Ціна, EUR
Водонагрівачі настінні з двома нагрівальними елементами «сухого» типу			
	WHH Dry 50L/2	2 кВт	126,00
	WHH Dry 80L/2	2 кВт	134,40
	WHH Dry 100L/2	2 кВт	161,70
	WHH Dry 120L/2	2 кВт	221,55
	WHH Dry 150L/2	2 кВт	247,80
	WHV Dry 50L/2	2 кВт	117,60
	WHV Dry 80L/2	2 кВт	126,00
	WHV Dry 100L/2	2 кВт	152,25
	WHV Dry 120L/2	2 кВт	211,05
	WHV Dry 150L/2	2 кВт	238,35
Водонагрівачі настінні прямокутні			
	WH Cube 80L/1	2 кВт	128,10
	WH Cube Dry 80L/2	2 кВт	158,55

gorenje

Артикул	Назва	Параметри	Ціна, EUR
Бойлер Gorenje серії FTG			
	478 694	FTG 30 SMV9	238,00
	476 913	FTG 50 SMV9	251,00
	476 920	FTG 80 SMV9	271,00
	476 922	FTG 100 SMV9	331,00
Бойлер Gorenje серії GBF			
	735670	GBF 50 T/V9	143,00
	735711	GBF 80 T/V9	158,00
	735712	GBF 100 T/V9	172,00
	358 194	GBF 120 T/V9	183,00
	358 195	GBF 150 T/V9	199,00
Бойлер Gorenje серії GBK LN			
	762 909	GBK 80 LN/V9	262,00
	762 911	GBK 100 LN/V9	269,00
	762 913	GBK 120 LN/V9	285,00
	762 915	GBK 150 LN/V9	304,00
	246 206	GBK 200 LN/V9	367,00

Артикул	Назва	Параметри	Ціна, EUR
Бойлер Gorenje серії GBK RN			
 762 908	GBK 80 RN/V9		262,00
762 910	GBK 100 RN/V9		269,00
762 912	GBK 120 RN/V9		285,00
762 914	GBK 150 RN/V9		304,00
246 205	GBK 200 RN/V9		367,00
Бойлер Gorenje серії GBU			
 762 040	GBU 50 C6		163,00
762 041	GBU 80 C6		173,00
762 042	GBU 100 C6		186,00
Бойлер Gorenje серії GT			
 298 350	GT 10 O		99,00
298 361	GT 10 U		99,00
298 362	GT 15 O		115,00
298 363	GT 15 U		115,00
Бойлер Gorenje серії OGBS			
 484 397	OGBS 50 ORV9		204,00
484 398	OGBS 80 ORV9		225,00
484 399	OGBS 100 ORV9		238,00
484 400	OGBS 120 ORV9		259,00

Артикул	Назва	Параметри	Ціна, EUR
Бойлер Gorenje серії TGR SNNGV9			
 481 460	TGR 80SNNGV9		153,00
481 511	TGR 100SNNGV9		176,00
481 512	TGR 120SNNGV9		184,00
481 519	TGR 150SNNGV9		210,00
481 520	TGR 200SNNGV9		281,00
Бойлер Gorenje серії TGR NG			
 514 154	TGR 30 NG		113,00
514 155	TGR 50 NG		120,00
514 156	TGR 80 NG		134,00
514 157	TGR 100 NG		148,00
514 169	TGR 120 NG		161,00
514 170	TGR 150 NG		183,00
514 171	TGR 200 NG		253,00
Бойлер Gorenje серії TGR Slim			
 481 697	TGR 30SNGV9		103,00
481 700	TGR 50SNGV9		114,00
481 702	TGR 65SNGV9		124,00
481 703	TGR 80SNGV9		139,00

Товарний асортимент представлений у прайсі не є повним. За консультацією щодо асортименту звертайтесь у відділ продажу.



Артикул	Назва	Параметри	Ціна, грн
Плоскі теплоакумулятори без теплообмінника			
	ТАП-500	480 л	18400,00
	ТАП-800	780 л	21400,00
	ТАП-1000	990 л	24800,00



Плоскі теплоакумулятори з теплообмінниками			
	ТАП1-1000	990 л	30300,00
	ТАП2-1000	990 л	35500,00



Круглі теплоакумулятори без теплообмінника, в ізоляції			
	ТА0-320	320 л	12200,00
	ТА0-500	480 л	14900,00
	ТА0-800	780 л	17200,00
	ТА0-1000	990 л	20000,00
	ТА0-1500	1440 л	25000,00
	ТА0-2000	2050 л	32000,00
	ТА0-3000	2890 л	59200,00
	ТА0-5000	4880 л	80800,00





Круглі теплоакумулятори з теплообмінниками, в ізоляції			
	ТА1- 800	780 л	22600,00
	ТА1-1000	990 л	25200,00
	ТА1-1500	1440 л	32300,00
	ТА1-2000	2050 л	38500,00
	ТА2-1000	990 л	30900,00
	ТА2-1500	1440 л	38000,00





ПРИКЛАД:	1282	- 1282 Вт - теплова потужність при температурі (подача/обратка/ повітря приміщення) 90/70/20°C
	92,28/110,66	- 92,28 \$ - роздрібна ціна радіатора бокового підключення DJOUL
		- 110,66 \$ - роздрібна ціна радіатора нижнього підключення DJOUL

	ТИП 11 FKO/FKV			ТИП 22 FKO/FKV			ТИП 33 FKO/FKV			Монтажна висота, мм		
												
	1 панель/1 ряд конвекторів			2 панелі/2 ряди конвекторів			3 панелі/3 ряди конвекторів					
Монтажна висота, мм	300	500	600	300	500	600	300	500	600	Монтажна висота, мм		
Вт 90/70°C	745	1147	1346	1276	1930	2249	1837	2773	3214	Вт 90/70°C		
Монтажна довжина, мм. Теплова потужність у Вт/температура у приміщенні 20 °C												
400	Вт 90/70°C ціна, \$	250 28,10/44,37	383 32,51/51,09	449 36,40/55,61	479 35,68/53,31	758 41,57/62,11	883 50,29/68,50	702 62,00/79,55	1098 78,34/95,02	1282 92,28/110,66	400	Вт 90/70°C ціна, \$
500	Вт 90/70°C ціна, \$	312 32,60/48,58	479 36,52/56,83	561 43,19/56,83	599 43,00/60,48	947 50,73/71,76	1104 61,66/79,80	877 74,92/92,21	1373 95,74/111,74	1603 113,41/131,73	500	Вт 90/70°C ціна, \$
600	Вт 90/70°C ціна, \$	375 34,81/51,57	575 43,53/59,87	673 46,87/66,25	719 48,13/65,44	1136 56,91/77,18	1325 68,19/86,32	1053 81,21/98,38	1647 106,23/122,70	1924 126,77/142,77	600	Вт 90/70°C ціна, \$
700	Вт 90/70°C ціна, \$	437 38,99/55,58	670 49,19/65,28	785 73,78/72,75	839 55,69/72,75	1326 66,22/86,81	1545 79,52/97,62	1228 94,09/111,00	1922 123,99/139,76	2244 147,88/163,46	700	Вт 90/70°C ціна, \$
800	Вт 90/70°C ціна, \$	500 42,67/59,60	766 55,06/68,70	897 58,44/76,93	958 60,15/77,75	1515 71,95/95,19	1766 86,53/104,61	1404 101,50/118,24	3040/3495 134,37/149,91	2565 160,61/175,92	800	Вт 90/70°C ціна, \$
900	Вт 90/70°C ціна, \$	562 46,78/63,54	862 49,87/75,91	1010 65,97/85,46	1078 68,70/84,42	1704 80,56/104,35	1987 97,15/115,20	1579 112,80/129,30	2471 154,17/165,36	2885 184,78/194,85	900	Вт 90/70°C ціна, \$
1000	Вт 90/70°C ціна, \$	625 49,51/66,12	958 64,62/79,50	1122 70,26/89,79	1198 73,32/88,83	1894 84,13/111,40	2208 104,20/122,23	1754 123,39/140,16	2746 164,88/180,27	3206 197,90/207,40	1000	Вт 90/70°C ціна, \$
1100	Вт 90/70°C ціна, \$	687 54,87/70,36	1053 70,64/87,38	1234 77,05/99,12	1318 80,77/98,44	2083 95,34/120,02	2428 117,38/135,68	1930 133,46/150,01	3020 183,50/193,95	3527 220,59/223,67	1100	Вт 90/70°C ціна, \$
1200	Вт 90/70°C ціна, \$	750 57,93/75,15	1149 77,25/91,33	1346 83,11/103,87	1437 85,79/103,34	2273 103,30/126,50	2649 124,94/143,22	2105 141,80/158,18	3295 195,32/205,20	3847 234,95/237,03	1200	Вт 90/70°C ціна, \$
1400	Вт 90/70°C ціна, \$	875 65,51/82,42	1341 87,78/101,12	1570 94,66/115,60	1677 98,72/116,01	2651 119,15/146,78	3091 144,21/162,45	2456 163,57/179,47	3844 225,68/234,18	4488 271,64/271,11	1400	Вт 90/70°C ціна, \$
1600	Вт 90/70°C ціна, \$	1000 74,52/89,95	1532 98,80/113,30	1795 110,71/130,23	1917 112,96/130,25	3030 134,71/166,16	3532 163,38/181,53	2807 186,30/202,08	4393 258,12/261,02	5129 311,35/303,20	1600	Вт 90/70°C ціна, \$
1800	Вт 90/70°C ціна, \$	1125 81,17/97,83	1724 108,15/122,15	2883/3263 121,54/141,04	2156 124,58/141,65	3409 151,72/181,83	3974 184,41/199,23	3158 208,39/220,34	4942 284,77/286,01	5771 344,01/333,05	1800	Вт 90/70°C ціна, \$
2000	Вт 90/70°C ціна, \$	1250 90,63/106,93	1915 120,56/133,89	2243 135,45/154,87	2396 139,76/156,54	3788 169,82/201,21	4415 206,09/220,46	3509 235,56/246,53	5491 321,44/320,44	6412 387,89/373,14	2000	Вт 90/70°C ціна, \$

Товарний асортимент представлений у прайсі не є повним. За консультацією щодо асортименту звертатись у відділ продажу.

Фактичні ціни можуть відрізнятись від вказаних. ● Ціни в іноземній валюті зазначені з інформаційною метою. ● Розрахунок здійснюється в гривнях за комерційним курсом на момент оплати.





Товарний асортимент представлений у прайсі не є повним. За консультацією щодо асортименту звертайтесь у відділ продажу.

	ТИП 11 FKO/FKV					ТИП 22 FKO/FKV					ТИП 33 FKO/FKV					Монтажна висота, мм				
	1 панель/1 ряд конвекторів					2 панелі/2 ряди конвекторів					3 панелі/3 ряди конвекторів									
Монтажна висота, мм	300	400	500	600	900	300	400	500	600	900	300	400	500	600	900	Монтажна висота, мм				
Вт 90/70°C	745	947	1147	1246	1926	1276	1605	1930	2249	3164	1837	2314	2773	3214	4391	Вт 90/70°C				
Монтажна довжина, мм. Теплова потужність у Вт/температура у приміщенні 20 °C																				
400	Вт 90/70°C		379	459	538	770				772	900	1266				1109	1286	1756	400	Вт 90/70°C
цена, €		40,34/68,56	45,72/69,92	49,75/75,29	51,10/79,32	65,89/94,12	63,19/95,46	69,92/106,21	75,29/112,94	86,05/119,66	115,64/155,97				129,08/158,65	138,49/177,48	188,23/219,17			
500	Вт 90/70°C	373	474	574	673	963	638	803	965	1125	1582				1387	1607	2196	500	Вт 90/70°C	
цена, €		43,03/73,29	49,75/75,29	56,47/80,68	57,81/84,71	77,99/106,21	69,92/100,84	79,32/112,94	81,79/117,40	96,80/130,42	131,76/169,41				139,82/169,41	153,28/190,93	208,41/240,67			
600	Вт 90/70°C	447	568	688	808	1156	766	963	1158	1349	1898				1664	1928	2635	600	Вт 90/70°C	
цена, €		47,06/80,68	56,47/83,36	61,86/86,05	63,19/92,78	87,40/119,66	79,32/108,91	91,42/121,01	89,70/126,64	106,21/141,18	151,93/186,89				154,62/186,89	172,10/205,72	242,03/266,22			
700	Вт 90/70°C	522	663	803	942	1348	893	1124	1351	1574	2215				1941	2250	3074	700	Вт 90/70°C	
цена, €		51,10/84,71	61,86/86,05	67,23/94,12	72,61/99,51	98,15/131,76	86,05/114,29	98,15/130,42	99,51/135,80	116,96/151,93	168,07/201,68				166,72/201,68	184,20/220,50	264,87/301,19			
800	Вт 90/70°C	596	758	918	1077	1541	1021	1284	1544	1799	2531	1470	1851		2218	2571	3513	800	Вт 90/70°C	
цена, €		56,47/91,42	65,89/92,78	73,95/99,51	77,99/104,88	110,26/145,21	94,12/122,37	108,91/137,15	112,56/139,74	127,74/160,00	188,23/213,79	138,49/173,44	165,39/193,62	181,52/213,79	205,72/232,60	290,43/336,13				
900	Вт 90/70°C	671	852	1032	1211	2788	1148	1445	1737	2024	2848	1653	2083	2496	2893	3952		900	Вт 90/70°C	
цена, €		61,86/96,80	73,95/98,15	79,32/104,88	84,71/112,94	119,66/157,31	102,17/130,42	115,64/150,59	127,74/158,31	137,15/172,10	207,06/236,63	149,25/184,20	176,14/205,72	192,27/225,88	221,84/248,75	317,32/357,95				
1000	Вт 90/70°C	745	947	1147	1346	1926	1276	1605	1930	2249	3164	1837	2314	2773	3214	4391		1000	Вт 90/70°C	
цена, €		65,89/102,68	77,99/104,88	86,05/111,59	92,78/118,32	131,76/170,77	110,26/135,80	123,69/155,97	130,68/165,60	147,91/182,86	227,23/246,06	166,00/190,93	190,93/219,17	205,72/239,33	239,33/263,55	333,45/391,26				
1100	Вт 90/70°C	820	1042	1262	1481	2119	1404	1766	2123	2474	3480	2021	2545	3050	3535	4830		1100	Вт 90/70°C	
цена, €		72,61/110,26	84,71/112,94	92,78/118,32	98,15/123,69	141,18/184,20	118,32/145,21	134,45/168,07	149,25/182,86	160,00/193,62	247,40/266,22	172,10/201,68	203,03/229,92	221,84/256,82	254,12/278,32	364,38/426,22				
1200	Вт 90/70°C	894	1136	1376	1615	2311	1531	1926	2316	2699	3797	2204	2777	3328	3857	5269		1200	Вт 90/70°C	
цена, €		76,64/119,66	88,74/116,96	96,80/125,04	104,88/133,12	153,28/196,31	125,04/150,59	145,21/172,10	150,09/183,72	169,41/205,72	266,22/286,39	182,86/212,44	217,81/240,67	233,96/266,22	268,92/299,83	392,61/443,70				
1400	Вт 90/70°C	1043	1326	1606	1884	2696	1786	2247	2702	3149	4430	2572	3240	3882	4500	6147		1400	Вт 90/70°C	
цена, €		86,05/131,76	103,53/131,76	111,59/137,15	119,66/146,55	174,79/223,20	142,53/165,39	166,72/194,95	172,81/209,74	189,58/225,88	305,56/329,41	204,37/233,96	246,06/274,29	262,19/293,10	301,19/334,79	454,45/494,79				
1600	Вт 90/70°C	1192	1515	1835	2154	3082	2042	2568	3088	3598	5062	2939	3702	4437	5142	7026		1600	Вт 90/70°C	
цена, €		98,15/145,21	115,64/147,91	122,37/153,28	134,45/164,04	196,31/248,75	160,00/184,20	188,23/219,17	193,62/229,92	217,81/247,40	348,24/369,75	225,88/258,15	283,71/291,77	297,15/324,04	350,92/364,38	514,96/559,34				
1800	Вт 90/70°C	1341	1705	2065	2423	3382	2297	2889	3474	4048	5695	3307	4165	4991	5785	7904		1800	Вт 90/70°C	
цена, €		112,94/155,97	130,42/160,00	139,82/168,07	151,93/182,86		177,48/204,37	209,74/243,35	217,81/256,82	239,33/275,63	419,49/449,07	251,43/285,05	317,32/322,69	333,45/360,34	392,61/406,05	602,35/641,35				

Фактичні ціни можуть відрізнятися від вказаних.

● Ціни в іноземній валюті зазначені з інформаційною метою.

● Розрахунок здійснюється в гривнях за комерційним курсом на момент оплати.



	ТИП 11 FKO/FKV					ТИП 22 FKO/FKV					ТИП 33 FKO/FKV					Монтажна висота, мм		
																		
	1 панель/1 ряд конвекторів					2 панелі/2 ряди конвекторів					3 панелі/3 ряди конвекторів							
Монтажна висота, мм	300	400	500	600	900	300	400	500	600	900	300	400	500	600	900	Монтажна висота, мм		
Вт 90/70°C	745	947	1147	1246	1926	1276	1605	1930	2249	3164	1837	2314	2773	3214	4391	Вт 90/70°C		
Монтажна довжина, мм. Теплова потужність у Вт/температура у приміщенні 20 °C																		
2000	Вт 90/70°C ціна, €	1490 122,37/174,79	1894 141,18/177,48	2294 154,62/182,86	2692 166,72/197,65		2552 194,95/223,20	3210 231,26/266,22	3860 239,33/281,00	4498 262,19/302,52	6328 461,17/494,79	3674 276,98/313,28	4628 341,50/354,97	5546 367,07/396,64	6428 432,95/445,05	8782 664,22/705,89	2000	Вт 90/70°C ціна, €
2300	Вт 90/70°C ціна, €	1714 149,25/200,35		2638 192,27/204,37	3096 215,12/227,23		2938 223,20/291,77					4225 313,28/356,62	5322 388,58/402,03				2300	Вт 90/70°C ціна, €
2600	Вт 90/70°C ціна, €	1937 166,72/220,50		2982 219,17/227,23	3500 244,71/251,43		3318 248,75/324,04					4776 350,92/393,95	6016 436,98/447,74				2600	Вт 90/70°C ціна, €
3000	Вт 90/70°C ціна, €	2235 189,58/248,75		3441 224,71/256,82	4038 274,29/285,05							5511 400,67/447,74	6942 498,83/510,93				3000	Вт 90/70°C ціна, €

ПРИКЛАД:	5511	- 1915 Вт - теплова потужність при температурі (подана/обратка/ повітря приміщення) 90/70/20°C
	400,67/447,74	- 400,67 € - роздрібна ціна радіатора бокового підключення DJOUL
		- 447,74 € - роздрібна ціна радіатора нижнього підключення DJOUL

Товарний асортимент представлений у прайсі не є повним. За консультацією щодо асортименту звертатись у відділ продажу.



ПРИКЛАД:	679	- 679 Вт - теплова потужність при температурі (подача/обратка/повітря приміщення) 90/70/20°C
	46,96/76,58	- 46,96 \$ - роздрібна ціна радіатора бокового підключення DJOUL
		- 76,58 \$ - роздрібна ціна радіатора нижнього підключення DJOUL





		ТИП 11 FKO/FKV		ТИП 22 FKO/FKV				ТИП 33 FKO/FKV			
											
		1 панель/1 ряд конвекторів		2 панелі/2 ряди конвекторів				3 панелі/3 ряди конвекторів			
Монтажна висота, мм		500	300	500	600	300	500	Монтажна висота, мм			
Вт 90/70°C		1147	1276	1930	2249	1837	2773	Вт 90/70°C			
Монтажна довжина, мм. Теплова потужність у Вт/температура у приміщенні 20 °C											
400	Вт 90/70°C	357	445	679	820		946	400	Вт 90/70°C		
	ціна, \$	35,13	39,94	46,96/76,58	62,06		84,16		ціна, \$		
500	Вт 90/70°C	446	556	849	1025	774	1183	500	Вт 90/70°C		
	ціна, \$	41,64	47,70	57,04/84,99	73,51	81,71/за зап.	99,84		ціна, \$		
600	Вт 90/70°C	535	667	1019	1230		1419	600	Вт 90/70°C		
	ціна, \$	46,71	53,94	64,01/93,28	84,67		115,27		ціна, \$		
700	Вт 90/70°C	624	778	1189	1435		1656	700	Вт 90/70°C		
	ціна, \$	52,51	60,63	72,84/101,33	95,51		130,12		ціна, \$		
800	Вт 90/70°C	713	889	1359	1640		1893	800	Вт 90/70°C		
	ціна, \$	58,72	67,58	80,49/111,05	108,14		148,07		ціна, \$		
900	Вт 90/70°C	803	1000	1529	1845		2129	900	Вт 90/70°C		
	ціна, \$	65,43	74,31	89,51/119,22	119,15		163,25		ціна, \$		
1000	Вт 90/70°C	892	1111	1699	2050	1549	2366	1000	Вт 90/70°C		
	ціна, \$	69,99	80,97	93,08/127,36	130,12	за зап./178,84	178,42		ціна, \$		
1100	Вт 90/70°C	981	1222	1868	2255		2602	1100	Вт 90/70°C		
	ціна, \$	76,90	88,77	106,35/135,71	141,69		194,03		ціна, \$		
1200	Вт 90/70°C	1070	1334	2038	2460	1859	2839	1200	Вт 90/70°C		
	ціна, \$	83,07	96,57	114,90/144,54	153,09	165,75/175,43	209,79		ціна, \$		
1400	Вт 90/70°C	1248	1556	2378	2870		3312	1400	Вт 90/70°C		
	ціна, \$	95,40	110,21/125,84	131,75/161,55	176,06		241,71		ціна, \$		
1600	Вт 90/70°C	1427	1778	2718	3280	2478	3785	1600	Вт 90/70°C		
	ціна, \$	109,65	126,26	150,50/181,53	203,06	213,66/271,54	280,18		ціна, \$		
1800	Вт 90/70°C	1605	2000	3057	3690		4258	1800	Вт 90/70°C		
	ціна, \$	125,07	140,50	149,13/198,04	225,17		309,99		ціна, \$		
2000	Вт 90/70°C	1783	2223	3397	4100		4731	2000	Вт 90/70°C		
	ціна, \$	139,80	155,98	192,68/172,57	247,29		340,54		ціна, \$		





Фактичні ціни можуть відрізнятися від вказаних.

Ціни в іноземній валюті зазначені з інформаційною метою.

Розрахунок здійснюється в гривнях за комерційним курсом на момент оплати.

Алюмінієві та біметалеві радіатори

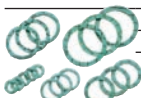

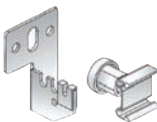

Артикул	Назва	Параметри	Ціна
Радіатори різних виробників			
	Djoul 350/80	біметалевий	6,53 \$
	Djoul 500/100	біметалевий	7,11 \$
	DaVinci 500/100	алюмінієвий	6,95 €
	DaVinci 500/100	біметалевий	7,98 €
	Paskal 500/100	біметалевий	5,63 \$
Комплект для радіатора (4 футорки+Маєвського+заглушка)			
	TK103-15	1*1/2" AW	3,42 \$
	TK103-20	1*3/4" AW	3,92 \$
	46008	1*1/2" RM	8,40 €



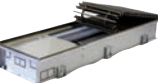

Артикул	Назва	Параметри	Ціна
Кран ПВ Маєвського ручний			
	50182	1/2" Caleffi	0,64 €
	TKp502	1/2" AW	пласт.ручка 1,12 \$
	TKp503	1/2" AW	мет.ручка 1,60 \$
Заглушка			
	46004	заглушка ліва 1"	0,64 €
	46005	заглушка права 1"	0,64 €
Футорка			
	T3001-15л	футорка ліва 1**1/2" AW	0,72 \$
	T3001-15п	футорка права 1**1/2" AW	0,72 \$
	T3001-20л	футорка ліва 1**3/4" AW	0,72 \$
	T3001-20п	футорка права 1**3/4" AW	0,72 \$
Прокладка			
	46014	прокладка силіконова	0,13 €
	46012	прокладка тонка	0,16 €
	46013	прокладка товста	0,16 €
Кронштейн			
	Кутовий Lion біл.		10,34 грн
	Зварний 8*200 Lion біл.		
	7*170 Lion біл.		6,32 грн
	8*170 Lion біл.		10,02 грн
	8*220 Lion біл.		10,94 грн
	8*250 Lion біл.		9,12 грн
	ZU-320 (сталевий радіатор)		40,59 грн

Товарний асортимент представлений у прайсі не є повним. За консультацією щодо асортименту звертайтесь у відділ продажу.





Товарний асортимент представлений у прайсі не є повним. За консультацією щодо асортименту звертатись у відділ продажу.

Артикул	Назва	Параметри	Ціна, EUR
Внутрішньопідлогові конвектори без вентилятора - тип NXX			
	65\245\1100		257,00
	65\245\1200		273,00
	80\305\1600		337,00
	105\245\1000		257,00
	105\245\1400		310,00
	105\245\1500		321,00
	105\245\1700		337,00
	105\245\2000		385,00
	105\245\3200		520,00
	125\305\2000		412,00
	125\305\3000		556,00
	165\305\1500		401,00
Внутрішньопідлогові конвектори з вентилятором, тип FWX			
	105/175/2000		612,00
Решітки для конвекторів			
	245\1000		66,00
	245\1100		72,00
	245\1200		80,00
	245\1400		94,00
	245\1500		104,00
	245\1700		120,00
	245\3200		216,00
	305\1600		121,00

Артикул	Назва	Параметри	Ціна, EUR
Внутрішньопідлогові конвектори без вентилятора - тип KE			
	230.120.1500		209,00
	230.120.2000		242,00
	230.120.3000		406,00
	230.120.750		143,00
	230.67.1000		135,00
	230.67.2500		298,00
	230.67.3000		366,00
	230.78.1250		168,00
	230.78.1500		188,00
	230.90.3000		406,00
	300.120.1000		171,00
	300.120.1750		231,00
Внутрішньопідлогові конвектори без вентилятора - тип KEM			
	380.120.2250		496,00
	380.120.3000		687,00
Внутрішньопідлогові конвектори для вологих прищень KV-D Plus			
	300.125.1500		432,00
	300.125.2000		490,00
Решітка для конвектора дюралюмінієва (Сатин)			
	230/1250		88,00
	230/1500		107,00
	230/2000		129,00
	300/1000		83,00
	300/1250		103,00
	300/1750		146,00
	300/2000		166,00
	300/2250		187,00

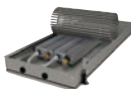

Артикул	Назва	Параметри	Ціна, грн
Внутрішньопідлогові конвектори КПЕ без вентилятора			
	240.80.1000		4719,00
	240.80.1250		5699,00
	240.80.1500		6679,00
	240.80.1750		7587,00
	240.80.2000		8567,00
	240.80.2250		9511,00
	240.80.2500		10454,00
	240.80.2750		11435,00
	240.80.3000		6269,00
	240.125.1000		5191,00
	240.125.1250		6269,00
	240.125.1500		7347,00
	240.125.1750		8345,00
	240.125.2000		9423,00
	240.125.2250		10462,00
	240.125.3000		13616,00
	270.80.2400		10814,00
	270.80.2500		10814,00
	306.125.1000		5550,00
	306.125.1250		6628,00
	306.125.1500		7746,00
	306.125.2000		9943,00
	306.85.3000		14335,00
	340.80.1400		6623,00
	390.80.1500		11072,00
	390.80.1750		12705,00
	390.80.2000		14375,00
	390.80.2250		16008,00
	390.80.3000		20981,00
	390.125.1750		12705,00



Артикул	Назва	Параметри	Ціна, грн
Решітка для КПЕ, дюраль			
	240 дюраль 1000		2012,00
	240 дюраль 1250		2515,00
	240 дюраль 1500		3017,00
	240 дюраль 1750		3520,00
	240 дюраль 2000		4023,00
	240 дюраль 2500		5029,00
	240 дюраль 3000		6035,00
	240 дюраль 1750		3520,00
	240 дюраль 2000		4023,00
	270 дюраль 2400		5560,00
	270 дюраль 2500		5783,00
	306 дюраль 1250		3142,00
	306 дюраль 1500		3771,00
	306 дюраль 2000		5028,00
	340 дюраль 1400		3733,00
Силовий блок			
	СБ 100-3		4 554,00
	СБ 150-3		4 858,00
Терморегулятор Vents			
	PTC-1-400		2315,00

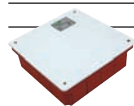









Товарний асортимент представлений у прайсі не є повним. За консультацією щодо асортименту звертайтесь у відділ продажу.



Артикул	Назва	Параметри	Ціна, грн
Конвектор електричний Eсо Heat, керамічний			
	475 Вт без.		1690,00
	700 Вт без.		2390,00
	950 Вт без.		2790,00
Конвектор електричний керамічний Easy Heat			
	475 Вт без.		1190,00
	525 Вт без.		1490,00
	700 Вт без.		2090,00
	950 Вт без.		2490,00
Конвектор електричний керамічний з терморегулятором Easy Heat			
	475 Вт без.		1790,00
Конвектор електричний керамічний Термо Eсо Heat			
	475 Вт без.		2190,00
	700 Вт без.		2890,00
	950 Вт без.		3290,00









Артикул	Назва	Параметри	Ціна, грн
Класік 32/20			
	71207026	П4 450*500	1 846,00
	71207027	П5 450*500	2 007,00
	71207516	П6 400*600	2 179,00
	71207028	П6 450*600	2 281,00
	71207029	П7 450*700	2 606,00
	71207030	П8 500*800	3 001,00
	71207031	П9 500*900	3 264,00
	71207032	П11 500*900	3 613,00
Омега			
	71207068	П5 400*500	1 994,00
	71207069	П6 400*600	2 311,00
	71207070	П7 400*700	2 541,00
	71207071	П8 400*800	2 848,00
ЄвроМікс			
	71207653	П5 430*500	2 067,00
	71207524	П5 480*500	2 150,00
	71207654	П5 530*500	2 224,00
	71207494	П6 430*600	2 370,00
	71207146	П6 480*600	2 470,00
	71207523	П6 530*600	2 564,00
	71207558	П7 430*700	2 711,00
	71207147	П7 480*700	2 841,00
	71207572	П7 530*700	2 935,00
	71207148	П8 500*800	3 183,00
	71207149	П10 500*900	3 746,00
	71207574	П12 530*1200	4 685,00
	71207577	П12 630*1200	5 111,00
	71207575	П15 530*1500	5 652,00

Артикул	Назва	Параметри	Ціна, грн
Вікторія			
	71207046	П5 450*500	2 026,50
	71207047	П6 450*600	2 313,16
	71207048	П7 480*700	2 643,90
	71207049	П8 530*800	3 042,90
	71207050	П9 530*900	3 374,70
		П11 500*900	3 745,36
Стандарт 30/20			
		П4 Д90° 450*500	1 951,00
	71207060	П5 Д90° 450*500	2 196,00
	71207061	П6 Д90° 450*600	2 552,00
	71207062	П7 Д90° 450*700	2 822,00
	71207063	П8 Д90° 500*800	3 295,00
	71207064	П9 Д90° 500*900	3 628,00
ПС3 25 (1/2" внутрішня)			
		400*500	778,00
		500*500	917,00
		600*500	1 005,00
		400*800	1 059,00
		500*800	1 273,00
ПС3 32 (3/4" зовнішня)			
		500*500	1 345,00
		500*500	2 полиці 1 558,00
		600*500	1 554,00
		400*800	1 528,00
		500*800	1 845,00
		600*800	2 182,00
Фокстрот			
		П 500*500	2 002,00
		П 550*500	2 127,00
		П 550*600	2 186,00
		П 550*900	3 069,00





Товарний асортимент представлений у грайсі не є повним. За консультацією щодо асортименту звертайтесь у відділ продажу.









Артикул	Назва	Параметри	Ціна, грн
Маріо			
 1.1.0700.01	П7 700*530/400		3 739,00
1.1.0701.01	П9 900*530/400		4 629,00
1.1.0702.01	П9 900*630/500		5 095,00
1.1.0703.01	П12 1200*630/500		6 585,00
Люкс			
 1.1.0300.01	П6 600*430/400		2 339,00
1.1.0301.01	П6 600*530/500		2 599,00
1.1.0302.01	П7 700*430/400		2 689,00
1.1.0303.01	П7 700*530/500		2 999,00
1.1.0304.01	П8 800*530/500		3 345,00
1.1.0306.01	П9 900*430/400		3 295,00
1.1.0305.01	П9 900*530/500		3 689,00
1.1.0308.02	П9 900*630/600		4 135,00
Симфонія			
 1.1.1200.01	П7 700*770/160		3 229,00
1.1.1201.01	П9 900*970/160		4 469,00





Артикул	Назва	Параметри	Ціна, грн
Марсель			
 1.1.1100.01	П7 700*530/160		3 219,00
1.1.1101.01	П9 900*630/160		4 435,00
Класік НР			
 1.3.0100.01	П5 650*430/400		2035,00
1.3.0101.01	П6 800*430/400		2499,00
1.3.0102.01	П6 800*530/500		2499,00
1.3.0103.01	П8 1100*530/500		3499,00
1.3.0104.01	П10 1400*530/500		4435,00
1.3.0105.01	П11 1550*530/500		4889,00
Посейдон			
 1.1.6400.03	П9 800*532/500		5 219,00
Стандарт			
 1.1.0202.01	П6 600*430/400		2 539,00
1.1.0203.01	П6 600*530/500		2 819,00
1.1.0204.01	П7 700*430/400		2 899,00
1.1.0205.01	П7 700*530/500		3 199,00
1.1.0207.01	П8 800*530/500		3 595,00
1.1.0209.01	П9 900*530/500		3 989,00
1.1.0211.01	П12 1200*530/500		5 369,00

Лічильники





Артикул	Назва	Параметри	Ціна
APATOR POWOGAZ			
Одноструменеві лічильники води Smart+ з антимагніт. захистом, без штуцерів			
	JS-1,6 Smart+ DN=15, XB	1,6 м3/год	19,04 €
	JS-2,5 Smart+ DN=15, XB	2,5 м3/год	19,04 €
	JS-2,5 Smart+ DN=20, XB	2,5 м3/год	27,20 €
	JS-4 Smart+ DN=20, XB	4,0 м3/год	27,20 €
	JS90-1,6 Smart+ DN=15, GB	1,6 м3/год	19,04 €
	JS90-2,5 Smart+ DN=15, GB	2,5 м3/год	19,04 €
	JS90-2,5 Smart+ DN=20, GB	2,5 м3/год	27,20 €
	JS90-4 Smart+ DN=20, GB	4,0 м3/год	27,20 €
Одноструменеві лічильники води Smart C+ з антимагніт. захистом, без штуцерів			
	JS-1,6 Smart C+ DN=15, XB	1,6 м3/год	51,68 €
	JS-2,5 Smart C+ DN=15, XB	1,6 м3/год	51,68 €
	JS-2,5 Smart C+ DN=20, XB	4,0 м3/год	55,76 €
	JS-4 Smart C+ DN=20, XB	4,0 м3/год	55,76 €
	JS90-1,6 Smart C+ DN=15, GB	1,6 м3/год	51,68 €
	JS90-2,5 Smart C+ DN=15, GB	1,6 м3/год	51,68 €
	JS90-2,5 Smart C+ DN=20, GB	4,0 м3/год	55,76 €
	JS90-4 Smart C+ DN=20, GB	4,0 м3/год	55,76 €
Одноструменеві лічильники води Master+, без штуцерів			
	JS-6,3 Master+ DN=25, XB	6,3 м3/год	170,00 €
	JS-10 Master+ DN=32, XB	10 м3/год	190,40 €
	JS-16 Master+ DN=40, XB	16 м3/год	217,60 €
	JS-130-6,3 Master+ DN=25, GB	6,3 м3/год	197,20 €
	JS-130-10 Master+ DN=32, GB	10 м3/год	217,60 €
	JS-130-16 Master+ DN=40, GB	16 м3/год	244,80 €

Артикул	Назва	Параметри	Ціна
Одноструменеві лічильники води Master C+, без штуцерів			
	JS-6,3 Master C+ DN=25, XB	6,3 м³/год	183,60 €
	JS-10 Master C+ DN=32, XB	10 м³/год	204,00 €
	JS-16 Master C+ DN=40, XB	16 м³/год	224,40 €
Накладки до систем диспетчеризації AT-MBUS			
	Накладка AT-MBUS до SmartC+	ДУ 15-20	69,36 €
	Накладка AT-MBUS до MasterC+	ДУ 25-40	92,48 €
	Накладка AT-MBUS до Impero/MWN		111,52 €
Одноструменеві лічильники води з сухим механізмом В-METERS			
	53300 GSD8 XB 110 мм 0-50 °C	1/2"; 2,5 м³/год	18,75 €
	53302 GSD8 XB 130 мм 0-50 °C	3/4"; 4 м³/год	18,75 €
	53301 GSD8 FB 110 мм 0-50 °C	1/2"; 2,5 м³/год	26,83 €
	53303 GSD8 FB 130 мм 0-50 °C	3/4"; 4 м³/год	26,83 €
	53363 Датчик імпульсний		за запитом
	53364 Датчик з антифальсифікац.		за запитом
Лічильники води багатоструменеві крильчасті GROSS			
	MTK-UA DN=15, XB	1,5 м³/год	1308,70 грн
	MTK-UA DN=20, XB	2,5 м³/год	1451,52 грн
	MTK-UA DN=25, XB	3,5 м³/год	2298,24 грн
	MTK-UA DN=32, XB	6,0 м³/год	2419,20 грн
	MTK-UA DN=40, XB	10,0 м³/год	2782,08 грн
	MTK-UA DN=50, XB	15,0 м³/год	3991,68 грн
	MTK-UA 50 F DN=50, XB	15,0 м³/год	4838,40 грн

Товарний асортимент представлений у прайсі не є повним. За консультацією щодо асортименту звертатись у відділ продажу.







Артикул	Назва	Параметри	Ціна
	МТК(W)-UA DN=25, ГВ	3,5 м³/год	2449,00 грн
	МТК(W)-UA DN=32, ГВ	6,0 м³/год	256600 грн
	МТК(W)-UA DN=40, ГВ	10,0 м³/год	3032,60 грн
	МТК(W)-UA DN=50, ГВ	15,0 м³/год	4199,00 грн
	МТК(W)-UA 50 F DN=50, ГВ	15,0 м³/год	5015,52 грн
Штуцер Pattaroni латунь (пара) 3В			
	1/2" x 3/4"		5,23 €
	3/4" x 1"		9,70 €
	1" x 1 1/4"		17,39 €
	1 1/4" x 1 1/2"		29,81 €
	1 1/2" x 2"		40,10 €
	2" x 2 1/2"		41,44 €
	1/2" x 3/4"		6,29 €
	3/4" x 1"		6,39 €
Ультразвукові компактні лічильники тепла Diehl Metering серії SHARKY 775			
	H 15-1.5	SHARKY 775 DN=15 110*1/2"	1,5 м³/год 319,60 €
	H 20-2.5	SHARKY 775 DN=20 130*3/4"	2,5 м³/год 348,16 €
	H 25-3.5	SHARKY 775 DN=25 260*1"	3,5 м³/год 471,92 €
	H 25-3.5	SHARKY 775 DN=25, Pt34	3,5 м³/год 507,20 €
	H 32-6	SHARKY 775 DN=32/гільза 70мм	6 м³/год 523,60 €
	H 40-10	SHARKY 775 DN=40 /гільза 70мм	10 м³/год 707,20 €
	H 50-15	SHARKY 775 DN=50 270*FL 50	15 м³/год 890,80 €
	H 65-25	SHARKY 775 DN=65 /гільза 70мм	25 м³/год 890,80 €
	Sharky Scylar INT E 473/25-6.0		748,00 €
	Плата інтерфейсна M-Bus		29,92 €
	Плата інтерфейсна RS-485		63,92 €
	Плата інтерфейсна RS-232 + кабель		78,88 €
	Плата інтерфейсна Mod-Bus		299,20 €
	Інкасаторський комплект збору даних по радіо каналу		6120,00 €
	GPRS модуль передачі даних SKY (M-Bus)		319,60 €
Fitting FxM HLV/ Полуcгон HLV с накидной гайкой			
	HLV-110611.N.01	1/2"	1,44 \$
	HLV-110611.N.02	3/4"	3,25 \$

Термометри

Артикул	Назва	Параметри	Ціна
СТЕКЛОПРИБОР			
Термометри біметалеві ТБ, осові			
	ТБ Ø 63 L=50 0+120°C 2,5 O	поділка=1	274,34 грн
	ТБ Ø 63 L=100 0+120°C 2,5 O	поділка=1	352,00 грн
	ТБ Ø 80 L=50 +120°C 1,5 O	поділка=1	417,86 грн
	ТБ Ø 80 L=100 0+100°C 1,5 O	поділка=1	за запитом
Термометри біметалеві ТБ, радіальні			
	ТБ Ø 63 L=50 0+120°C 2,5 P	поділка=1	458,66 грн
	ТБ Ø 63 L=100 0+120°C 2,5 P	поділка=1	за запитом
	ТБ Ø 80 L=50 +120°C 1,5 P	поділка=1	за запитом
	ТБ Ø 80 L=100 0+120°C 1,5 P	поділка=1	497,04 грн
Термометри біметалеві трубні ТБТ, з металевою пружиною			
	ТБТ Ø 63 0+120°C 2,5	поділка=2	299,55 грн
	ТБТ Ø 63 0+150°C 2,5	поділка=2	299,55 грн
CEWAL			
Капілярні термометри			
	91312010	Капіляр. термометр Ø 37 0+120°C	L=1500 6,05 €
	91312110	Капіляр. термометр Ø 52 0+120°C	L=1500 6,05 €
	91312215	Капіляр. терм. Ø 45*45 0+120°C	L=1500 6,05 €

Артикул	Назва	Параметри	Ціна
Термометри фронтальні/вертикальні			
 91605050	Термометр \varnothing 50 0+120°C 1/2" 5 см	фронтальний	5,17 €
91606050	Термометр \varnothing 63 0+120°C 1/2" 5 см	фронтальний	5,58 €
91646050	Термометр \varnothing 63 0+120°C 1/2" 5 см	вертикальний	21,50 €
	Термометри контактні, з металевою пружиною		
91616000	\varnothing 63 0+120°C		4,10 €
			

Манометри

Артикул	Назва	Параметри	Ціна
СТЕКЛОПРИБОР			
Манометри загального призначення ДМ 05-01			
	ДМ 05063 -2,5 1/4"	0,6 МПа	180,00 грн
	ДМ 05063 -2,5 1/4"	1 МПа	180,00 грн
	ДМ 05100 -1,0 1/2"	0,6 МПа	444,90 грн
	ДМ 05100 -1,5 1/2"	0,6 МПа	380,90 грн
	ДМ 05100 -1,5 1/2"	1 МПа	398,00 грн
	ДМ 05100 -1,0 1/2"	1,6 МПа	за запитом
	ДМ 05100 -1,5 1/2"	1,6 МПа	392,75 грн
	ДМ 05063 -2,5 1/4" Осьовий	0,6 МПа	359,42 грн
Манометри загального призначення ДМ 05-МП-ЗУ-01 \varnothing 100			
	ДМ 05-МП-ЗУ 1,5 1/2"	0,4 МПа	279,04 грн
	ДМ 05-МП-ЗУ 1,5 1/2"	0,6 МПа	265,07 грн
	ДМ 05-МП-ЗУ 1,5 1/2"	1 МПа	279,04 грн
	ДМ 05-МП-ЗУ 1,5 1/2"	1,6 МПа	279,04 грн
Манометри сигналізуючі ДМ СГ 05-01			
	ДМ СГ 05100 1,5	0,6 МПа	1152,00 грн
	ДМ СГ 05100 1,6	1 МПа	1177,60 грн
	ДМ СГ 05100 1,7	1,6 МПа	1177,60 грн
CEWAL			
Манометри вертикальні			
	91453011 \varnothing 50 1/4"	1,6 бар	7,02 €
	91453111 \varnothing 50 1/4"	2,5 бар	7,02 €
	91453211 \varnothing 50 1/4"	4 бар	5,65 €
	91453311 \varnothing 50 1/4"	6 бар	4,13 €
	91453411 \varnothing 50 1/4"	10 бар	4,13 €

Товарний асортимент представлений у прайсі не є повним. За консультацією щодо асортименту звертайтесь у відділ продажу.

Артикул	Назва	Параметри	Ціна
91463211	∅ 63 1/4"	4 бар	5,84 €
91463311	∅ 63 1/4"	6 бар	4,26 €
91463411	∅ 63 1/4"	10 бар	5,84 €



Манометри фронтальні

91459211	∅ 50 1/4"	4 бар	5,57 €
91459311	∅ 50 1/4"	6 бар	4,06 €
91459411	∅ 50 1/4"	10 бар	5,39 €



91469211	∅ 63 1/4"	4 бар	5,76 €
91469311	∅ 63 1/4"	6 бар	4,21 €
91469411	∅ 63 1/4"	10 бар	5,76 €



Манометри вертикальні з індикатором

91453216	∅ 50 1/4"	4 бар	3,22 €
91453316	∅ 50 1/4"	6 бар	3,22 €
91453410	∅ 50 1/4"	10 бар	3,22 €
91463216	∅ 63 1/4"	4 бар	6,00 €
91463316	∅ 63 1/4"	6 бар	6,00 €
91463410	∅ 63 1/4"	10 бар	3,89 €



Манометри фронтальні з індикатором

91469216	∅ 63 1/4"	4 бар	5,87 €
91469316	∅ 63 1/4"	6 бар	5,87 €
91469410	∅ 63 1/4"	10 бар	5,87 €









Термоманометри

Артикул	Назва	Параметри	Ціна
Манометри з термометром ДМТ Стеклоприбор			
	∅ 80 1/2" Осьовий	0,4 МПа/120°C	477,60 грн
	∅ 80 1/2" Осьовий	0,6 МПа/120°C	477,60 грн
	∅ 80 1/2" Осьовий	1 МПа/120°C	477,60 грн
	∅ 80 1/2" Осьовий	1,6 МПа/120°C	477,60 грн
	∅ 80 1/2" Осьовий	0,4 МПа/150°C	477,60 грн
	∅ 80 1/2" Осьовий	0,6 МПа/150°C	477,60 грн
	∅ 80 1/2" Осьовий	1 МПа/150°C	477,60 грн
	∅ 80 1/2" Осьовий	1,6 МПа/150°C	477,60 грн
	∅ 80 1/2" Радіальний	0,4 МПа/120°C	477,60 грн
	∅ 80 1/2" Радіальний	0,6 МПа/120°C	477,60 грн
	∅ 80 1/2" Радіальний	1 МПа/120°C	477,60 грн
	∅ 80 1/2" Радіальний	1,6 МПа/120°C	477,60 грн
	∅ 80 1/2" Радіальний	0,4 МПа/150°C	477,60 грн
	∅ 80 1/2" Радіальний	0,6 МПа/150°C	477,60 грн
	∅ 80 1/2" Радіальний	1 МПа/150°C	477,60 грн
	∅ 80 1/2" Радіальний	1,6 МПа/150°C	477,60 грн
Термоманометри Sewal			
91548400	∅ 63 1/2" Фронтальний	4 бар/120°C	11,91 €
91548600	∅ 63 1/2" Фронтальний	6 бар/120°C	11,91 €
91558400	∅ 80 1/2" Фронтальний	4 бар/120°C	12,61 €
91558600	∅ 80 1/2" Фронтальний	6 бар/120°C	12,61 €
91568400	∅ 80 1/2" Вертикальний	4 бар/120°C	12,79 €
91568600	∅ 80 1/2" Вертикальний	6 бар/120°C	12,79 €















Комплектуючі

Артикул	Назва	Параметри	Ціна, грн	
Крани литі триходові для монтажу манометрів				
	M20x1,5 внутр./ G 1/2" внутр.	вик 1.	240,00	
	G 1/2" внутр./ G 1/2" внутр.	вик 1.	240,00	
Крани точені триходові для монтажу манометрів				
	M20x1,5 внутр./ G 1/2" внутр.	вик 3.	400,00	
	G 1/2" внутр./ G 1/2" внутр.	вик 3.	264,26	
	M20x1,5 внутр./ G 1/2" внутр.	вик. 4	1433,2	
Крани триходові 11Б18БК для монтажу манометрів				
	M20x1,5 внутр./ G 1/2" внутр.	без ручки	132,30	
	M20x1,5 внутр./ G 1/2" внутр.	з ручкою	153,45	
Трубка сифонна (Перкінса)				
	103560	M20x1,5 внутр./ G 1/2" зовн.	кутова	259,20
	103561	M20x1,5 внутр./ G 1/2" зовн.	пряма	244,80













Артикул	Назва	Параметри	Ціна, грн
Відвід під манометр			
	M20x1,5 внутр./ G 1/2" зовн.	195мм*215мм	192,00
Перехідники			
	M20*1,5/M15*1,5	сталь	65,60
	M20*1,5/G3/4	сталь	67,20
	M20*1,5/G1/4	сталь	65,62
	M20*1,5/G1/2	сталь оцинк.	47,36
	M20*1,5/G1/2	сталь	67,20
	M12*1,5/M20*1,5	сталь	56,10
	M12*1,5/G3/4	сталь	49,59
	M12*1,5/G1/4	сталь	61,12
	M12*1,5/G1/2	сталь	56,00
	M12*1,5/G1/2	сталь оцинк.	32,50
	G3/4внутр./G1/2 зовн.	сталь	65,60
	G1/4 / G1/2	сталь	54,40
	G1/4 / M12x1,5	сталь	53,60

Терморегулятори

Товарний асортимент представлений у прайсі не є повним. За консультацією щодо асортименту звертайтесь у відділ продажу.









Артикул	Назва	Параметри	Ціна
Кімнатні терморегулятори			
 RT310	RT310 Salus	5-35 °C	39,00 \$
 RT100	RT100 Salus	10-30 °C	21,00 €
 RT200	RT200 Salus	5-35 °C	21,00 €
 ST-294 v1 Tech			33,29 €
Кімнатні терморегулятори бездротові			
 RT310RF	RT310RF Salus	5-35 °C	72,00 \$
 ERT20RF	ERT20RF Salus	5-30 °C	65,00 €
 ST-294 v2 Tech			65,12 €
Кімнатні терморегулятори програмовані			
 RT510	RT510 Salus	тиждень	46,00 \$
 RT520	RT520 Salus	тиждень	74,00 €
 091FL	091FL Salus	тиждень	39,00 €
 T105	T105 Salus		38,00 €
 ST-295 v3 Tech		доба	40,75 €

Контрольно-вимірювальні прилади та автоматика

Артикул	Назва	Параметри	Ціна
 ST-290 v3 Tech		тиждень	47,55 €
 ST-292 v3 Tech		тиждень	61,25 €
Кімнатні терморегулятори програмовані бездротові			
 RT510RF	RT510RF Salus	тиждень	78,00 €
 RT520RF	RT520RF Salus	тиждень	105,00 €
 091FLRF	091FLRF Salus	тиждень	65,00 €
 T105RF	T105RF Salus	тиждень	73,00 €
 ST-295 v2 Tech		доба	84,82 €
 ST-290 v2 Tech		тиждень	93,81 €
 ST-292 v2 Tech		тиждень	105,97 €
Термостати накладні			
 AT10	AT10 Salus	30-90 °C	14,00 €
 ARTH300	ARTH-300 Belimo	20-90 °C	16,27 €
Термостат з виносним датчиком			
 AT10F	AT10F Salus	30-90 °C	16,00 €
Термостат погрузний			
 ARTH100	ARTH-100 Belimo	0-90 °C	18,45 \$

Salus Smart Home (бездротовий інтернет)



Артикул	Назва	Параметри	Ціна, EUR
 VS10WRF/ VS10BRF	VS10WRF/VS10BRF Salus		84,00
 VS20WRF/ VS20BRF	VS20WRF/VS20BRF Salus		84,00
 HTRS-RF	HTRS-RF Salus		67,00
 HTR-RF	HTR-RF Salus		44,00
 SQ610RF	SQ610RF Salus		135,00
 SQ610	SQ610 Salus		135,00
Тижневий програматор			
 HTRP-RF	HTRP-RF Salus	230B	74,00
Універсальний інтернет шлюз			
 UGE600	UGE600 Salus		177,00
Центр комутації			
KL08RF	KL08RF Salus	230B	199,00
KL08RF24V	KL08RF24V Salus	24B	352,00
Розширюючий модуль			
KL04RF	KL04RF Salus		58,00
Термопривід- нормально закритий NC			
T30NC/ T28NC	T30NC/T28NC Salus		18,00

Артикул	Назва	Параметри	Ціна, EUR
Термопривід- нормально відкритий NO			
 T30NO	T30NO Salus		18,00
Саморегулюючий сервопривід			
 THB23030	THB23030 Salus		50,00
Радіаторна термоголовка			
 TRV10RFM	TRV10RFM Salus		71,00
 TRV28RFM	TRV28RFM Salus		76,00
 TRV10RAM	TRV10RAM Salus		78,00
Модуль управління			
 RX10RF	RX10RF Salus		86,00
Розумне реле			
 SR600	SR600 Salus		9,00
 RS600	RS600 Salus		9,00
Датчик витоку води			
 WLS600	WLS600		59,00
Репітери мережі ZigBee			
RE600	RE600 Salus		57,00
RE10RF	RE10RF Salus		79,00
Координатор мережі ZigBee			
CO10RF	CO10RF Salus		81,00
Терморегулятор для фанкойла			
FC600	FC600 Salus		139,00

Salus Smart Home (дротовий інтернет)

Товарний асортимент представлений у прайсі не є повним. За консультацією щодо асортименту звертайтесь у відділ продажу.

Артикул	Назва	Параметри	Ціна, EUR
Терморегулятори серія Expert NSB			
VS35W	VS35W Salus	220В	63,00
VS35B	VS35B Salus		63,00
Програматори тижневі			
VS30W	VS30W Salus		68,00
VS30B	VS30B Salus		68,00
Терморегулятори серія Expert HTR			
HTRS230	HTRS230 Salus		44,00
HTR230	HTR230 Salus	230В	29,00
HTR24	HTR24 Salus	24В	30,40
BTR230	BTR230 Salus		45,00
RT10 230V	RT10 230V Salus	230В	19,00
RT10 24V	RT10 24V Salus	24В	20,00
Програматори тижневі			
HTRP 230	HTRP 230 Salus	230В	48,00
HTRP 24	HTRP 24 Salus	24В	29,00
BTRP230	BTRP230 Salus		70,00
Центр комутації			
KLO8NSB	KLO8NSB Salus		116,00
KLO6-M	KLO6-M Salus	230В	51,00
KLO624V	KLO624V Salus	24В	104,00
Розширюючий модуль			
KLO4NSB	KLO4NSB Salus		за запитом
Модуль керування котлом і насосом до KLO6-M			
PL07	PL07 Salus		33,00
PL06	PL06 Salus		20,00

Артикул	Назва	Параметри	Ціна, EUR
Термопривід NO			
T30NC/T28NC	T30NC/T28NC Salus	230В	18,00
T30NC	T30NC Salus	24В	18,00
T30NO	T30NO Salus	230В	18,00
T30NO 24В	T30NO 24В Salus	24В	18,00
Саморегулюючий сервопривід			
THB23030	THB23030 Salus	230В	50,00
THB2430	THB2430 Salus	24В	57,00

Стабілізатори



Артикул	Назва	Параметри	Ціна, грн
Стабілізатори напруги LVT			
	ACH-250	145-280 В	1 795,84
	ACH-600	145-280 В	2 296,32
	ACH-1000		3 753,60
	ACH-300 H	130-280 В	2 031,36
	ACH-350 C	140-270 В	2 649,60

Контролери

Артикул	Назва	Параметри	Ціна, EUR	
Контролери для управління твердопаливними котлами				
	ST24	ST-24 Tech	30-80 °C	82,74
	ST28	ST-28 Tech	30-80 °C	102,01
	ST880	ST-880 z PID Tech	30-80 °C	301,71
	SP-05 + DP-02 (комплект)	KG Elektronik		108,54
	TAL RT-22 + WPA117 (комплект)			96,05
	Euroster 11W	20-80 °C	83,20	
	Euroster 11WB	20-80 °C	100,88	
	KG Elektronik CS-20	35-90 °C	44,80	
	KG Elektronik SP-05	35-90 °C	49,60	
	ATOS	35-80 °C	46,08	
Контролери управління pompю				
	ST19	ST-19 Tech		32,82
	ST20	ST-20 Tech		31,26
	ST21	ST-21 Tech		43,76
	ST21CWU	ST-21 CWU Tech	25-85 °C	51,58
	PC11	PC11 Salus	5-80 °C	44,00
	PC11W	PC11W Salus	5-80 °C	48,00
	PC12HW	PC12HW Salus	5-80 °C	59,00
Контролер для управління роботою змішувального клапана				
	ST11M	ST-i-1m Tech		114,33

Товарний асортимент представлений у прайсі не є повним. За консультацією щодо асортименту звертайтесь у відділ продажу.

Вентилятори

Артикул	Назва	Параметри	Ціна, EUR
Вентилятори для твердопаливних котлів			
 DP02	DP-02 KG Elektronik	150 м3/год	40,00
	WPA 06	255 м3/год	49,68
	WPA 117	180 м3/год	55,00
	WPA 120	285 м3/год	51,84

Товарний асортимент представлений у прайсі не є повним. За консультацією щодо асортименту звертайтесь у відділ продажу.

Гідроакумулятори

Артикул	Назва	Параметри	Ціна
Гідроакумулятори Aquasystem			
	24л. VAO	горизонтальний	25,69 €
	35л. VAO	горизонтальний	50,96 €
	50л. VAO	горизонтальний	74,89 €
	50л. VAV	вертикальний	76,29 €
	80л. VAO	горизонтальний	93,34 €
	80л. VAV	вертикальний	91,32 €
	100л. VAO	горизонтальний	127,97 €
	100л. VAV	вертикальний	122,63 €
	150л. VAV	вертикальний	153,04 €
	150л. VAO	горизонтальний	170,68 €
	200л. VAO	горизонтальний	257,92 €
	200л. VAV	вертикальний	240,70 €
	300л. VAV	вертикальний	319,29 €
	500л. VAV	вертикальний	449,55 €
Гідроакумулятори ТЕКК			
	гідроакумулятор 24 л ТЕКК	горизонтальний	37,70 \$
	гідроакумулятор 50л ТЕКК	горизонтальний	71,78 \$



Компенсатори об'єму

Артикул	Назва	Параметри	Ціна
Aquasystem			
	5л. VR		19,34 €
	8л. VR		20,98 €
	12л. VR		23,92 €
	18л. VR		27,59 €
	24л. VR		30,67 €
	35л. VR		38,15 €
	35л. VRV		40,58 €
	50л. VR		44,24 €
	50л. VRV		45,55 €
	80л. VRV		63,33 €
	100л. VRV		88,04 €
	150л. VRV		132,19 €
	200л. VRV		181,94 €
	300л. VRV		268,11 €
	500л. VRV		358,70 €
Мембрана Aquasystem			
	18-24л.		2,82 €
	35-50л.		6,46 €
	80-100л.		18,45 €
	150-200л.		37,98 €
	200-300 л.		54,25 €
Фланець			
	Фланець 25		2,33 \$
	Фланець 25 нерж.		3,88 \$





Артикул	Назва	Параметри	Ціна, EUR
Насоси циркуляційні Star			
4063801	Star-RS15/2-130	½"	70,97
4063802	Star-RS 15/4-130	½"	73,75
4063803	Star-RS 15/6-130	½"	84,72
4032952	Star-RS 25/2	1"	75,00
4032954	Star-RS 25/4	1"	71,91
4033776	Star-RS 25/4-130	1"	71,74
4032956	Star-RS 25/6	1"	69,82
4033782	Star-RS 25/6-130	1"	73,85
4037310	Star-RS 25/7	1"	81,44
4094258	Star-RS 25/8	1"	164,51
4033760	Star-RS30/2	1 ¼"	74,02
4033765	Star-RS 30/4	1 ¼"	74,54
4033770	Star-RS 30/6	1 ¼"	92,69
4037311	Star-RS 30/7	1 ¼"	97,91
4094375	Star-RS 30/8	1 ¼"	178,15
Насоси циркуляційні TOP			
2044009	TOP-S 25/5*1"	1 фаза	253,02
2044010	TOP-S 25/5*1"	3 фази	236,32
2048320	TOP-S 25/7*1"	1 фаза	301,00
2048321	TOP-S 25/7*1"	3 фази	279,43
2061962	TOP-S 25/10*1"	1 фаза	407,50
2165521	TOP-S 25/10*1"	3 фази	354,46
2084440	TOP-S 25/13*1"	1 фаза	409,36
2084441	TOP-S 25/13*1"	3 фази	375,95
2044011	TOP-S 30/4*1 ¼"	1 фаза	299,56
2044012	TOP-S 30/4*1 ¼"	3 фази	293,60
2044013	TOP-S 30/5*1 ¼"	1 фаза	317,47
2044014	TOP-S 30/5*1 ¼"	3 фази	311,51
2048322	TOP-S 30/7*1 ¼"	1 фаза	342,53

Артикул	Назва	Параметри	Ціна, EUR
2048323	TOP-S 30/7*1 ¼"	3 фази	334,17
2066132	TOP-S 30/10*1 ¼"	1 фаза	417,48
2165522	TOP-S 30/10*1 ¼"	3 фази	388,73
2080040	TOP-S 40/4*DN40	1 фаза	589,58
2080041	TOP-S 40/4*DN40	3 фази	558,84
2080042	TOP-S 40/7*DN40	1 фаза	606,20
2165523	TOP-S 40/7*DN40	3 фази	576,45
2165524	TOP-S 40/10*DN40	1 фаза	766,80
2165525	TOP-S 40/10*DN40	3 фази	689,00
2165526	TOP-S 40/15*DN40	1 фаза	961,95
2165527	TOP-S 40/15*DN40	3 фази	916,60
2080048	TOP-S 50/4*DN50	1 фаза	728,93
2165528	TOP-S 50/4*DN50	3 фази	681,47
2165529	TOP-S 50/7*DN50	1 фаза	791,28
2165530	TOP-S 50/7*DN50	3 фази	706,54
2165531	TOP-S 50/10*DN50	1 фаза	964,18
2165532	TOP-S 50/10*DN50	3 фази	884,23
2165533	TOP-S 50/15*DN50	3 фази	1 076,36
2165534	TOP-S 65/7*DN65	1 фаза	1 000,13
2165535	TOP-S 65/7*DN65	3 фази	916,60
2165536	TOP-S 65/10*DN65	1 фаза	1 081,30
2165537	TOP-S 65/10*DN65	3 фази	1 025,79
2165538	TOP-S 65/13*DN65	3 фази	1 044,48
2165539	TOP-S 65/15*DN65	3 фази	1 155,28
Здвоєний з мокрим ротором і фланцевим з'єднанням TOP-SD			
2044015	TOP-SD 30/5*1 ¼"	1 фаза	634,94
2044016	TOP-SD 30/5*1 ¼"	3 фази	623,00
2048326	TOP-SD 32/7*DN32	1 фаза	664,77
2048327	TOP-SD 32/7*DN32	3 фази	660,00
2080073	TOP-SD 32/10*DN32	1 фаза	833,06
2165551	TOP-SD 32/10*DN32	3 фази	831,85
2044017	TOP-SD 40/3*DN40	1 фаза	1 029,97
2044018	TOP-SD 40/3*DN40	3 фази	971,49
2080075	TOP-SD 40/7*DN40	1 фаза	1 114,70
2165552	TOP-SD 40/7*DN40	3 фази	1 115,21
2165553	TOP-SD 40/10*DN40	1 фаза	1 355,79
2165554	TOP-SD 40/10*DN40	3 фази	1 267,48
2165555	TOP-SD 40/15*DN40	1 фаза	1 779,49
2165556	TOP-SD 40/15*DN40	3 фази	1 694,74

Артикул	Назва	Параметри	Ціна, EUR
Нормальновосмоктуючі установки водопостачання Wilo-MultiPress			
2510594	HMP 304		658,79
2510595	HMP 305		839,25
2510596	HMP 603		743,57
2510597	HMP 604		842,88
2510598	HMP 605		870,73
Нормальновосмоктуючі багатоступеневі насоси Wilo-Economy			
4024282	MHI 202		329,40
4024284	MHI 203		375,95
4024286	MHI 204		407,87
4024288	MHI 205		447,56
4024290	MHI 206		482,16
4024292	MHI 402		353,27
4024294	MHI 403		401,01
4024296	MHI 404		470,23
4024298	MHI 405		541,84
4024300	MHI 406		569,29
4024302	MHI 802		553,77
4024304	MHI 803		649,25
4024306	MHI 804		722,06
Глибинні насоси, багатоступеневі Wilo-Sub			
4090889	TWU 3-0115	3"	560,72
4090890	TWU 3-0123	3"	618,84
4090891	TWU 3-0130	3"	690,29
4090895	TWU 3-0145	3"	747,77
6046661	TWU 4-0207-C	4"	389,95
6046690	TWU 4-0210-C	4"	415,39
6046689	TWU 4-0214-C	4"	445,67
6049337	TWU 4-0405-C	4"	429,92
6049338	TWU 4-0407-C	4"	446,87
6049339	TWU 4-0409-C	4"	466,24
6049340	TWU 4-0414-C	4"	530,44
6049341	TWU 4-0418-C	4"	589,77



Артикул	Назва	Параметри	Ціна, EUR
Погружні насоси для брудної води Wilo-Drain TS			
2063928	TS 40/10		356,19
2063926	TS 40/10-A		345,94
2063931	TS 40/14		410,00
2063929	TS 40/14-A		454,84
4025037	TS 50 H 111/11		957,82
4029477	TS 50 H 111/11-A		982,70
Насос для відводу води з підвалів Wilo-Drain TM/TMW			
6043943	TS 32/9-A		240,87
6043945	TS 32/12-A		262,66
6045167	TSW 32/8-A		262,66







Товарний асортимент представлений у прайсі не є повним. За консультацією щодо асортименту звертайтесь у відділ продажу.











Артикул	Назва	Параметри	Ціна, EUR
Насоси циркуляційні з мокрим ротором UPS серії 100			
96281376	UPS25-40 130 1x230B		80,00
98367575	UPS25-40 180 1x230V		65,71
96281432	UPS25-50 180 1x230B		129,40
95906404	UPS25-55 180 1x230B		242,33
96281476	UPS25-60 130 1x230B		92,80
98368443	UPS25-60 180 1x230V		83,56
96621354	UPS25-70 180 1x230B		158,83
95906429	UPS25-80 180 1x230V		246,16
98368439	UPS32-40 180 1x230V		101,12
95906409	UPS32-55 180 1x230V		316,97
98368440	UPS32-60 180 1x230V		120,90
96621355	UPS32-70 180 1x230B		141,02
95906442	UPS32-80 180 1x230B		365,95
95906480	UPS25-100 180 1x230		451,20
95906500	UPS32-100 180 1x230		
Насоси циркуляційні з мокрим ротором та електронним регулюванням Alpha 2			
97993192	ALPHA2 15-40 130 1x2		247,43
97993194	ALPHA2 15-60 130 1x2		284,54
97993195	ALPHA2 25-40 130 1x2		224,96
97704990	ALPHA2 25-40 180 1x2		224,96
97993197	ALPHA2 25-60 130 1x2		255,52
97993201	ALPHA2 25-60 180 1x2		465,76
97993205	ALPHA2 32-60 180 1x2		281,32
95047561	ALPHA2 L 25-40 130 1		172,55
95047562	ALPHA2 L 25-40 180 1		172,52
95047563	ALPHA2 L 25-60 130 1		191,64





Артикул	Назва	Параметри	Ціна, EUR
Насоси циркуляційні з мокрим ротором та електричним регулюванням Magna			
97924145	MAGNA1 25-100 180 1x		535,86
97924146	MAGNA1 25-120 180 1x		611,06
97924153	MAGNA1 25-40 180 1x2		648,70
97924154	MAGNA1 25-60 180 1x2		752,10
97924144	MAGNA1 25-80 180 1x2		852,68
97924165	MAGNA1 32-100 180 1x		959,26
97924163	MAGNA1 32-60 180 1x2		574,84
97924164	MAGNA1 32-80 180 1x2		682,63
97924247	MAGNA3 25-100 180 1x		778,43
97924248	MAGNA3 25-120 180 1x		550,99
97924244	MAGNA3 25-40 180 1x2		907,26
97924245	MAGNA3 25-60 180 1x2		860,69
97924246	MAGNA3 25-80 180 1x2		790,44
97924257	MAGNA3 32-100 180 1x		945,06
97924259	MAGNA3 32-120 F 220		404,77
Насоси циркуляційні з мокрим ротором UPS серії 200			
96401837	UPS32-120 F 1x230-24		550,99
96401771	UPS32-60 F 1x230-240		907,26
95906458	UPS32-80 F 220 1x230		860,69
96401942	UPS40-120 F 1x230-24		790,44
96401977	UPS40-180 F 1x230-24		945,06
96430299	UPS40-185 F 1x230-24		404,77
Насоси для ГВП (рециркуляція)			
97916771	UP15-14B PM		131,20
97916757	UP15-14BA PM		215,10
Насоси погружні побутові (свердловинні) 3''			
96510198	SQ2-35 0,7кВт 220-240В		728,02
96510199	SQ2-55 0,7кВт 220-240В		806,26
96510200	SQ2-70 1,15кВт 220-240В		902,30
96510201	SQ2-85 1,15кВт 220-240В		1 159,18
96510203	SQ2-115 1,85кВт 220-240В		789,10
96510205	SQ3-40 0,7кВт 220-240В		883,10
96510206	SQ3-55 1,15кВт 220-240В		1 134,50



	Артикул	Назва	Параметри	Ціна, EUR
	Комплекти та станції водопостачання серії MQ			
	96515415	MQ3-45 A-O-A-BVBP, 1x2		407,86
	96515412	MQ3-35 A-O-A-BVBP, 1x2		389,75
	Насоси для підвищення тиску серії UPA			
	59539512	UPA15-90 160 1x2		162,00
	98699677	UPA15-120 AUTO 1		156,04
	Насосна станція (самовсмоктуюча) серії JPB			
	4651BPBB	JP5 бак 24л, 1x220В		427,37
	4661BPBB	JPB6, бак 24л 1X220В 5		453,76
	4661BQBB	JPB6, бак 60л 1X220В 5		567,18
	Каналізаційні установки серії Sololift2			
	97775314	Sololift2 WC-1		348,67
	97775318	Sololift2 D-2		312,47
	97775317	Sololift2 C-3		394,39
	97775315	Sololift2 WC-3		422,98
	Насоси для брудної води			
	011Н1600	KP150-A-1, кабель		262,98
	012Н1600	KP250-A-1, кабель		315,90
	012Н1800	KP250-A-1, кабель		332,81







Артикул	Назва	Параметри	Ціна, EUR
Електронасоси з вихровим робочим механізмом, з чавунним корпусом			
	PKm 60	1 фаза	64,00
Центробіжні багатоступінчасті насоси			
	2CRm 80 -N	1 фаза	168,00
	3CRm 60 -N	1 фаза	173,00
	3CRm 80 -N	1 фаза	173,00
	4CRm 80 -N	1 фаза	189,00
Самовсмоктуючі електронасоси JSW			
	JSWm 1 C	1 фаза	144,00
	JSWm 1 B	1 фаза	146,00
	JSWm 1 A	1 фаза	155,00
Самовсмоктуючі електронасоси JSW2			
	JSWm 2 C	1 фаза	144,00
	JSW 2 C	3 фази	192,00
	JSWm 2 B	1 фаза	190,00
	JSW 2 B	3 фази	205,00
	JSWm 2 A	1 фаза	200,00
Самовсмоктуючі електронасоси JSR, нержавіюча сталь			
	JCRm 1 C	1 фаза	163,00
	JCRm 1 B	1 фаза	165,00
	JCRm 1 A	1 фаза	151,00

Артикул	Назва	Параметри	Ціна, EUR
Самовсмоктуючі електронасоси JSR2, нержавіюча сталь			
	JCRm 2 C	1 фаза	178,00
	JCRm 2 B	1 фаза	208,00
	JCRm 2 A	1 фаза	198,00
Самовсмоктуючі електронасоси JDW			
	JDWm 1 C	1 фаза	190,00
	JDWm 1 B	1 фаза	348,00
Глибинні моноблочные електронасоси 4BLOCK			
	4BLOCKm 2/10	1 фаза	390,00
	4BLOCKm 2/13	1 фаза	371,00
	4BLOCKm 2/20	1 фаза	528,00
	4BLOCKm 4/7	1 фаза	378,00
	4BLOCKm 4/9	1 фаза	400,00
	4BLOCKm 4/14	1 фаза	498,00
	4BLOCKm 6/4	1 фаза	372,00
	4BLOCKm 6/6	1 фаза	395,00
	4BLOCKm 6/9	1 фаза	480,00
Глибинні електронасоси 4SR			
	4SR2m/7	1 фаза	358,00
	4SR2/7	3 фази	358,00
	4SR2m/10	1 фаза	368,00
	4SR2/10	3 фази	368,00
	4SR2m/13	1 фаза	392,00
	4SR2/13	3 фази	392,00
	4SR2m/20	1 фаза	459,00
	4SR2/20	3 фази	459,00
	4SR2m/27	1 фаза	532,00
	4SR2/27	3 фази	507,00
	4SR2m/39	1 фаза	664,00
	4SR2/39	3 фази	624,00
	4SR4m/7	1 фаза	359,00
	4SR4/7	3 фази	359,00
	4SR4m/9	1 фаза	379,00
	4SR4/9	3 фази	379,00
	4SR4m/14	1 фаза	420,00
	4SR4/14	3 фази	420,00
	4SR4m/18	1 фаза	489,00
	4SR4/18	3 фази	464,00
	4SR4m/26	1 фаза	593,00
	4SR4/26	3 фази	553,00
	4SR4/35	3 фази	711,00
	4SR4/46	3 фази	1088,00
	4SR4/60	3 фази	1303,00

Артикул	Назва	Параметри	Ціна, EUR
Дренажні багатосупінчасті насоси TOP MULTI			
	TOP MULTI 2	технополімер	217,00
	TOP MULTI 3	технополімер	254,00
Дренажні багатосупінчасті автоматичні насоси TOP MULTI-TECH			
	TOP MULTI-TECH 2	технополімер	314,00
	TOP MULTI-TECH 3	технополімер	324,00
Дренажні електронасоси TOP			
	TOP 1	технополімер	104,00
	TOP 2	технополімер	111,00
Дренажні електронасоси VX			
	VXm 8/35 -N	чавун	282,00
	VXm 8/35 -ST	нерж.	330,00
	VXm 10/35 -N	чавун	287,00
	VXm 10/35 -ST	нерж.	334,00
	VXm 15/35 -N	чавун	338,00
	VXm 15/35 -ST	нерж.	379,00
Дренажні електронасоси BC			
	BCm 10/50-N	1 фаза	390,00
	BC 10/50-N	3 фази	405,00
	BCm 15/50-N	1 фаза	425,00
	BC 15/50-N	3 фази	425,00

Артикул	Назва	Параметри	Ціна, EUR
Насосні станції з гідроакумулятором на 8 ч 100 л			
	PKm 60/HF * 8CL		101,00
	PKm 60/HF * 25CL		118,00
	PKm 60/HF * 50CL		159,00
	PKm 60/HF * 80CL		179,00
	PKm 60/HF*100CL		207,00
	PKm 60/HF * 25CL нерж.		197,00
	JSWm 1AX/HF * 8CL		162,00
	JSWm 1AX/HF * 25CL		179,00
	JSWm 1AX/HF * 50CL		220,00
	JSWm 1AX/HF * 80CL		250,00
	JSWm 1AX/HF*100CL		268,00
	JSWm 1AX/HF * 25CL нерж.		258,00
Насосні станції з гідроакумулятором на 8 ч 100 л			
	JSWm 2CX/HF * 8CL		174,00
	JSWm 2CX/HF * 25CL		191,00
	JSWm 2CX/HF * 50CL		232,00
	JSWm 2CX/HF * 80CL		252,00
	JSWm 2CX/HF*100CL		280,00
	JSWm 2AX/HF * 8CL		192,00
	JSWm 2AX/HF * 25CL		209,00
	JSWm 2AX/HF * 50CL		250,00
	JSWm 2AX/HF * 80CL		270,00
	JSWm 2AX/HF*100CL		298,00
	JSWm 2CX/HF * 25CL нерж.		288,00
	2CRm 80X/HF * 8CL		205,00
	2CRm 80X/HF * 25CL		222,00
	2CRm 80X/HF * 50CL		263,00
	2CRm 80X/HF * 80CL		283,00
	2CRm 80X/HF*100CL		311,00
	2CRm 80X/HF * 25CL нерж.		301,00
Насосні станції з регулятором тиску			
	PKm 60/ EASY PUMP		142,00
	2CRm 80X/EASY PUMP		256,00
	JSWm 1AX/EASY PUMP		203,00
	JSWm 2CX/EASY PUMP		215,00
	JSWm 2AX/EASY PUMP		233,00
	PKm 60/ BRIO PUMP		125,00
	2CRm 80X/ BRIO PUMP		228,00
	JSWm 1AX/BRIO PUMP		185,00
	JSWm 2CX/BRIO PUMP		197,00
	JSWm 2AX/BRIO PUMP		215,00

Товарний асортимент представлений у гравісі не є повним. За консультацією щодо асортименту звертатись у відділ продажу.

Артикул	Назва	Параметри	Ціна, EUR
Електронні регулятори тиску			
	EASYPRESS-1	0,75 кВт / 1 л/с	69,00
	EASYPRESS-2	1,5 кВт / 2 л/с	69,50
	EASYSMALL-1	0,75 кВт / 1 л/с	52,00
	EASYSMALL-2	1,5 кВт / 2 л/с	53,00
Реле тиску			
	Square D FSG2		15,50
	Square D FYG22		25,50
	Square D FYG32		26,00
Реле тиску з захистом від сухого ходу			
	D FSG2J20	Square D FSG2J20	1,4 - 2,8 бар
			33,50
Штуцер п'ятиходовий			
	50016	Штуцер R 5 - 5 vie	1" за запитом
Поплавкові вимикачі			
	0315/3		15,50
	0315/5		18,50
	MAC 5		65,00
	TECNO3		11,00
	TECNO5		13,00



TEKK

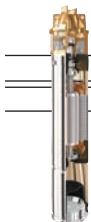

Артикул	Назва	Параметри	Ціна, USD
Глибинні електронасоси 4SKM-100			
	4SKM-100	1500Вт	121,90
	4SKM-150	1100Вт	141,82









Глибинні насоси шнекові			
	4QGD 1,7/8	600Вт	81,74
	4QGD 2,5/9	800Вт	87,68
	4QGD 2,6/10	1000Вт	96,30



Самовсмоктуючі електронасоси JP			
	JP 1100 Inox	1100Вт	78,83
	JP 1350 Inox	1350Вт	83,33
	JP 1100 L	1100Вт	73,41
	JP 1350 L	1350Вт	77,84



Насосна станція BS			
	BS 1100 Inox 24 black	1100Вт	130,93
	BS 1350 Inox 24L black	1350Вт	135,54
	BS 1100 L Inox 24 black	1100Вт	125,55
	BS 1100 Inox 24L Inox	1100 Вт	129,97
	BS 1350 Inox 24L Inox	1350 Вт	151,22
	BS 1100L 24 L Inox	1100 Вт	145,82
	BS 1350L 24 L Inox	1350 Вт	150,18









Артикул	Назва	Параметри	Ціна, USD
Дренажні насоси SDP			
	SDP 3	900Вт	64,99
	SDP 4	750Вт	69,74
Реле тиску			
	Реле тиску PS-1R	16А	3,33
Автоматичний контролер тиску			
	Автоматичний контролер тиску EPS-1		30,93
П'ятерник латунний			
	П'ятерник латунний	1"-1"-1"- 1/4"-1/4"	4,30
Антивібраційний шланг			
	Антивібраційний шланг	500мм	6,00
	Антивібраційний шланг	600мм	6,30
Мембрана для гідроаккумулятора			
	Мембрана для гідроаккумулятора	24Л	3,71
Фланець для гідроаккумулятора			
	Фланець для гідроаккумулятора р.9	оц.сталь	2,32
	Фланець для гідроаккумулятора р.9	нерж.сталь	3,39



Аксессуары для насосів

Артикул	Назва	Параметри	Ціна	
Реле тиску механічне				
	25501	PM 5 Italtecnica	1,2-4,8 атм	4,96 €
	25504	PM 12 Italtecnica	3-12 атм	7,55 €
	HA001	APT 3008 Aqua World		5,90 \$
Реле тиску механічне із захистом від «сухого ходу»				
	HA001-1	PC-2A Aqua World		5,06 \$
		LP/3 Italtecnica		9,36 \$
Реле тиску електронне із захистом від «сухого ходу»				
	HP002	PC 13A Aqua World		40,14 \$
	HP001-1	DSK-15 Aqua World		42,03 \$
		Sirio Italtecnica	2,2 кВт	353,60 €
	25533	Brio 2000 Italtecnica	1,5 кВт	91,00 €
Поплачковий вимикач				
	HP003-1	Aqua World	1 м	6,51 \$
	HP003-3	Aqua World	3 м	9,60 \$
	HP003-5	Aqua World	5 м	12,67 \$
	HP003-10	Aqua World	10 м	20,66 \$
	2004593	Wilo MS 1"	5 м	125,17 €
Оголовок свердловини				
	Lion	∅ 110/125*32	478,88 грн	
	Lion	∅ 110/125*40	506,24 грн	
	Lion	∅ 125/140*32	490,27 грн	
	Lion	∅ 150/160*32	515,94 грн	
	Lion	∅ 150/160*40	1 160,00 грн	







Товарний асортимент представлений у графіці не є повним. За консультацією щодо асортименту звертайтесь у відділ продажу.

Товарний асортимент представлений у прайсі не є повним. За консультацією щодо асортименту звертатись у відділ продажу.

Артикул	Назва	Параметри	Ціна
Трос			
	Трос сталевий в обплетенні	4/3 мм	12,00 грн
	Трос сталевий в обплетенні	5/4 мм	19,20 грн
	Трос нержавіючий	3 мм	29,60 грн
	Трос нержавіючий	4 мм	38,40 грн
	Трос нержавіючий	5 мм	67,20 грн
	Трос нержавіючий	6 мм	83,20 грн
Зажим для троса			
	Зажим для троса 3		1,60 грн
	Зажим для троса 4		4,25 грн
	Зажим для троса 5		3,52 грн
	Зажим для троса 6		5,60 грн
	Зажим для троса 3	нерж	29,76 грн
	Зажим для троса 4	нерж	36,80 грн
	Зажим для троса 5	нерж	44,80 грн
	Зажим для троса 6	нерж	56,00 грн
	Коуш 3	нерж	9,60 грн
	Коуш 4	нерж	10,40 грн
	Коуш 5	нерж	12,80 грн
	Коуш 6	нерж	19,20 грн
Штуцер п'ятиходовий			
	HT001 R5 Aqua World	1"	5,63 \$
	742 R5 Bianchi	1"	6,29 €
Гайки до насосів			
	F168 Pattaroni компл. штуц. ВВ (пара)	1/2" * 1"	15,45 €
	F168 Pattaroni компл. штуц. ВВ (пара)	3/4" * 1 1/4"	25,94 €
	F168 Pattaroni компл. штуц. ВВ (пара)	1" * 1 1/2"	12,53 €
	F168 Pattaroni компл. штуц. ВВ (пара)	1 1/4" * 2"	12,90 €
	C4201057 Atusa гайки ВВ (4 елемента)	1 1/2" * 1"	4,38 €
	C4201068 Atusa гайки ВВ (4 елемента)	2" * 1 1/4"	6,54 €
	Gross комплект гайок	1 1/2" * 1"	1,42 \$
	Gross комплект гайок	1 1/4" * 2"	3,38 \$

Артикул	Назва	Параметри	Ціна
Шланги антивібраційні			
	Aqua World ВЗ кут. TF/6 * 1"	60 см	9,68 \$
	Aqua World ВЗ кут. TF/8 * 1"	80 см	9,18 \$
	Aqua World ВЗ прям. TF/6 * 1"	60 см	9,14 \$
	Aqua World ВЗ прям. TF/8 * 1"	80 см	9,95 \$
Манометри			
	HM101-6 50 1/4" В Aqua World	6 бар	3,07 \$
	HM102-6 50 1/4" Ф Aqua World	6 бар	3,15 \$
	91453311 50 1/4" В CEWAL	6 бар	4,13 \$
	91459311 51 1/4" Ф CEWAL	6 бар	4,06 \$

Крани радіаторні

Артикул	Назва	Параметри	Ціна
Термостатичні			
Giacomini			
 R470FX023	Комплект для радіатора: - термоголовка - клапан - кран відсічний	1/2" про- хідний	21,26 €
 R470FX003	Комплект для радіатора: - термоголовка - клапан - кран відсічний	1/2" кутовий	18,40 €
RBM			
 20780400	Комплект для радіатора (KIT): - термоголовка - клапан - кран відсічний	1/2" про- хідний	21,92 €
 20790400	Комплект для радіатора (KIT): - термоголовка - клапан - кран відсічний	1/2" кутовий	23,88 €
 590.00.00	Головка термостатична	M30 * 1,5	7,25 €
Ручні			
Giacomini			
 R6TG	Комплект до радіатора: - R6TG - R17TG	1/2" про- хідний	18,40 €
 R5TG	Комплект до радіатора: - R5TG - R16TG	1/2" кутовий	21,26 €

Артикул	Назва	Параметри	Ціна
RBM			
 DJ010004	Комплект до радіатора Jet Line: регулюючий + відсічний	1/2" про- хідний	9,43 €
 DJ010003	Комплект до радіатора Jet Line: регулюючий + відсічний	1/2" кутовий	11,19 €
Aqua World			
 TKp 400p	Кран регулюючий SAS кутовий	1/2" хром	5,31 €
 TKp 400o	Кран відсічний SAS кутовий	1/2" хром	3,70 €
Berke			
 0BV2900	1/2" радіаторний		3,28 €
 0BV3500	1/2" зворотній		2,94 \$
 0BV3100	1/2" для PE-X 16*2	для металопласт.	3,89 \$
 0BV3600	1/2"		5,80 \$
 0BV3000	1/2"		4,39 \$
HLV-Optima			
 HLV-107007L.N.01	Кран для радіатора кутовий COMPACT HLV	1/2"	3,7 \$
 HLV-107008L.N.01	Кран для радіатора прямий COMPACT HLV	1/2"	4,34 \$

Товарний асортимент представлений у прайсі не є повним. За консультацією щодо асортименту звертатись у відділ продажу.

Вузли підключення радіаторів



Артикул	Назва	Параметри	Ціна
HERZ			
	1 3766 01	HERZ-3000 (прохідний) G 3/4"	563,03 грн
	1 3766 02	HERZ-3000 (прохідний) G 1/2" * G 3/4"	625,08 грн
	1 3766 11	HERZ-3000 (кутовий) G 3/4"	563,03 грн
	1 3766 12	HERZ-3000 (кутовий) G 1/2" * G 3/4"	625,08 грн
	1 3766 21	HERZ-3000 (прохідний) G 1/2" * G 1/2"	408,34 грн
	1 3766 41	HERZ-3000 (кутовий) G 1/2" * G 1/2"	408,34 грн
	1 3766 22	HERZ-3000 (прохідний) G 1/2" * G 3/4"	464,22 грн
	1 3766 42	HERZ-3000 (кутовий) G 1/2" * G 3/4"	464,22 грн

Артикул	Назва	Параметри	Ціна
Bianchi			
	3010000500	Кутовий, нижнє підключення	3/4" 19,62 €
	3030000500	Прохідний, нижнє підключення	3/4" 18,00 €
	3000050400	Перехідник до кранів 301 та 303	1/2"x3/4" 18,21 €
Aqua World			
	TU 413	Прохідний	G 3/4" * G 1/2" 10,91 €
	TU 414	Кутовий	G 3/4" * G 1/2" 13,20 €

Диференційні перепускні клапани









Артикул	Назва	Параметри	Ціна
HERZ			
 1 4004 42	3/4"	кутовий	926,34 грн
 1 4004 32	3/4"	прямий	926,34 грн
CALEFFI			
 519500	3/4"		27,39 €

Термостатичні змішувачі







Артикул	Назва	Параметри	Ціна
CALEFFI			
 520430	1/2"	30-48°C	65,60 €
520440	1/2"	40-60°C	70,83 €
520530	3/4"	30-48°C	72,59 €
520630	1"	30-48°C	102,32 €
520640	1"	40-60°C	107,06 €
521400	1/2"	30-65°C	106,03 €
521500	3/4"	30-65°C	110,66 €
HERZ			
 2 7766 51	TMW	38-48°C	2394,00 грн
ESBE			
 31100400	1/2"	35-60°C	74,00 €
31100800	3/4"	35-60°C	70,68 €

Товарний асортимент представлений у графіці не є повним. За консультацією щодо асортименту звертайтесь у відділ продажу.

Вентилі





Артикул	Назва	Параметри	Ціна
Bonomi			
 7520	Вентиль V-подібний	Ø 1/2"	6,19 €
7520	Вентиль V-подібний	Ø 3/4"	8,14 €
7520	Вентиль V-подібний	Ø 1"	11,65 €
7520	Вентиль V-подібний	Ø 1 1/2"	29,06 €
7520	Вентиль V-подібний	Ø 1 1/4"	23,14 €
7520	Вентиль V-подібний	Ø 2"	45,22 €
Berke			
 0BV2700	1/2"		4,04 \$
0BV2701	3/4"		5,38 \$
0BV2702	1"		9,37 \$
HLV-Optima			
 HLV-107007.N.01	Вентиль кутювий Angle HLV	1/2"	4,40 \$
HLV-107008.N.01	Вентиль радіаторний прямий Stright HLV	1/2"	5,44 \$
 HLV-107009.N.01	Вентиль настроювальний кутювий Angle HLV	1/2"	3,38 \$
 HLV-107010.N.01	Вентиль настроювальний прямий Angle HLV	1/2"	3,78 \$
 HLV-107031.N.01	Клапан термостатичний кутювий Angle HLV	1/2"	5,87 \$
 HLV-107032.N.01	Клапан термостатичний прямий Angle HLV	1/2"	6,11 \$
 HLV-107100.N.01	Головка термостатична HLV		5,92 \$

Групи безпеки



Артикул	Назва	Параметри	Ціна
HERZ			
 12104 15	PN 3 G1		1595,55 грн
CALEFFI			
 302630	Ø 1"	3 бар	47,74 €
302631	Ø 1" (з теплоізоляцією)	3 бар	56,29 €
 305663	Ø 1" PPSU+латунь (ізоляція)	3 бар 5ч90°C	33,26 €
Aqua World			
 ТТ 101	ТРИЗУБ		28,08 €
HLV-Optima			
 HLV-108460.N.01	Група безпеки HLV для котла	1"	18,42 \$
 HLV-108495.N.01	Група безпеки HLV для розширювального бака	3/4"	19,18 \$

Товарний асортимент представлений у праїсі не є повним. За консультацією щодо асортименту звертайтесь у відділ продажу.

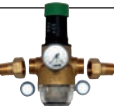
Редуктори тиску









Артикул	Назва	Параметри	Ціна, EUR
CALEFFI			
 533451	3/4 "	з вих.під маном.	21,86
533441	1/2 "	з вих.під маном.	26,46
 533555	3/4 "		30,22
533545	1/2 "		29,95
F.A.R.G.			
 25578 490	Minirid	1/2 "	15,77
25579 490	Minirid	3/4 "	16,56
 25585 502	Pesante	1/2 "	33,22
25586 502	Pesante	3/4 "	52,47
25587 502	Pesante	1 "	59,35
25588 502	Pesante	1 1/4 "	107,67
25589 502	Pesante	1 1/2 "	108,09
25590 502	Pesante	2 "	166,55
HERZ			
 1 2682 11	1/2 "		38,47
1 2682 12	3/4 "		38,88
1 2682 13	1 "		85,39

Клапани запобіжні

Артикул	Назва	Параметри	Ціна
HERZ			
 1 2604 02	3/4 " BB	2,5 бар	7,84 \$
1 2605 02	3/4 " BB	3 бар	7,45 \$
1 2606 02	3/4 " BB	6 бар	269,04 грн
1 2607 03	1 " BB	2,5 бар	609,44 грн
1 2608 03	1 " BB	3 бар	607,10 грн
1 2667 03	1 " BB	6 бар	641,03 грн
1 2687 03	1 " BB	8 бар	646,88 грн
1 2609 04	1 1/4 " BB	2,5 бар	759,17 грн
1 2610 04	1 1/4 " BB	3 бар	742,80 грн
1 2669 04	1 1/4 " BB	6 бар	762,68 грн
1 2611 01	1/2 " BB	2,5 бар	250,33 грн
1 2612 01	1/2 " BB	3 бар	250,33 грн
1 2613 01	1/2 " BB	6 бар	250,33 грн
CALEFFI			
311430	1/2" BB	3бар(1,5/2,5бар)	6,27 €
311460	1/2" BB	6 бар	7,33 €
311480	1/2" BB	8 бар	7,33 €
312430	1/2" B3	3бар(1,5/2,5бар)	6,91 €
312460	1/2" B3	6 бар	7,74 €
312480	1/2" B3	8 бар	7,74 €
CALEFFI, для котлів великої потужності			
527515	BB 3/4" x 1"	1,5 бар	45,85 €
513625	BB 1" x 1 1/4"	2,5 бар	45,85 €
513630	BB 1" x 1 1/4"	3 бар	50,95 €
513640	BB 1" x 1 1/4"	4 бар	52,65 €
513660	BB 1" x 1 1/4"	6 бар	52,65 €
Вопні, для бойлера			
 36350004	1/2 "	з ручкою	3,39 €
Клапан запобіжний нерегульований Вр HLV HLV-Optima			
 HLV-1080490.N.01		1/2", 1,5 бар	4,21 \$
HLV-1080490.N.02		1/2", 3 бар	4,21 \$
HLV-1080490.N.03		1/2", 6 бар	4,29 \$

Товарний асортимент представлений у графіці не є повним. За консультацією щодо асортименту звертайтесь у відділ продажу.

Повітровідвідники

Артикул	Назва	Параметри	Ціна
Автоматичні			
 1 2630 01	HERZ	1/2"	299,03 грн
 561400	Зворотній клапан Caleffi	1/2"	2,93 €
 561300	Зворотній клапан Caleffi	3/8"	1,87 €
 502640	Caleffi	1/2" 6 бар	6,51 €
 502630	Caleffi	3/8" 6 бар	2,14 €
 502430	Caleffi	3/8" 4 бар	за запитом
 508041	Caleffi	1/2" 10 бар	за запитом
 TB 002	Aqua World Diamond	1/2" хром	6,40 \$





Товарний асортимент представлений у праці не є повним. За консультацією щодо асортименту звертайтесь у відділ продажу.

Артикул	Назва	Параметри	Ціна
Кран «Маєвського»			
 50182	Caleffi	1/2"	0,64 €
 505541	Caleffi	1/2"	2,93 €
 TKp501	Aqua World	1/2"	0,96 \$
 TKp502	Aqua World	з пласт. ручкою	1,12 \$
 TKp503	Aqua World	з метал. ручкою	1,38 \$
HLV-Optima			
Повітровідвідник HLV автоматичний з клапаном			
 HLV-108502.N.01		1/2"	5,31 \$
Редуктор тиску HLV			
 HLV-108087.N.01		1/2"	9,74 \$
 HLV-108087.N.02		3/4"	11,25 \$
Редуктор тиску з манометром HLV			
 HLV-108088.N.01		1/2"	12,80 \$
 HLV-108088.N.02		3/4"	14,46 \$

Фільтри механічні





Артикул	Назва	Параметри	Ціна
Фільтри механічного очищення			
Вопомі			
	1905	1/2"	4,05 €
	1905	3/4"	5,89 €
	1905	1"	8,45 €
	1905	1 1/4"	16,18 €
	1905	1 1/2"	19,54 €
Berke			
	0BF4700	1/2"	3,08 \$
	0BF4701	3/4"	6,40 \$
	0BF4702	1"	9,41 \$
	0BF4703	1 1/4"	15,17 \$
	0BF4704	1 1/2"	20,67 \$
Tiemme			
	3670003	1/2" (під пломбу)	3,95 €
Фільтри механічного очищення самопромивні			
Tiemme			
	3130001	1/2"	50,77 €
	3130003	3/4"	53,73 €
	3130004	1"	90,35 €
	3130009	1 1/4"	
Фільтри механічного очищення лінійні			
Aqua World			
	3Ф003	1/2" ВВ	5,89 €
	3Ф003-1	1/2" ВЗ	5,89 €
Фільтр механічної очистки HLV (нік.)			
HLV-Optima			
	HLV-108192.N.01	1/2"	2,67 \$
	HLV-108192.N.02	3/4"	4,61 \$
	HLV-108192.N.03	1"	6,93 \$
	HLV-108192.N.04	1 1/4"	12,58 \$
	HLV-108192.N.05	1 1/2"	17,95 \$
	HLV-108192.N.06	2"	29,81 \$







Клапани зворотні

Артикул	Назва	Параметри	Ціна
Звичайний шток Вопомі			
	1010	1/2"	4,05 €
	1010	3/4"	4,96 €
	1010	1"	7,07 €
	1010	1 1/4"	10,38 €
	1010	1 1/2"	13,62 €
	1010	2"	19,04 €
Латунний шток ITAP EUROPA			
	1000	1/2"	5,81 €
	1000	3/4"	7,90 €
	1000	1"	10,75 €
	1000	1 1/4"	16,91 €
	1000	1 1/2"	22,74 €
Berke			
	0BF4800	1/2"	3,20 \$
	0BF4801	3/4"	3,64 \$
	0BF4802	1"	7,43 \$
	0BF4804	1 1/2"	15,51 \$
	0BF4803	1 1/4"	11,58 \$
	0BF4805	2"	19,18 \$
Штулковий клапан Вопомі			
	70002108	1"	9,70 €
	70002110	1 1/4"	13,52 €
	70002111	1 1/2"	18,85 €
	70002113	2"	27,71 €
Зворотній клапан латунний шток HLV-Optima			
	HLV-108162.N.01	1/2"	2,24 \$
	HLV-108162.N.02	3/4"	2,70 \$
	HLV-108162.N.03	1"	5,46 \$
	HLV-108162.N.04	1 1/4"	8,10 \$
	HLV-108162.N.05	1 1/2"	14,46 \$
	HLV-108162.N.06	2"	20,98 \$

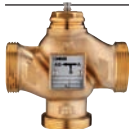
Товарний асортимент представлений у графіці не є повним. За консультацією щодо асортименту звертатись у відділ продажу.









Клапани, крани, приводи







Артикул	Назва	Параметри	Ціна
HERZ			
2-ходові крани			
	1 2117 01 з ручним керуванням	DN15;5 м³/год	591,90 грн
	1 2117 02 з ручним керуванням	DN20;8 м³/год	800,12 грн
	1 2117 03 з ручним керуванням	DN25;12,5 м³/год	960,37 грн
	1 2117 04 з ручним керуванням	DN32;20 м³/год	1 368,62 грн
	1 2117 05 з ручним керуванням	DN40;32 м³/год	1 823,65 грн
	1 2117 06 з ручним керуванням	DN50;50 м³/год	2 717,35 грн
	1 2117 11 без ручного управління	DN15;5 м³/год	931,13 грн
	1 2117 12 без ручного управління	DN20;8 м³/год	886,68 грн
	1 2117 13 без ручного управління	DN25;12,5 м³/год	1 335,86 грн
	1 2117 14 без ручного управління	DN32;20 м³/год	1 570,99 грн
	1 2117 15 без ручного управління	DN40;32 м³/год	3 195,78 грн
	1 2117 16 без ручного управління	DN50;50 м³/год	4 573,76 грн
Виконуючі приводи для 2-ходового крану			
	1 7212 60 2-во позиційний	230В;10Нм;140°С	за запитом
	1 7212 61 3-и позиційний	230В;10Нм;140°С	за запитом
	1 7212 62 Постійний	24В	за запитом
3-ходові крани			
	1 2137 01 Змішувачий з ручкою	DN15;4 м³/год	951,01 грн
	1 2137 02 Змішувачий з ручкою	DN20;6,3 м³/год	977,92 грн
	1 2137 03 Змішувачий з ручкою	DN25;10 м³/год	1 355,75 грн
	1 2137 04 Змішувачий з ручкою	DN32;16 м³/год	1 590,87 грн
	1 2137 05 Змішувачий з ручкою	DN40;25 м³/год	3 215,67 грн
	1 2137 06 Змішувачий з ручкою	DN50;40 м³/год	4 593,64 грн

Артикул	Назва	Параметри	Ціна
3-ходові клапани			
	1 4037 15 Змішувачо-розподілюючі	DN15;4 м³/год	2 060,29 грн
	1 4037 20 Змішувачо-розподілюючі	DN20;6,3 м³/год	2 060,29 грн
	1 4037 25 Змішувачо-розподілюючі	DN25;10 м³/год	2 167,48 грн
	1 4037 32 Змішувачо-розподілюючі	DN32;16 м³/год	2 463,09 грн
	1 4037 40 Змішувачо-розподілюючі	DN40;25 м³/год	3 065,61 грн
	1 4037 50 Змішувачо-розподілюючі	DN50;40 м³/год	3 831,73 грн
Приводи для 3-ходового змішувачого крану			
	1 7712 63 3-и позиційний	230В;10Нм;140°С	3415,70 грн
Приводи для 3-ходового клапану			
	1 7712 11 Аналог управл., 2-во/3-и позиційне	24В; 500Н	11846,10 грн
	1 7712 50 3-и позиційне регулювання	230В; 500Н	9505,99 грн
	1 7712 51 3-и позиційне регулювання	24В; 500Н	9505,99 грн
Salus			
2-ходові крани з електроприводом			
	PWV24	PWV24	3/4 " 88,00 €
	PWV21	PWV21	1 " 69,00 €
3-ходові крани з електроприводом			
	PWV31	PWV34	3/4 " 101,00 €
	PWV34	PWV31	1 " 101,00 €
Aqua-World			
Кран кульовий з електричним приводом			
	ВКр801-15	1/2" XF672	220V 83,18 \$
	ВКр801-20	3/4" XF672	220V 82,80 \$
	ВКр801-25	1" XF672	220V 94,65 \$

Товарний асортимент представлений у праці не є повним. За консультацією щодо асортименту звертайтесь у відділ продажу.

Арматура газова

Артикул	Назва	Параметри	Ціна
Сигналізатор газу			
 CM3-IP-AC	Метан Лелека	220 В	за запитом
CM3-IP-DC	Метан Лелека	12 В	за запитом
KCF-IP-AC	Метан-окис вуглецю Лелека	220 В	1056,00 грн
KCF-IP-DC	Метан-окис вуглецю Лелека	12 В	за запитом
Фільтри газові			
 1/2" ФГМК Arti		DN-15	3,54 \$
3/4" ФГМК Arti		DN-20	3,54 \$
Крани газові кульові ВВ			
 79520004	1/2" Bonomi		4,99 €
79520006	3/4" Bonomi		6,86 €
 0BV1600	1/2" Berke		2,70 \$
0BV1601	3/4" Berke		3,96 \$
Крани газові кульові ВЗ			
 1/2" Bonomi			5,09 €
3/4" Bonomi			7,57 €
 0BV1700	1/2" Berke		2,92 \$
0BV1701	3/4" Berke		4,39 \$
0BV1702	1" Berke		7,48 \$
Крани газові кульові кутові ВЗ			
 509	1/2" Bianchi		6,27 €
509	3/4" Bianchi		8,24 €
Крани газові кульові кутові ВВ			
 508	1/2" Bianchi		6,07 €
508	3/4" Bianchi		7,37 €
Крани газові з накидною гайкою ВВ			
 528	1/2" * 1/2" Bianchi		8,10 €
528	1/2" * 3/4" Bianchi		8,59 €
528	3/4" * 3/4" Bianchi		11,58 €

Артикул	Назва	Параметри	Ціна
Крани газові з накидною гайкою ВЗ			
 528 M	1/2" * 1/2" Bianchi		7,52 €
528 M	1/2" * 3/4" Bianchi		7,98 €
528 M	3/4" * 3/4" Bianchi		9,47 €
Крани газові з накидною гайкою кутові ВВ			
 527	1/2" * 1/2" Bianchi		8,10 €
527	1/2" * 3/4" Bianchi		8,59 €
527	3/4" * 3/4" Bianchi		11,58 €
Крани газові з накидною гайкою кутові ВЗ			
 526	1/2" * 1/2" Bianchi		7,98 €
526	1/2" * 3/4" Bianchi		8,42 €
526	3/4" * 3/4" Bianchi		10,00 €
* Газові кульові крани можуть використовуватись в системі водопостачання!!!			
Діелектрична муфта для газу Berke			
 3900.10.010	1/2"		1,41 \$
3900.10.012	3/4"		2,22 \$
Лічильники газові			
	Matrix G1.6T 1 1/4"	1106.	51,20 €
	Matrix G2.5 3/4"	1106.	43,20 €
	Matrix G2.5T 3/4"	1106.	51,20 €
	Matrix G2.5T 1 1/4"	1306.	43,20 €
	Matrix G4 1 1/4"	1106.	43,20 €
	Matrix G4 1 1/4"	1306.	51,20 €
	Matrix G4 3/4"	1106.	51,20 €
	Matrix G4T 1 1/4"	1306.	54,40 €
	Matrix G4T 1"	1106.	51,20 €
	Matrix G4T 3/4"	1106.	80,00 €
	Matrix G6 1 1/4"		96,00 €
 ELSTER G1,6 3/4"			59,20 €
	ELSTER G2,5 3/4"		59,20 €
	ELSTER G2,5 1 1/4"	1306.	59,20 €
	ELSTER G4 3/4"		59,20 €
 ELSTER G4 1 1/4"			59,20 €

Товарний асортимент представлений у графіці не є повним. За консультацією щодо асортименту звертатись у відділ продажу.









Запірна арматура HERZ





Артикул	Назва	Параметри	Ціна, грн
Головка термостатична			
1 9230 06			517,89
1 9260 06			517,89
Головка термостатична зменшеного розміру			
1 9200 30			485,17
1 9200 60			422,98
ГЕРЦ-ДИЗАЙН «МІНІ» М 28*1,5			
1 9200 03			485,17
Головка термостатична ГЕРЦ-ДИЗАЙН «Н»			
1 9230 98			517,89
1 9260 98			517,89
Головка термостатична ГЕРЦ-ДИЗАЙН МІНІ «Н», М30*15			
1 9200 38			485,17
Головка термостатична з накл. датч.д/напольн.опал.			
1 7420 06			1 237,75
1 7421 00			1 436,34
Головка термостатична «СТАНДАРТ»			
1 7260 06			420,86
Головка термостатична «ГЕРЦКУЛЕС»			
1 9860 10			1 108,00
1 9861 10			1 211,00

Артикул	Назва	Параметри	Ціна, грн
Головка термостатична ГЕРЦ-ДИЗАЙН з накл.датч.			
1 9421 26			за запитом
Головка термостатична ГЕРЦ-ДИЗАЙН «Н»,М30*15			
1 7260 98			420,86
Головка термостатична «ГЕРЦКУЛЕС- «Н»,М30*15			
1 9861 98			1 211,80
1 9861 48			1 211,80
Клапан термостатичний TS-90			
1 7724 91	1/2"	кутовий	498,71
Клапан термостатичний TS-90			
1 7723 91	1/2"	прямий	498,71
1 7723 92	3/4"	прямий	760,48
1 7723 93	1"	прямий	1 716,16
Клапан термостатичний TS-90-V			
1 7723 67	1/2"	прямий	436,40
1 7723 69	3/4"	прямий	794,33
Клапан термостатичний TS-90-V			
1 7748 91	1/2"	кут.спеціальний	593,49
Клапан термостатичний TS-90-V			
1 7724 67	1/2"	кутовий	526,92
Клапан термостатичний TS-90-V			
1 7728 91	1/2"	кут.спеціальний	525,79
1 7728 97	3/4"	кут.спеціальний	922,96
Клапан термостатичний TS-90-V			
1 7724 37	1/2"	кутовий	498,71
Клапан термостатичний TS-90-V			
1 7733 81	1/2"	прямий	498,71

Товарний асортимент представлений у праї не є повним. За консультацією щодо асортименту звертатись у відділ продажу.





Артикул	Назва	Параметри	Ціна, грн
Вентиль для відключення радіатора RL-5			
 1 3923 01	1/2"	прямий	344,94
1 3923 02	3/4"	прямий	474,96
Вентиль для відключення радіатора RL-5			
 1 3924 01	1/2"	кутовий	344,94
1 3924 02	3/4"	кутовий	474,96
Вентиль для відключення радіатора RL-1			
 1 3723 41	1/2"	прямий	312,70
1 3723 42	3/4"	прямий	362,13
Вентиль для відключення радіатора RL-1			
 1 3724 41	1/2"	кутовий	312,70
1 3724 42	3/4"	кутовий	362,13
Вентиль для відключення радіатора RL-1-E			
 1 3723 01	1/2"	прямий	814,64
1 3723 02	3/4"	прямий	916,19
1 3723 03	1"	прямий	1 809,80
Вентиль для відключення радіатора RL-1-E			
 1 3724 01	1/2"	кутовий	775,85
1 3724 02	3/4"	кутовий	872,56
1 3724 03	1"	кутовий	1 723,62
Трьохходовий термостатичний клапан CALIS			
 1 7761 01	TS DN 15		831,56
1 7761 02	TS DN 20		831,56
Трьохходовий термостатичний клапан CALIS			
 1 7761 38	TS-RD DN15		849,62
1 7761 39	TS-RD DN20		1 010,96
1 7761 40	TS-RD DN25		1 610,09
1 7761 41	TS-RD DN32		1 657,48

Артикул	Назва	Параметри	Ціна, грн
Балансуючий вентиль STROMAX-MW з вимірювальними клапанами			
 2 4117 51	1/2"		862,03
2 4117 52	3/4"		1 057,22
2 4117 53	1"		1 479,21
2 4117 54	1 1/4"		1 915,87
2 4117 55	1 1/2"		2 553,36
2 4117 56	2"		4 051,75
Балансуючий вентиль STROMAX-RW без вимірювальних клапанів			
 2 4117 62	3/4"		928,60
2 4117 63	1"		1 273,86
2 4117 64	1 1/4"	за запитом	
2 4117 65	1 1/2"	за запитом	
Фітинг для пластикових труб			
 1 6098 03	16* 2 *3/4"		124,57
1 6098 08	20* 2 *3/4"		124,57
Фітинг для для мідних труб			
 1 6276 15	15		107,11
1 6276 18	18		107,11
1 6274 03	15		120,73

Товарний асортимент представлений у прайсі не є повним. За консультацією щодо асортименту звертатись у відділ продажу.



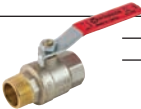



Кульові крани Berke Plastik











Артикул	Назва	Параметри	Ціна, USD
Серія Kalde NEW			
Кран кульовий В-В «метелик»			
	OKV4816	1/2"	2,81
	OKV4817	3/4"	4,28
	OKV4818	1"	7,67
Кран кульовий В-В з прямою ручкою			
	OKV4823	1 1/4"	13,80
	OKV4824	1 1/2"	21,10
	OKV4825	2"	30,65
Кран кульовий В-З «метелик»			
	OKV4800	1/2"	3,06
	OKV4801	3/4"	4,47
	OKV4802	1"	7,92
Кран кульовий В-З з прямою ручкою			
	OKV4807	1 1/4"	13,70
	OKV4808	1 1/2"	21,15
	OKV4809	2"	30,82
Кран кульовий з американкою, «метелик»			
	OKV4832	1/2"	3,96
	OKV4833	3/4"	6,14
	OKV4834	1"	11,49

Кульові крани Bonomi



Артикул	Назва	Параметри	Ціна, EUR
Кран кульовий Tamigi BB «метелик»			
	76020002R	1/4"	3,98
	76020003R	3/8"	3,46
	76020004R	1/2"	3,98
	76020006R	3/4"	5,90
	76020008R	1"	8,90
Кран кульовий Tamigi BB, сталевая ручка			
	76000108R	1"	8,56
	76000110R	1 1/4"	12,80
	76000111R	1 1/2"	19,02
	76000113R	2"	29,20
Кран кульовий Tamigi B3 «метелик»			
	76070002R	1/4"	4,19
	76070003R	3/8"	4,19
	76070004R	1/2"	3,87
	76070006R	3/4"	5,79
	76070008R	1"	8,46
Кран кульовий Tamigi B3, сталевая ручка			
	76050108R	1"	8,64
	76050110R	1 1/4"	14,93
	76050111R	1 1/2"	19,62
	76050113R	2"	27,81
Кран кульовий Tamigi BB «метелик» з повітровідводом			
	76170004R	1/2"	4,42
	76170006R	3/4"	6,50
	76170008R	1"	9,82
Кран кульовий Tamigi BB з повітровідводом, сталевая ручка			
	76150210R	1 1/4"	18,14
	76150211R	1 1/2"	26,18
	76150213R	2"	35,88







Товарний асортимент представлений у прикладі не є повним. За консультацією щодо асортименту звертатись у відділ продажу.

Артикул	Назва	Параметри	Ціна, EUR
Кран-американка Tamigi			
	76500004R	1/2"	6,40
	76500006R	3/4"	9,76
	76500008R	1"	13,86
	76500010R	1 1/4"	21,41
GF кран-американка ВЗ, сталева ручка			
	7100	1 1/2"	49,04
	7100	2"	55,87
Кран-американка кутовий			
	422R	1/2"	10,10
	422R	3/4"	12,99
	422R	1"	16,72
Кран-міні Niagara			
	77000004	1/2" внутр.-внутр	3,73
	77000006	3/4" внутр.-внутр	3,73
	77200004	1/2" внутр.-зовн.	3,73
	77200006	3/4" внутр.-зовн.	3,73
Кран поливальний Arno			
	73000204R	1/2"	5,58
	73000206R	3/4"	7,78
	73000208R	1"	7,78
COMISA кран кульовий з підключенням зонду теплотічильника			
	4132395	1/2" "американка"	9,14
COMISA кран кульовий з підключенням зонду теплотічильника			
	4132410	1/2" внутр.-внутр.	7,03







Артикул	Назва	Параметри	Ціна, EUR
BIANCHI			
Кран з накидною гайкою кутовий			
	527004040F	1/2" x 1/2" внутр.-внутр.	7,62
	527004050F	1/2" x 3/4" внутр.-внутр.	8,14
	526004040F	1/2" x 1/2" внутр.-зовн.	7,70
	526005050F	3/4" x 3/4" внутр.-зовн.	9,66
Кран з накидною гайкою прохідний			
	528004040F	1/2" x 1/2" внутр.-внутр.	7,62
	528005050F	3/4" x 3/4" внутр.-внутр.	8,14
	528M04040F	1/2" x 1/2" внутр.-зовн.	7,18
	528M05050F	3/4" x 3/4" внутр.-зовн.	9,14

Кульові крани HLV-Optima





Артикул	Назва	Параметри	Ціна, USD
Серія HLV-Optima			
Кран кульовий з прямою ручкою			
 HLV-101051.N.01	1/2"		3,49
Кран кульовий В-В			
 HLV-101214.N.03	1"		7,42
HLV-101214.N.04	1 1/4"		11,98
HLV-101214.N.05	1 1/2"		18,21
HLV-101214.N.06	2"		25,7
Кран кульовий В-З з прямою ручкою			
 HLV-101215.N.03	1"		7,94
HLV-101215.N.04	1 1/4"		14,26
HLV-101215.N.05	1 1/2"		20,56
HLV-101215.N.06	2"		29,62
Кран кульовий В-В "метелик"			
 HLV-101217.N.01	1/2"		2,75
HLV-101217.N.02	3/4"		4,58
HLV-101217.N.03	1"		7,42
Кран кульовий В-З "метелик"			
 HLV-101218.N.01	1/2"		61,82
HLV-101218.N.02	3/4"		4,85
HLV-101218.N.03	1"		7,84
Кран кульовий З-З "метелик"			
 HLV-101219.N.01	1/2"		3,38
HLV-101219.N.02	3/4"		5,78
Кран кульовий В-З "метелик"			
 HLV-101227.N.01	1/2"		3,98
HLV-101227.N.02	3/4"		6,72
HLV-101227.N.03	1"		11,97
HLV-101227.N.04	1 1/4"		18,61

Товарний асортимент представлений у праїсї не є повним. За консультацією щодо асортименту звертатись у відділ продажу.

Артикул	Назва	Параметри	Ціна, USD
Кран кульовий В-З з американкою			
 HLV-101228.N.01	1/2"		5,10
HLV-101228.N.02	3/4"		5,83
HLV-101228.N.03	1"		15,12
Кран кульовий В-В з дренажним повітровідвідником			
 HLV-101245.N.01	1/2"		4,91
HLV-101245.N.02	3/4"		6,75
HLV-101245.N.03	1"		9,68
Кран кульовий MINI В-В редукт.			
 HLV-106330.N.01	1/2"		2,82
Кран кульовий MINI В-З редукт.			
 HLV-106331.N.01	1/2"		2,62
Кран кульовий З-З			
 HLV-106392.N.01	1/2" x 1/2"		2,96
HLV-106392.N.02	1/2" x 3/4"		2,98
Кран кульовий для змішувача			
 HLV-106281.N.01	1/2" x M10		3,41

Крани сантехнічні

Артикул	Назва	Параметри	Ціна, EUR
ALBERTONI			
	C406281	Кран кут. прилад вентиляний 1/2 " x 3/8 "	3,95
	C408681	Кран кут. прилад вентиляний 1/2 " x 1/2 "	5,09
	D914689	Кран кут. прилад вентиляний 1/2 " x 3/4 "	6,14

Колектори та комплектуючі Djoul



Артикул	Назва	Параметри	Ціна, USD
Колектор з витратоміром			
DJ2016202A-e	2 виходи	1" x 3/4"	37,76
DJ2016203A-e	3 виходи	1" x 3/4"	58,62
DJ2016204A-e	4 виходи	1" x 3/4"	74,52
DJ2016205A-e	5 виходів	1" x 3/4"	91,41
DJ2016206A-e	6 виходів	1" x 3/4"	109,30
DJ2016207A-e	7 виходів	1" x 3/4"	127,18
DJ2016208A-e	8 виходів	1" x 3/4"	146,06
DJ2016209A-e	9 виходів	1" x 3/4"	165,93
DJ2016210A-e	10 виходів	1" x 3/4"	184,81
DJ2016211A-e	11 виходів	1" x 3/4"	202,69
DJ2016212A-e	12 виходів	1" x 3/4"	220,58
Колектор без витратоміра			
DJ2016202B	2 виходи	1" x 3/4"	28,52
DJ2016203B	3 виходи	1" x 3/4"	44,16
DJ2016204B	4 виходи	1" x 3/4"	55,20
DJ2016205B	5 виходів	1" x 3/4"	68,08
DJ2016206B	6 виходів	1" x 3/4"	80,96
DJ2016207B	7 виходів	1" x 3/4"	93,30
DJ2016208B	8 виходів	1" x 3/4"	107,76
DJ2016209B	9 виходів	1" x 3/4"	120,25
DJ2016210B	10 виходів	1" x 3/4"	134,32
DJ2016211B	11 виходів	1" x 3/4"	146,39
DJ2016212B	12 виходів	1" x 3/4"	159,30

Комплектуючі

DJ15196	Змішувачий вузол	3/4" x 1"	93,14
---------	------------------	-----------	-------

Артикул	Назва	Параметри	Ціна, USD
DJ10520J	Насосний вузол	1"	40,02
DJ57196	Термоголовка з занур. датчиком	M30x1,5	13,16
DJ50405	Термокран кутовий	3/4"	7,95
DJ50406	Термокран прямий	3/4"	8,10
DJ90778K	Кінцевий елемент колектора з автоматичним клапаном	1"	8,46
DJ90781A	Кінцевий елемент колектора з ручним клапаном	1"	6,26
DJ90790	Кінцевий елемент колектора «моноблок»	1"	6,75
DJ30826	Футорка	1" x 3/4"	1,40
DJ20338	Термоклапан (К-Т)	3/4"	4,14
DJ20335	Витратомір (К-Т)	3/4"	4,60

Товарний асортимент представлений у прайсі не є повним. За консультацією щодо асортименту звертатись у відділ продажу.





UPONOR Система для теплої підлоги, стелі та стін



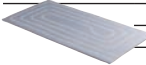

UPONOR

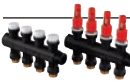
Артикул	Назва	Параметри	Ціна, EUR
Труба Minitec Comfort Pipe			
1063288	9,9*1,1	120м	1,73
1063289	9,9*1,1	240м	1,73
1063381	9,9*1,1	480м	1,73
Труба Comfort Pipe Plus			
1062883	14*2,0	120м	40,99
1062884	14*2,0	240м	1,61
1062885	14*2,0	960м	1,56
1062044	16*2,0	120м	2,05
1062045	16*2,0	240м	2,05
1062046	16*2,0	640м	2,05
1034535	17*2,0	120м	2,10
1009226	17*2,0	240м	2,17
1009227	17*2,0	640м	2,17
1009228	20*2,0	120м	2,42
1009230	20*2,0	240м	2,42
1009231	20*2,0	480м	2,42
Штуцер з кільцем			
1005265	9,9*1/2"		6,49
Штуцер з зовн.різьбою			
1023006	20*3/4" 3P		8,15

Артикул	Назва	Параметри	Ціна, EUR
Штуцер з зовн.різьбою			
1023007	25*3/4" 3P		9,36
Штуцер з зовн.різьбою			
1023008	25*1" 3P		13,28
Штуцер з кільцем			
1005266	9,9*3/4" BP		7,79
Трійник редуційний			
1020524	20*9,9*20		10,26
З'єднувач р 2 кільцями			
1005264	9,9		6,49
1058661	17		7,46
1058668	20		7,46
З'єднувач редуційний			
1020518	20*9,9мм		10,70
Кільце PE-Xa Q&E			
1005263	9,9		1,29
1058428	14		7,46
1058429	17		7,46
Адаптер різьбовий			
1065283	14*2,0 3/4" BP		6,94
1065284	16*1,8/2,0 3/4" BP		4,42
1065286	17*2,0 3/4" BP		
Трак фіксуєчий 2,5м			
1005274	9,9		8,70
1000018	14-20		4,01

Товарний асортимент представлений у прайсі не є повним. За консультацією щодо асортименту звертатись у відділ продажу.

Артикул	Назва	Параметри	Ціна, EUR
Панель індивід. Renovis			
 1061173	800*625мм		66,84
1061172	1200*625мм		100,26
1061171	2000*625мм		167,09
Колектор пластиковий			
 1042471	1 витратомір		60,30
Колектор модульний			
 1030583	3 витратоміра		146,11
1030584	4 витратоміра		186,51
1030585	6 витратоміра		273,55
Комплект фікс.пласт.кол.			
 1009215		4 шт.	6,68
Комплект для колектора			
1009209	1"		106,94
1090262	викон.mех.Vario PLUS NEW	24 V	38,86
1090263	викон.mех.Vario PLUS NEW	230 V	38,86
1083575	Мех.викон.унів. Retrofit	24 V A-XXX,NC,1W	38,86
 1087778	викон.mех. Smart S	24 V	31,59
1087763	викон.mех. Smart S	230 V	30,58
Колектор сталевий Smart S			
1086538	2*3/4"		127,66
1086539	3*3/4"		154,83
1086540	4*3/4"		187,43
1086541	5*3/4"		222,73
1086542	6*3/4"		258,05
1086543	7*3/4"		293,34
1086544	8*3/4"		328,67
1086545	9*3/4"		363,98
1086546	10*3/4"		399,28
1086547	11*3/4"		429,17
1086548	12*3/4"		456,34
1088868	13*3/4"		461,11
1088869	14*3/4"		498,61
1088870	15*3/4"		534,15
1088871	16*3/4"		570,62

Артикул	Назва	Параметри	Ціна, EUR
Фіксатор кутовий сталь			
 1009004	16мм		1,86
1009233	20мм		1,99
1009006	25мм		3,62
1001231	32мм		5,19
Фіксатор кутовий пласт.			
1063781	9,9 мм		0,93
1000118	18мм		1,40
1001229	20мм		2,08
1001230	28мм		3,55
Фіксатор кут. Smart Radi			
 1009008	25/20мм		2,51
Multi Регулюючий			
 1034554	20		3,73
Фіксатор повороту			
 1034555	21-25		6,00

Колектори інших виробників

Артикул	Назва	Параметри	Ціна
HERZ			
Штанговий розподільвач DN25 з витратомірами			
1 8532 03	3 відводи		6246,31 грн
1 8532 04	4 відводи		7533,71 грн
1 8532 05	5 відводів		8815,47 грн
1 8532 06	6 відводів		10109,63 грн
1 8532 07	7 відводів		11391,39 грн
1 8532 08	8 відводів		12676,53 грн
1 8532 09	9 відводів		13915,52 грн
1 8532 10	10 відводів		15262,61 грн
1 8532 11	11 відводів		16544,37 грн
1 8532 12	12 відводів		17820,49 грн
1 8532 13	13 відводів		20736,03 грн
1 8532 14	14 відводів		23421,40 грн
1 8532 15	15 відводів		24932,21 грн
1 8532 16	16 відводів		26430,60 грн
Розподільчі гребінки для систем підлогового опалення			
1 8632 03	3 відводи	L=244 мм	4517,34 грн
1 8632 04	4 відводи	L=294 мм	5365,28 грн
1 8632 05	5 відводів	L=343 мм	6216,51 грн
1 8632 06	6 відводів	L=393 мм	7069,29 грн
1 8632 07	7 відводів	L=443 мм	7918,00 грн
1 8632 08	8 відводів	L=493 мм	8770,69 грн
1 8632 09	9 відводів	L=543 мм	9611,15 грн
1 8632 10	10 відводів	L=593 мм	10458,94 грн
1 8632 11	11 відводів	L=643 мм	11312,41 грн
1 8632 12	12 відводів	L=693 мм	12163,01 грн

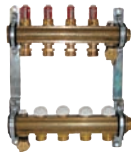

Артикул	Назва	Параметри	Ціна
Kermi			
Розподільчі колектори x-net з витратомірами			
SFVT0200000	2 відводи		111,20 €
SFVT0300000	3 відводи		143,90 €
SFVT0400000	4 відводи		176,60 €
SFVT0500000	5 відводів		209,20 €
SFVT0600000	6 відводів		197,39 €
SFVT0700000	7 відводів		274,60 €
SFVT0800000	8 відводів		307,30 €
SFVT0900000	9 відводів		339,90 €
SFVT1000000	10 відводів		372,60 €
KAN-therm			
Розподільчі колектори латунні 75A			
	2 відводи		84,59 €
	3 відводи		119,12 €
	4 відводи		154,93 €
	5 відводів		189,24 €
	6 відводів		226,18 €
	7 відводів		260,66 €
	8 відводів		297,54 €
	9 відводів		329,95 €
	10 відводів		366,81 €
	11 відводів		404,41 €
	12 відводів		441,55 €
Розподільчі колектори з нержавіючої сталі N75A			
	2 відводи		133,32 €
	3 відводи		172,37 €
	4 відводи		204,77 €
	5 відводів		249,51 €
	6 відводів		282,99 €
	7 відводів		320,10 €
	8 відводів		372,82 €
	9 відводів		410,33 €
	10 відводів		441,43 €
	11 відводів		492,43 €
	12 відводів		534,97 €

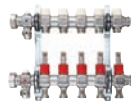

Труби для теплої підлоги

Артикул	Назва	Параметри	Ціна
Труби PE-RT			
DJ016240	PE-RT Gjoul (червона)	16*2	0,58 \$
520632	PE-RT HERZ (червона)	16*2	29,03 грн
	PE-RT Айтек (червона) (200)	16*2	0,58 \$
DJ016600	PE-RT Айтек (червона) (600)	16*2	0,58 \$
	PE-RT KAN-therm Blue Floor (синя)	16*2	0,70 €





Шафи для колекторів



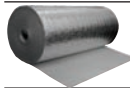
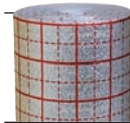
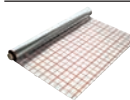

Артикул	Назва	Параметри	Ціна, грн
Шафа для колекторів Djoul			
DJ000100	430*700*120	внутрішня	979,26
DJ000200	560*700*120	внутрішня	1100,34
DJ000300	710*700*120	внутрішня	1244,56
DJ000400	795*700*120	внутрішня	1353,17
DJ000500	965*700*120	внутрішня	1666,53
DJ000600	1200*700*120	внутрішня	1946,06
	420*600*120	зовнішня	725,40
	550*600*120	зовнішня	799,80
	700*600*120	зовнішня	902,10
	780*600*120	зовнішня	1023,00
	950*600*120	зовнішня	1190,40
Шафи для колекторів			
ШКВ 00	340*580*110	внутрішня	663,00
ШКВ 01	440*580*110	внутрішня	748,00
ШКВ 02	570*580*110	внутрішня	816,00
ШКВ 03	720*580*110	внутрішня	952,00
ШКВ 04	800*580*110	внутрішня	1037,00
ШКВ 05	970*580*110	внутрішня	1258,00
ШКВ 06	1145*580*110	внутрішня	1343,00









Ізоляція



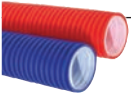

Артикул	Назва	Параметри	Ціна	
	Пінопласт екструдований			
		2,0см 1,2*0,58	0,72кв.м	49,45 €
		3,0см 1,2*0,58	0,64кв.м	67,04 €
		4,0см 1,2*0,58	0,72кв.м	92,80 €
	5,0см 1,2*0,58	0,72кв.м	111,60 €	
	Полотно ламіноване			
		(2) Sanpol 100см*2мм*50М		12,38 €
	(5) Sanpol 100см*5мм*50М		20,88 €	
	Полотно ламіноване з розміткою			
		Sanpol 100см*2мм*50М		12,38 €
		Sanpol 100см*3мм*50М		15,26 €
		Sanpol 100см*4мм*50М		14,50 €
		Sanpol 100см*5мм*50М		21,02 €
	Sanpol 100см*10мм*50М		39,65 €	
	Плівка фольгована з розміткою			
		45 мкм 100см*100М		9,60 €
		55 мкм 100см*100М		10,38 €
	65 мкм 100см*100М		11,20 €	
	Демпферна стрічка			
		Sanpol 8 мм 150мм*8мм*50 м		6,14 €
		Sanpol 10 мм 150мм*10мм*50 м		7,49 €
		Tubex 8 мм 150мм*8мм*50 м		0,24 \$

Регулятори

Артикул	Назва	Параметри	Ціна	
Регулятор-обмежувач зворотньої лінії				
	1 9201 23	HERZ 1/2"	прямий 1 303,19 грн	
	1 9201 24	HERZ 1/2"	кутовий 1 303,19 грн	
	1 9201 00	HERZ (головка)	M28*1,5 813,51 грн	
	Комплект регулюючий для теплої підлоги			
	1 8100 10	HERZ 3/4" FloorFix	білий 3 425,54 грн	
	1 8100 11	HERZ 3/4" FloorFix	хром 5 171,03 грн	
TV 001	Unibox K-RTL Aqua World 3/4"		за запитом	
	Змішувальний вузол			
	6132R000	Emmeti/FIV UFH		161,65 грн
Євроконус				
	27961600	RBM	16*1/2" 1,80 €	
	219E	Bianchi	16*2*3/4" 2,34 €	
	TE 001-16	Aqua World	16*2*3/4" 1,57 \$	





Комплектуючі





Артикул	Назва	Параметри	Ціна
	Труба гофрована		
	Lion (червона/синя)	18/22	3,86 грн
	Lion (червона/синя)	24/28	4,93 грн
	Lion (червона/синя)	29/35	5,90 грн
	T-подібний профіль		
	Sanpol	100мм*10мм*2м	за запитом
	Планка монтажна		
	Sanpol	1м	15,55 грн
	Дуга фіксуюча 90°		
	16 Sanpol	пластмаса	24,58 грн
	20-25 Sanpol	пластмаса	16,99 грн
	Пластифікатор		
	Sanpol	5 л.	32,64 грн
	Скоба якірна		
	Lion Premium		0,42 грн
	Capricorn		0,03 €

Артикул	Назва	Параметри	Ціна
	Крюк одинарний		
	SanPol 70		1,21 грн
	SanPol 100		1,18 грн
	Крюк подвійний		
	SanPol 70		1,06 грн
	SanPol 100		1,30 грн
	Дюбель		
	Дюбель-зонт	100мм	1,25 грн
	Скотч фольгований		
	Sanpol	50*50м	175,00 грн
	Стрічка самоклеюча		
	Sanpol Duct Tape		за запитом

Прес-фітинги Herz



Артикул	Назва	Параметри	Ціна, грн
Коліно			
 P 7116 00	16 * 16		192,78
P 7120 00	20 * 20		217,92
P 7126 00	26 * 26		290,22
P 7132 00	32 * 32		380,32
P 7140 00	40 * 40		714,31
Коліно з ЗР			
 P 7116 11	16 * 1/2"		181,25
P 7120 11	20 * 1/2"		219,79
P 7120 12	20 * 3/4"		219,79
P 7126 12	26 * 3/4"		300,09
P 7132 13	32 * 1"		467,05
P 7140 14	40 * 1 1/4"		714,31
Коліно з ВР			
 P 7116 21	16 * 1/2"		189,14
P 7120 21	20 * 1/2"		219,79
P 7120 22	20 * 3/4"		300,09
P 7126 22	26 * 3/4"		303,26
P 7132 23	32 * 1"		496,63
P 7140 24	40 * 1 1/4"		755,52
Коліно настінне			
 P 7116 31	16 * 1/2"		248,31
P 7120 31	20 * 1/2"		257,83
P 7120 32	20 * 3/4"		328,62
P 7126 32	26 * 3/4"		328,62

Артикул	Назва	Параметри	Ціна, грн
Муфта з'єднувальна			
 P 7016 00	16 * 16		111,06
P 7020 00	20 * 20		187,03
P 7026 00	26 * 26		226,13
P 7032 00	32 * 32		288,47
P 7040 00	40 * 40		402,59
Муфта редуцiйна			
 P 7020 01	20 * 16		175,41
P 7026 01	26 * 16		211,33
P 7026 02	26 * 20		211,33
P 7032 01	32 * 16		294,81
P 7032 02	32 * 20		294,81
P 7032 06	32 * 26		294,81
P 7040 02	40 * 26		429,01
P 7040 03	40 * 32		438,52
Муфта ЗР			
 P 7016 11	16 * 1/2"		118,39
P 7020 11	20 * 1/2"		132,01
P 7020 12	20 * 3/4"		174,35
P 7026 12	26 * 3/4"		218,73
P 7026 13	26 * 1"		247,26
P 7032 13	32 * 1"		357,15
P 7032 14	32 * 1 1/4"		401,53
P 7040 13	40 * 1"		512,48
P 7040 14	40 * 1 1/4"		512,48
Муфта ВР			
 P 7016 21	16 * 1/2"		146,88
P 7020 21	20 * 1/2"		146,88
P 7020 22	20 * 3/4"		174,35
P 7026 22	26 * 3/4"		174,35
P 7026 23	26 * 1"		336,02
P 7032 23	32 * 1"		383,57
P 7032 24	32 * 1 1/4"		460,71
P 7040 23	40 * 1"		549,47
P 7040 24	40 * 1 1/4"		549,47





Товарний асортимент представлений у графіці не є повним. За консультацією щодо асортименту звертайтесь у відділ продажу.







Артикул	Назва	Параметри	Ціна, грн
Муфта пресова з НГ			
P 7016 41	16 * 3/4"		193,37
P 7016 42	16 * 1"		257,83
P 7020 41	20 * 3/4"		207,11
P 7020 42	20 * 1"		257,83
P 7026 42	26 * 1"		272,62
P 7026 43	26 * 1 1/4"		371,95
P 7032 43	32 * 1 1/4"		408,93
P 7032 44	32 * 1 1/2"		430,06
P 7040 43	40 * 1 1/4"		512,48
P 7040 44	40 * 1 1/2"		512,48
P 7040 45	40 * 2"		607,58
Трійник з рівними відводами			
P 7216 00	16		267,17
P 7220 00	20		287,07
P 7226 00	26		401,53
P 7232 00	32		512,48
P 7240 00	40		693,17
Трійник редукційний			
P 7220 03	20 * 16 * 16		287,07
P 7220 08	20 * 20 * 16		312,22
P 7226 11	26 * 16 * 20		388,85
P 7226 13	26 * 20 * 16		401,53
P 7226 14	26 * 20 * 20		401,53
P 7226 16	26 * 26 * 16		401,53
P 7226 15	26 * 26 * 20		401,53
P 7232 11	32 * 20 * 26		512,48
P 7232 09	32 * 26 * 26		512,48
P 7232 15	32 * 32 * 20		512,48
P 7232 14	32 * 32 * 26		512,48
P 7240 06	40 * 26 * 32		700,87
P 7240 04	40 * 32 * 32		700,57
P 7240 07	40 * 40 * 26		700,57
P 7240 08	40 * 40 * 32		700,57

Артикул	Назва	Параметри	Ціна, грн
Трійник зі зменш. середнім відводом			
P 7220 01	20 * 16 * 20		262,43
P 7226 03	26 * 16 * 26		398,13
P 7226 05	26 * 20 * 26		401,53
P 7232 01	32 * 16 * 32		512,48
P 7232 04	32 * 20 * 32		512,48
P 7232 07	32 * 26 * 32		512,48
P 7240 02	40 * 26 * 40		700,57
P 7240 03	40 * 32 * 40		700,57
Трійник зі збільш. серед. відводом			
P 7216 03	16 * 20 * 16		284,24
P 7220 06	20 * 26 * 20		366,66
P 7226 17	26 * 32 * 26		516,71
P 7232 10	32 * 40 * 32		700,57
Трійник ЗР			
P 7216 51	16 * 1/2" * 16		312,77
P 7220 51	20 * 1/2" * 20		312,77
P 7220 52	20 * 3/4" * 20		401,53
P 7226 51	26 * 1/2" * 26		421,61
P 7226 52	26 * 3/4" * 26		421,61
P 7226 53	26 * 1" * 26		421,61
P 7232 52	32 * 1" * 32		504,03
P 7240 52	40 * 1" * 40		677,32
P 7240 53	40 * 1 1/4" * 40		722,76
Трійник ВР			
P 7216 41	16 * 1/2" * 16		312,77
P 7220 41	20 * 1/2" * 20		312,77
P 7220 42	20 * 3/4" * 20		421,61
P 7226 41	26 * 1/2" * 26		383,57
P 7226 44	26 * 3/4" * 26		450,14
P 7232 43	32 * 1/2" * 32		509,31
P 7232 41	32 * 3/4" * 32		509,31
P 7232 42	32 * 1" * 32		509,31
P 7232 44	32 * 1 1/4" * 32		610,75
P 7240 41	40 * 1" * 40		717,48
P 7240 42	40 * 1 1/4" * 40		724,87

Прес-фітинги RBM



Артикул	Назва	Параметри	Ціна, EUR
	Коліно		
6741600	16*16		3,49
6742000	20*20		4,97
6742600	26*26		6,06
6743200	32*32		9,61
	Коліно ВР		
6751620	16*1/2		3,09
6752020	20*1/2"		3,89
6752030	20*3/4"		5,24
6752630	26*3/4"		5,64
6753240	32*1"		9,54
	Коліно ЗР		
6761620	16*1/2"		3,24
6762020	20*1/2"		3,89
6762030	20*3/4"		5,11
6762630	26*3/4"		5,64
6763240	32*1"		8,77
	Коліно настінне		
8530400	16*1/2"		5,10
8530410	20*1/2"		5,64
	Муфта з накидною гайкою		
8121620	16*1/2"		3,77
8121630	16*3/4"		4,79
8122020	20*1/2"		4,57
8122030	20*3/4"		4,82
8122630	26*3/4"		6,66
8122640	26*1"		6,35

Артикул	Назва	Параметри	Ціна, EUR
	Муфта		
6711600	16*16		3,24
6712000	20*20		4,06
6712600	26*26		5,50
6713200	32*32		6,66
	Муфта ВР		
6721620	16*1/2"		2,68
6722020	20*1/2"		3,24
6722630	26*3/4"		4,82
6722640	26*1"		5,93
6723240	32*1"		6,35
	Муфта ЗР		
6731620	16*1/2"		2,38
6732020	20*1/2"		2,82
6732030	20*3/4"		3,49
673230	26*3/4"		4,71
6722640	26*1"		5,93
6723240	32*1"		6,35
	Муфта редукційна		
8902010	20*16"		5,15
8902600	26*16"		4,93
8903210	32*20"		6,15
8903220	32*26"		9,12
	Трійник		
6771600	16*16*16		4,97
6772000	20*20*20		6,44
6772600	26*26*26		8,74
6773200	32*32*32		12,16
	Трійник ВР		
6781620	16*1/2"		5,10
6782030	20*3/4"		9,15
6782630	26*3/4"		9,30
6783240	32*1"		10,30

Товарний асортимент представлений у прайсі не є повним. За консультацією щодо асортименту звертайтесь у відділ продажу.







Артикул	Назва	Параметри	Ціна, EUR
Трійник ЗР			
 6801620	16*1/2"		5,10
6802020	20*1/2"		6,44
6802030	20*3/4"		7,44
6802630	26*3/4"		7,77
Трійник редуційний			
8512000	16*20*16		6,19
8511610	20*16*16		5,92
8511630	20*16*20		6,44
8512010	20*20*16		6,44
8512650	20*26*20		8,90
	26*16*20		10,37
8511660	26*16*26		8,74
9992000	26*20*16		9,74
8512070	26*20*20		9,46
8512020	26*20*26		9,26
8512610	26*26*16		8,77
8512610	26*26*20		8,90
940R890	32*16*32		16,96
8512040	32*20*32		14,41
8512640	32*26*26		16,11
8512600	32*26*32		15,96
8513220	32*32*26		15,38

Металопластикові затискні фітинги Bonomi

IDROSANITARIA
BONOMI
MADE IN ITALY











Артикул	Назва	Параметри	Ціна, EUR
Муфта ЗР			
 3901	16 * 1/2"		1,87
3901	16 * 3/4"		2,72
3901	20 * 1/2"		3,07
3901	20 * 3/4"		3,14
3901	26 * 3/4"		5,26
3901	26 * 1"		5,22
Муфта ВР			
3902	16 * 1/2"		2,42
3902	16 * 3/4"		3,26
3902	20 * 1/2"		3,65
3902	20 * 3/4"		3,58
3902	26 * 3/4"		5,10
3902	26 * 1"		5,52
Муфта з'єднувальна			
3903	16 * 16		2,98
3903	20 * 20		5,02
3903	26 * 26		8,67
Коліно			
3951	16 * 16		3,98
3951	20 * 20		5,86
3951	26 * 26		8,62

Артикул	Назва	Параметри	Ціна, EUR
Коліно з ЗР			
	3953	16 * 1/2"	2,91
	3953	20 * 1/2"	4,10
	3953	20 * 3/4"	4,38
	3953	26 * 3/4"	6,51
	3953	26 * 1"	6,51
Коліно з ВР			
	3952	16 * 1/2"	3,33
	3952	20 * 1/2"	3,89
	3952	20 * 3/4"	4,48
	3952	26 * 3/4"	6,58
	3952	26 * 1"	6,78
Трійник рівний			
	3931	16	5,60
	3931	20	8,13
	3931	26	12,00
Трійник редукційний			
	3931	16 * 20 * 16	6,72
	3931	20 * 16 * 16	6,82
	3931	20 * 20 * 16	7,74
	3931	20 * 16 * 20	7,55
	3931	26 * 20 * 20	10,43
	3931	26 * 20 * 26	11,20
Трійник ВР			
	3932	16 * 1/2" * 16	4,51
	3932	20 * 1/2" * 20	6,61
	3932	26 * 3/4" * 26	9,84
Трійник ЗР			
	3933	16 * 1/2" * 16	4,45
	3933	20 * 1/2" * 20	6,35
	3933	26 * 3/4" * 26	9,78
Коліно настіне			
	3954	16 * 1/2"	3,62
	3954	20 * 1/2"	4,66



Затискні фітинги для міді Albertoni











Артикул	Назва	Параметри	Ціна, EUR	
Коліно				
	420	10	3,25	
	422	10*1/2"	внутр.різьба	4,11
	421	10*1/2"	зовніш.різьба	4,11
Коліно прибивне				
	425	10*1/2"	6,00	
Муфта				
	417	10	2,54	
Перехід				
	414	ВР 10*1/2"	2,11	
	414	ВР 10*3/8"	1,97	
	411	ЗР 10*1/2"	1,97	
	413	ЗР 10*1/2"	3,20	
Трійник				
	423	10	4,40	
Трубка в штангах				
	130/1	M10 1/2"*1/2" 0,4м	5,34	
	130/1	M10 1/2"*1/2" 0,6м	7,01	
	130/1	M10 1/2"*1/2" 0,8м	9,41	
	130/1	M10 1/2"*1/2" 1,0м	10,94	
		M10*1/2" В 0,3м	3,20	
		M10*1/2" В 0,6м	6,43	
Трубка в бухті (хром)				
	238/5	M10	7,74	



Товарний асортимент представлений у грайсі не є повним. За консультацією щодо асортименту звертатись у відділ продажу.

Труби та фітинги мідні

Артикул	Назва	Параметри	Ціна, EUR
Труба мідна м'яка SANCO			
	15 * 1 MM		7.47
	18 * 1 MM		9.07
	22 * 1 MM		11.20
Труба мідна тверда SANCO			
	15 * 1 MM		6.99
	18 * 1 MM		8.64
	22 * 1 MM		10.72
	28 * 1 MM		13.79
	35 * 1 MM		17.82
	42 * 1,5 MM		31.12
	54 * 1,5 MM		40.27
Абзац-ніпель редуційний			
5243	18a * 12		0.96
5243	18a * 15		0.37
5243	22a * 15		0.80
5243	22a * 18		0.80
5243	28a * 15		2.43
5243	28a * 18		2.61
5243	28a * 22		1.28
5243	35a * 15		4.91
5243	35a * 18		6.10
5243	35a * 22		4.91
5243	35a * 28		3.71
5243	42a * 15		13.52
5243	42a * 18		13.52
5243	42a * 22		9.47
5243	42a * 28		6.77
5243	42a * 35		6.10
Заглушка			
5301	15		0.40
5301	18		0.80
5301	22		1.18
5301	28		1.94
5301	35		3.22
5301	42		5.07

Артикул	Назва	Параметри	Ціна, EUR
Збірний елемент			
	5359g	15 * 1/2"	2.21
	5359g	15 * 3/4"	3.57
	5359g	18 * 3/4"	2.54
	5359g	22 * 3/4"	2.42
	5359g	22 * 1"	2.48
Коліно 45° 1 муфта			
	5040	15	0.46
	5040	18	0.99
	5040	22	1.06
	5040	28	1.90
	5040	35	6.61
	5040	42	10.48
Коліно 45° 2 муфти			
	5041	15	0.37
	5041	18	0.93
	5041	22	1.04
	5041	28	1.87
	5041	35	5.34
	5041	42	10.82
Коліно 90° 1 муфта			
	5092	15	0.40
	5092	18	0.86
	5092	22	1.18
	5092	28	2.82
	5092	35	7.14
	5092	42	11.84
Коліно 90° 2 муфти			
	5090	15	0.30
	5090	18	0.37
	5090	22	0.64
	5090	28	1.34
	5090	35	5.25
	5090	42	7.95
Коліно прибивне 90° ПхВ			
	4472g	15 * 1/2"	1.23
	4472g	18 * 1/2"	2.29

Артикул	Назва	Параметри	Ціна, EUR
Коліно 90° ПхВ			
	4090g	15 * 1/2"	1,34
	4090g	15 * 3/4"	4,77
	4090g	18 * 1/2"	1,89
	4090g	18 * 3/4"	3,89
	4090g	22 * 1/2"	3,07
	4090g	22 * 3/4"	2,74
	4090g	22 * 1"	7,25
Коліно 90° ПхЗ			
	4092g	15 * 1/2"	1,30
	4092g	15 * 3/4"	10,19
	4092g	18 * 1/2"	2,38
	4092g	18 * 3/4"	5,60
	4092g	22 * 3/4"	3,44
	4092g	22 * 1"	8,34
	Муфта		
	5270	15	0,18
	5270	18	0,24
	5270	22	0,40
	5270	28	1,06
	5270	35	2,30
	5270	42	4,24
	Муфта редукційна		
	5240	18 * 12	1,18
	5240	18 * 15	0,58
	5240	22 * 15	1,41
	5240	22 * 18	0,99
	5240	28 * 15	3,04
	5240	28 * 18	2,88
	5240	28 * 22	1,66
	5240	35 * 15	5,02
	5240	35 * 18	5,94
	5240	35 * 22	5,74
	5240	35 * 28	5,07
	5240	42 * 15	12,00
	5240	42 * 18	10,14
	5240	42 * 22	9,63
	5240	42 * 28	8,11
	5240	42 * 35	7,10

Артикул	Назва	Параметри	Ціна, EUR
Муфта ПхВ			
	4270g	15 * 1/2"	0,91
	4270g	15 * 3/4"	2,74
	4270g	18 * 1/2"	1,34
	4270g	18 * 3/4"	2,26
	4270g	22 * 1/2"	1,97
	4270g	22 * 3/4"	1,94
	4270g	22 * 1"	3,14
	4270g	28 * 3/4"	3,86
	4270g	28 * 1"	2,85
	4270g	28 * 1 1/4"	8,24
	4270g	35 * 1"	6,10
	4270g	35 * 1 1/4"	5,47
	4270g	42 * 1 1/4"	13,76
	4270g	42 * 1 1/2"	12,03
Ніпель ПхЗ			
	4243g	15 * 1/2"	0,67
	4243g	15 * 3/4"	1,50
	4243g	18 * 1/2"	0,88
	4243g	18 * 3/4"	1,15
	4243g	22 * 1/2"	1,76
	4243g	22 * 3/4"	1,30
	4243g	22 * 1"	1,62
	4243g	28 * 1/2"	7,23
	4243g	28 * 3/4"	3,09
	4243g	28 * 1"	1,92
	4243g	28 * 1 1/4"	4,06
	4243g	35 * 1"	4,38
	4243g	35 * 1 1/4"	3,36
	4243g	35 * 1 1/2"	11,60
4243g	42 * 1 1/4"	13,60	
4243g	42 * 1 1/2"	6,66	
Трійник			
	5130	15	0,43
	5130	18	0,99
	5130	22	1,57
	5130	28	3,14
	5130	35	7,95
	5130	42	15,89

Товарний асортимент представлений у прайсі не є повним. За консультацією щодо асортименту звертайтесь у відділ продажу.

Товарний асортимент представлений у прайсі не є повним. За консультацією щодо асортименту звертатись у відділ продажу.





Артикул	Назва	Параметри	Ціна, EUR
Трійник редуційний			
5130	15 * 18 * 15		2.64
5130	15 * 22 * 15		4.24
5130	15 * 28 * 15		6.77
5130	18 * 15 * 15		1.60
5130	18 * 15 * 18		1.02
5130	18 * 18 * 15		1.76
5130	18 * 22 * 18		4.27
5130	22 * 15 * 15		2.64
5130	22 * 15 * 18		2.70
5130	22 * 15 * 22		1.57
5130	22 * 18 * 15		3.95
5130	22 * 18 * 18		3.04
5130	22 * 18 * 22		1.97
5130	22 * 22 * 15		3.31
5130	22 * 22 * 18		3.55
5130	22 * 28 * 22		6.77
5130	28 * 15 * 22		5.07
5130	28 * 15 * 28		2.88
5130	28 * 18 * 18		5.07
5130	28 * 18 * 22		5.07
5130	28 * 18 * 28		4.24
5130	28 * 22 * 15		5.98
5130	28 * 22 * 18		5.41
5130	28 * 22 * 22		5.94
5130	28 * 22 * 28		3.44
5130	28 * 28 * 15		6.77
5130	28 * 28 * 18		6.77
5130	28 * 28 * 22		6.77
5130	28 * 35 * 28		13.52
5130	35 * 15 * 35		8.62
5130	35 * 18 * 28		10.66
5130	35 * 18 * 35		9.63
5130	35 * 22 * 22		16.91
5130	35 * 22 * 28		10.82
5130	35 * 22 * 35		7.10
5130	35 * 28 * 22		10.14
5130	35 * 28 * 28		13.52
5130	35 * 28 * 35		10.82
5130	35 * 35 * 22		18.59
5130	35 * 35 * 28		18.59
5130	42 * 15 * 42		15.22
5130	42 * 18 * 42		18.59









Артикул	Назва	Параметри	Ціна, EUR
5130	42 * 22 * 42		18.43
5130	42 * 28 * 28		23.66
5130	42 * 28 * 35		15.22
5130	42 * 28 * 42		18.43
5130	42 * 35 * 28		21.44
5130	42 * 35 * 35		33.81
5130	42 * 35 * 42		15.22
Обвід 2 муфти			
5085	15		2.43
5085	18		4.40
5085	22		6.26
Обвід 1 муфта			
5086	15		2.21
5086	18		3.89
5086	22		6.83
Допоміжні матеріали			
961	Ганчірка для зачистки 60 * 130 мм	1 шт.	0,30
4948	Флюс для твердого припою	100г	4,16
4943	Флюс+паста	250 г	15,12
4933	Припой №3	250 г	14,26
4939	Припой твердий	1 кг	0,48
35900	Газовий балон C200 Supergas		4,62
4974	Щітка для мідної труби	15 мм	4,38
4974	Щітка для мідної труби	18 мм	5,82
4974	Щітка для мідної труби	22 мм	4,38
4974	Щітка для мідної труби	28 мм	7,44
4974	Щітка для мідної труби	35 мм	4,66

Затискні фітинги для міді Comisa



Артикул	Назва	Параметри	Ціна, EUR
Муфта			
	59202	10	1,97
	59204	15	1,97
	59205	18	3,49
	59206	22	3,25
	59207	28	6,03
Муфта редуційна			
	59219	18 * 15	2,78
	59220	22 * 15	3,57
	59221	28 * 22	5,94
Перехід ЗР			
	59222	10 * 1/2"	1,92
	59223	12 * 1/2"	1,82
	59225	15 * 1/2"	1,60
	59227	18 * 1/2"	2,83
	59228	18 * 3/4"	2,72
	59229	22 * 1/2"	3,34
	59230	22 * 3/4"	2,5
	59233	28 * 1"	4,62
Перехід ВР			
	59238	10 * 1/2"	2,21
	59239	12 * 1/2"	2,34
	59241	15 * 1/2"	1,97
	59243	18 * 1/2"	2,42
	59244	18 * 3/4"	3,42
	59246	22 * 3/4"	3,06
	59429	28 * 1"	4,72
Коліно			
	59257	15	2,37
	59258	18	3,76
	59259	22	3,97
	59260	28	7,26

Артикул	Назва	Параметри	Ціна, EUR
Коліно ВР			
	59282	15 * 1/2"	2,40
	59284	18 * 1/2"	3,87
	59287	22 * 3/4"	4,05
	59289	28 * 1"	7,04
Трійник			
	59297	15	3,17
	59298	18	5,44
	59299	22	5,22
	59300	28	10,06
Трійник редуційний ВР			
	59319	15 * 1/2" * 15	4,32
	59321	18 * 1/2" * 18	5,54
	59323	22 * 1/2" * 22	6,70
	59324	22 * 3/4" * 22	7,07
	59325	28 * 1/2" * 28	10,06
Збірний елемент			
	59335	15 * 1/2"	3,23
	59337	22 * 3/4"	5,86
Збірний елемент кут.			
	59338	15 * 1/2"	3,82
	59339	22 * 3/4"	6,18
Кільце обжимне			
	59358	10	0,14
	59359	12	0,18
	59360	15	0,21
	59361	18	0,27
	59362	22	0,32
	59363	28	0,51
Перехід			
	59351	18 * 15	2,02
	59352	22 * 15	2,26
	59353	22 * 18	1,60
	59355	28 * 22	3,39

Товарний асортимент представлений у прайсі не є повним. За консультацією щодо асортименту звертайтесь у відділ продажу.







Поліпропіленові трубопровідні системи Berke Plastik







Артикул	Назва	Параметри	Ціна, USD
Труба PN 20			
3.4010.20.020	20		0,86
3.4010.20.025	25		1,34
3.4010.20.032	32		2,22
3.4010.20.040	40		3,56
3.4010.20.050	50		5,56
3.4010.20.063	63		8,98
3.4010.20.075	75		13,73
3.4010.20.090	90		19,94
3.4010.20.110	110		29,66
Труба FIBER PN 20			
3.4030.20.20	20		0,93
3.4030.20.25	25		1,44
3.4030.20.32	32		2,29
3.4030.20.40	40		3,72
3.4030.20.50	50		6,40
3.4030.20.63	63		9,10
3.4030.20.75	75		14,17
3.4030.20.90	90		20,21
3.4030.20.110	110		30,31
Труба композит PN 25			
3.4024.25.020	20		1,50
3.4024.25.025	25		2,24
3.4024.25.032	32		3,72
3.4024.25.050	50		9,13
3.4024.25.063	63		14,96
3.4024.25.075	75		20,39

Артикул	Назва	Параметри	Ціна, USD
Заглушка			
3.4040.28.020	20		0,07
3.4040.28.025	25		0,10
3.4040.28.032	32		0,21
3.4040.28.040	40		0,34
3.4040.28.050	50		0,72
3.4040.28.063	63		1,26
3.4040.28.075	75		2,14
3.4040.28.090	90		3,83
Заглушка різьбова			
3.4040.31.020	20		за запитом
3.4040.31.025	25		за запитом
3.4040.31.032	32		за запитом
Коліно 90°			
3.4040.13.020	20		0,12
3.4040.13.025	25		0,19
3.4040.13.032	32		0,38
3.4040.13.040	40		0,79
3.4040.13.050	50		1,46
3.4040.13.063	63		2,70
3.4040.13.075	75		3,71
3.4040.13.090	90		6,30
3.4040.13.110	110		11,38
3.4040.15.020	20	зоніш.-внутріш.	0,19
3.4040.15.025	25	зоніш.-внутріш.	0,28
Коліно 45°			
3.4040.14.020	20		0,14
3.4040.14.025	25		0,17
3.4040.14.032	32		0,33
3.4040.14.040	40		0,60
3.4040.14.050	50		1,01
3.4040.14.063	63		2,10
3.4040.14.075	75		3,56
3.4040.14.090	90		4,55
3.4040.14.110	110		8,17
3.4040.16.020	20	зоніш.-внутріш.	0,19
3.4040.16.025	25	зоніш.-внутріш.	0,28

Товарний асортимент представлений у праїсі не є повним. За консультацією щодо асортименту звертатись у відділ продажу.

Артикул	Назва	Параметри	Ціна, USD
Коліно настінне з МРВ			
 3.4050.20.010	20 * 1/2"		1,00
3.4050.20.012	25 * 1/2"		1,08
3.4050.20.014	25 * 3/4"		1,51
Коліно настінне з МРЗ			
 3.4050.22.010	20 * 1/2"		1,77
Комплект настінний с МРВ			
 3.4050.21.C20	20 * 1/2"		2,12
Коліно 90° з МРЗ			
 3.4050.18.010	20 * 1/2"		1,00
3.4050.18.012	20 * 3/4"		1,60
3.4050.18.014	25 * 1/2"		1,05
3.4050.18.016	25 * 3/4"		1,63
3.4050.18.018	32 * 1/2"		1,20
3.4050.18.020	32 * 3/4"		1,86
3.4050.18.022	32 * 1"		2,51
Коліно 90° з МРВ			
 3.4050.16.010	20 * 1/2"		0,88
3.4050.16.012	20 * 3/4"		1,26
3.4050.16.014	25 * 1/2"		0,95
3.4050.16.016	25 * 3/4"		1,32
3.4050.16.018	32 * 1/2"		1,20
3.4050.16.020	32 * 3/4"		1,51
3.4050.16.022	32 * 1"		2,30
Коліно 90° з НГ			
 3.4050.17.010	20 * 1/2"		1,46
3.4050.17.012	20 * 3/4"		1,89
3.4050.17.014	25 * 3/4"		1,89
3.4050.17.016	25 * 1"		6,07
3.4050.17.018	32 * 1"		6,74

Артикул	Назва	Параметри	Ціна, USD
Кран радіаторний			
 3.4070.19.020	20 * 1/2"	прямий	3,20
3.4070.18.020	20 * 1/2"	кутовий	3,20
3.4070.19.025	25 * 3/4"	прямий	5,02
3.4070.18.025	25 * 3/4"	кутовий	5,02
Кран кульовий			
 3.4070.15.020	20		2,10
3.4070.15.025	25		3,56
3.4070.15.032	32		4,82
3.4070.15.040	40		11,80
3.4070.15.050	50		20,98
3.4070.15.063	63		34,98
3.4070.15.075	75		48,04
Колектор			
 3.4080.12.2MM	2 виходи	синій	13,95
3.4080.12.2MK	2 виходи	червоний	13,95
3.4080.12.3MM	3 виходи	синій	20,92
3.4080.12.3MK	3 виходи	червоний	20,92
3.4080.12.4MM	4 виходи	синій	27,88
3.4080.12.4MK	4 виходи	червоний	27,88
3.4080.12.5MM	5 виходів	синій	47,04
3.4080.12.5MK	5 виходів	червоний	47,04
3.4080.12.6MM	6 виходів	синій	70,52
3.4080.12.6MK	6 виходів	червоний	70,52
Муфта			
 3.4040.12.020	20		0,10
3.4040.12.025	25		0,14
3.4040.12.032	32		0,29
3.4040.12.040	40		0,41
3.4040.12.050	50		0,74
3.4040.12.063	63		1,51
3.4040.12.075	75		2,03
3.4040.12.090	90		3,13
3.4040.12.110	110		5,60

Товарний асортимент представлений у прайсі не є повним. За консультацією щодо асортименту звертайтесь у відділ продажу.

Артикул	Назва	Параметри	Ціна, USD
Муфта з НГ перехідна			
3.4090.10.010	20 * 3/4"	ВР	3,06
3.4090.10.012	25 * 1"	ВР	3,97
3.4090.10.014	32 * 1 1/4"	ВР	6,83
3.4090.11.010	20 * 3/4"	ЗР	2,77
3.4090.11.012	25 * 1"	ЗР	3,61
3.4090.11.014	32 * 1 1/4"	ЗР	8,10
Муфта комбінована зовнішня різьба для РЕ-Х			
3.4050.41.026	20 * 1/2" * 16		3,66
Муфта вн/зовн			
3.4040.23.010	25 * 20		0,14
3.4040.23.012	32 * 20		0,26
3.4040.23.014	32 * 25		0,24
3.4040.23.016	40 * 20		0,21
3.4040.23.018	40 * 25		0,21
3.4040.23.020	40 * 32		0,28
3.4040.23.026	50 * 32		0,46
3.4040.23.028	50 * 40		0,58
3.4040.23.036	63 * 40		0,84
3.4040.23.038	63 * 50		1,10
3.4040.23.048	75 * 50		1,19
3.4040.23.050	75 * 63		1,69
3.4040.23.062	90 * 63		2,20
3.4040.23.064	90 * 75		2,47
3.4040.23.070	110 * 90		4,07
Набір для підключення котла			
3.4110.10.012	8 елементів, муфти з НГ	прямий	36,70
3.4110.10.022	10 елементів, муфти з НГ	прямий	50,05
3.4110.10.010	8 елементів, коліна з НГ	кутовий	40,02
3.4110.10.020	10 елементів, коліна з НГ	кутовий	53,37
3.4110.10.016	8 елементів, муфти з МРЗ	прямий	36,70
3.4110.10.026	10 елементів, муфти з МРЗ	прямий	50,05
3.4110.10.014	8 елементів, коліна з МРЗ	кутовий	40,02
3.4110.10.024	10 елементів, коліна з МРЗ	кутовий	53,37

Артикул	Назва	Параметри	Ціна, USD
Обвод			
3.4040.25.020	20	з муфтами	0,36
3.4040.25.025	25	з муфтами	0,57
3.4040.25.032	32	з муфтами	1,26
Обвод з муфтами спеціальний			
3.4040.27.020	20		0,21
3.4040.27.025	25		0,50
3.4040.27.032	32		0,08
Опора			
3.4040.29.020	20		0,07
3.4040.29.025	25		0,07
3.4040.29.032	32		0,17
3.4040.29.040	40		0,12
3.4040.29.050	50		0,15
Опора подвійна			
3.4040.30.020	20		0,12
3.4040.30.025	25		0,14
3.4040.30.032	32		0,19
Перехід з МВ і НГ			
3.4050.39.010	20 * 1/2"		1,46
3.4050.39.012	20 * 3/4"		1,89
3.4050.39.014	25 * 3/4"		1,89
3.4050.39.016	25 * 1"		6,07
3.4050.39.020	32 * 1 1/4"		9,65
Перехід з МРВ			
3.4050.40.010	20 * 1/2"		0,84
3.4050.40.012	20 * 3/4"		1,26
3.4050.40.014	25 * 1/2"		0,95
3.4050.40.016	25 * 3/4"		1,32
3.4050.40.018	32 * 1/2"		1,20
3.4050.40.020	32 * 3/4"		1,51
3.4050.40.018	32 * 1"		2,18
Перехід з МРЗ			
3.4050.41.010	20 * 1/2"		0,96
3.4050.41.012	20 * 3/4"		1,60
3.4050.41.014	25 * 1/2"		1,05
3.4050.41.016	25 * 3/4"		1,63
3.4050.41.018	32 * 1/2"		1,32
3.4050.41.020	32 * 3/4"		1,86







Артикул	Назва	Параметри	Ціна, USD
Прохідний вентиль			
 3.4070.20.020	20		4,20
3.4070.20.025	25		5,02
3.4070.20.032	32		6,71
3.4070.20.040	40		17,06
Роз'ємне з'єднання з ВР			
3.4060.13.010	20 * 1/2"		2,18
3.4060.13.014	25 * 3/4"		3,70
3.4060.13.020	32 * 1"		4,61
3.4060.13.024	40 * 1 1/4"		7,64
3.4060.13.026	50 * 1 1/2"		11,61
3.4060.13.028	63 * 2"		21,17
3.4060.13.030	75 * 2 1/2"		44,12
Роз'ємне з'єднання з ЗР			
3.4060.14.010	20 * 1/2"		2,30
3.4060.14.014	25 * 3/4"		2,65
3.4060.14.020	32 * 1"		4,64
3.4060.14.024	40 * 1 1/4"		8,07
3.4060.14.026	50 * 1 1/2"		12,32
3.4060.14.028	63 * 2"		23,29
3.4060.14.030	75 * 2 1/2"		47,70
Трійник			
3.4040.18.020	20		0,17
3.4040.18.025	25		0,29
3.4040.18.032	32		0,53
3.4040.18.040	40		0,95
3.4040.18.050	50		1,72
3.4040.18.063	63		3,30
3.4040.18.075	75		4,64
3.4040.18.090	90		7,94
Трійник перехідний			
3.4040.19.012	20 * 25 * 20		0,28
3.4040.19.014	25 * 20 * 20		0,28
3.4040.19.016	25 * 20 * 25		0,24
3.4040.19.018	25 * 25 * 20		0,31
3.4040.19.020	32 * 20 * 20		0,48
3.4040.19.022	32 * 20 * 25		0,45
3.4040.19.024	32 * 20 * 32		0,48







Артикул	Назва	Параметри	Ціна, USD
3.4040.19.026	32 * 25 * 20		0,45
3.4040.19.028	32 * 25 * 25		0,50
3.4040.19.030	32 * 25 * 32		0,46
3.4040.19.042	40 * 20 * 40		0,71
3.4040.19.050	40 * 25 * 40		0,71
3.4040.19.058	40 * 32 * 40		0,88
3.4040.19.074	50 * 20 * 50		1,20
3.4040.19.084	50 * 25 * 50		1,19
3.4040.19.094	50 * 32 * 50		1,69
3.4040.19.104	50 * 40 * 50		1,60
3.4040.19.116	63 * 20 * 63		2,39
3.4040.19.128	63 * 25 * 63		2,32
3.4040.19.140	63 * 32 * 63		2,29
3.4040.19.125	63 * 40 * 63		3,08
Трійник з МРЗ			
3.4050.32.010	20 * 1/2" * 20		1,14
3.4050.32.012	20 * 3/4" * 20		1,75
3.4050.32.014	25 * 1/2" * 25		1,22
3.4050.32.016	25 * 3/4" * 25		1,75
3.4050.32.018	32 * 1/2" * 32		1,39
3.4050.32.020	32 * 3/4" * 32		1,75
3.4050.32.022	32 * 1" * 32		2,72
Трійник з МРВ			
3.4050.30.010	20 * 1/2" * 20		0,96
3.4050.30.012	20 * 3/4" * 20		1,39
3.4050.30.014	25 * 1/2" * 25		1,00
3.4050.30.016	25 * 3/4" * 25		1,43
3.4050.30.018	32 * 1/2" * 32		1,29
3.4050.30.020	32 * 3/4" * 32		1,67
3.4050.30.022	32 * 1" * 32		2,51
Хрестовина			
3.4040.21.020	20		0,22
3.4040.21.025	25		0,36
3.4040.21.032	32		0,64
Фільтр з ВР/ВР			
3.4050.58.010	20		2,10
3.4050.58.012	25		2,94
3.4050.58.014	32		5,02

Товарний асортимент представлений у графіці не є повним. За консультацією щодо асортименту звертайтесь у відділ продажу.





Білі ПП труби та фітинги Berke Plastik

Товарний асортимент представлений у правій частині таблиці. За консультацією щодо асортименту звертатись у відділ продажу.

Артикул	Назва	Параметри	Ціна, EUR
Труба PN 20 FIBER			
 2.4030.20.020	20		0,81
2.4030.20.025	25		1,26
2.4030.20.032	32		2,00
Труба PN 25 композит			
 2.4024.25.020	20		1,36
2.4024.25.025	25		2,03
2.4024.25.032	32		3,39
Труба PN 20			
 2.4010.20.020	20		0,79
2.4010.20.025	25		1,22
2.4010.20.032	32		2,01
Заглушка			
 2.4040.28.020	20		0,07
2.4040.28.025	25		0,09
2.4040.28.032	32		0,17
Коліно 45°			
 2.4040.020	20		0,12
2.4040.025	25		0,14
2.4040.032	32		0,28
Коліно 90°			
 2.4040.13.020	20		0,10
2.4040.13.025	25		0,15
2.4040.13.032	32		0,33
Коліно 90° з МРВ			
 2.4050.16.010	20*1/2"		0,88
2.4050.16.014	25*1/2"		1,08
2.4050.16.016	25*3/4"		1,31
2.4050.16.020	32*3/4"		2,00
2.4050.16.022	32*1"		2,39
2.4050.20.010	20*1/2"	(настінне)	1,00

Артикул	Назва	Параметри	Ціна, EUR
Коліно 90° з МРВ			
 2.4050.18.010	20*1/2"		1,01
2.4050.18.014	25*1/2"		2,26
2.4050.18.016	25*3/4"		1,55
2.4050.18.020	32*3/4"		2,17
2.4050.18.022	32*1"		2,58
2.4050.22.010	20*1/2"	(настінне)	1,55
Комплект настінний з МРВ			
 2.4050.21.C20	20*1/2"		2,55
Кран радіаторний			
 2.4070.18.020	20*1/2"	кутовий	3,29
 2.4070.19.020	20*1/2"	прямий	3,29
Кран кульовий			
 2.4070.15.020	20		1,98
2.4070.15.025	25		3,10
2.4070.15.032	32		4,28
Муфта			
 2.4040.12.020	20		0,09
2.4040.12.025	25		0,12
2.4040.12.032	32		0,24
Муфта редукційна			
 2.4040.23.010	25*20	внутр./зовн.	0,09
2.4040.24.012	32*20	внутр./зовн.	0,29
2.4040.24.014	32*25	внутр./зовн.	0,26

Артикул	Назва	Параметри	Ціна, EUR
Обвод спеціальний (з муфтами)			
 2.4040.27.020	20		0,24
2.4040.27.025	25		0,45
2.4040.27.032	32		0,81
Опора			
 2.4040.29.020	20		0,05
2.4040.29.025	25		0,05
2.4040.29.032	32		0,15
Перехід з МВ і НГ			
 2.4050.39.010	20*1/2"		1,27
2.4050.39.012	20*3/4"		1,63
2.4050.39.014	25*3/4"		1,63
2.4050.39.016	25*1"		5,28
Перехід з МРВ			
 2.4050.40.010	20*1/2"		0,76
2.4050.40.012	20*3/4"		1,10
2.4050.40.014	25*1/2"		0,83
2.4050.40.016	25*3/4"		1,15
2.4050.40.018	32*1/2"		1,29
2.4050.40.020	32*3/4"		1,32
2.4050.40.022	32*1"		1,89
Перехід з МРЗ			
 2.4050.41.010	20*1/2"		0,91
2.4050.41.012	20*3/4"		1,39
2.4050.41.014	25*1/2"		1,00
2.4050.41.016	25*3/4"		1,43
2.4050.41.018	32*1/2"		1,41
2.4050.41.020	32*3/4"		1,62
2.4050.41.022	32*1"		2,01
Роз'ємне з'єднання з ВР			
 2.4060.13.010	20*1/2"		1,91
2.4060.13.014	25*3/4"		3,22
2.4060.13.020	32*1"		4,01
Роз'ємне з'єднання з ЗР			
 2.2060.14.010	20*1/2"		2,00
2.2060.14.014	25*3/4"		3,58
2.2060.14.020	32*1"		4,04

Артикул	Назва	Параметри	Ціна, EUR
Трійник			
 2.4040.18.020	20		0,15
2.4040.18.025	25		0,24
2.4040.18.032	32		0,46
Трійник МРВ			
 2.4050.30.010	20*1/2**20		1,00
2.4050.30.014	25*1/2**25		1,10
2.4050.30.018	32*1/2**32		2,22
Трійник МРЗ			
 2.4050.32.010	20*1/2**20		1,17
2.4050.32.014	25*1/2**25		1,32
2.4050.32.018	32*1/2**32		1,22
Трійник редуційний			
 2.4040.19.014	25*20*20		0,24
2.4040.19.016	25*20*25		0,21
2.4040.19.020	32*20*20		0,41
2.4040.19.024	32*20*32		0,43
2.4040.19.028	32*25*25		0,36
Фільтр з ВР/ВР			
 2.4050.58.010	20		1,82
2.4050.58.012	25		2,55
2.4050.58.014	32		4,37

Товарний асортимент представлений у графіці не є повним. За консультацією щодо асортименту звертайтесь у відділ продажу.

Поліпропіленові трубопровідні системи Ekorplastik



Артикул	Назва	Параметри	Ціна, EUR
Труба PN 20			
STR020P20X	20 * 3,4		0,92
STR025P20X	25 * 4,2		1,44
STR032P20X	32 * 5,4		2,34
STR040P20X	40 * 6,7		3,74
STR050P20X	50 * 8,4		6,04
STR063P20X	63 * 10,5		8,54
STR075P20X	75 * 12,5		13,51
STR090P20X	90 * 15,0		19,63
Труба Stabi Plus PN 20			
STRS020RCT	20 * 2,8		1,89
STRS025RCT	25 * 3,5		2,75
STRS032RCT	32 * 4,5		4,16
STRS040RCT	40 * 5,6		5,96
STRS050RCT	50 * 6,9		9,03
STRS063RCT	63 * 8,7		13,49
STRS075RCT	75 * 10,4		24,00
STRS090RCT	90 * 12,5		32,22
Труба FIBER Basalt Plus			
STRFB020TRCT	20 * 2,3		1,88
STRFB025TRCT	25 * 2,8		2,70
STRFB032TRCT	32 * 2,9		4,09
STRFB040TRCT	40 * 3,7		5,88
STRFB050TRCT	50 * 4,6		9,88
STRFB063TRCT	63 * 5,8		14,80
STRFB075TRCT	75 * 6,8		19,80
STRFB090TRCT	90 * 8,2		26,90

Артикул	Назва	Параметри	Ціна, EUR
Труба EVO PN 20 (Біла)			
STRE020S4	20 * 2,3		0,94
STRE025S4	25 * 2,8		1,47
STRE032S4	32 * 3,6		2,43
STRE040S4	40 * 4,5		3,83
STRE050S4	50 * 5,6		6,22
STRE063S4	63 * 7,1		8,79
Буртік			
SLN040XXXX	40		1,89
SLN050XXXX	50		1,94
SLN063XXXX	63		2,87
SLN075XXXX	75		4,64
SLN090XXXX	90		6,10
SLN110XXXX	110		12,31
Вентиль прохідний з випускним клапаном			
SVEV040PXX	40	правий	за запитом
SVEV050PXX	50	правий	за запитом
SVEV063PXX	63	правий	за запитом
SVEV040LXX	40	лівий	за запитом
SVEV050LXX	50	лівий	за запитом
SVEV063LXX	63	лівий	за запитом
Вентиль прохідний			
SVE020XXXX	20		5,97
SVE025XXXX	25		7,80
SVE032XXXX	32		11,56
SVE040XXXX	40		15,47
SVE050XXXX	50		36,29
SVE063XXXX	63		53,75
Заглушка			
SZA020XXXX	20		0,19
SZA025XXXX	25		0,51
SZA032XXXX	32		0,63
SZA040XXXX	40		1,98
SZA050XXXX	50		2,42
SZA063XXXX	63		3,08

Товарний асортимент представлений у праці не є повним. За консультацією щодо асортименту звертатись у відділ продажу.

Артикул	Назва	Параметри	Ціна, EUR
Коліно 90°			
SKO02090XX	20		0,21
SKO02590XX	25		0,25
SKO03290XX	32		0,40
SKO04090XX	40		0,89
SKO05090XX	50		1,90
SKO06390XX	63		3,36
SKO07590XX	75		6,73
SKO09090XX	90		14,61
SKO11090XX	110		17,52
Коліно 45°			
SKO01645XX	16		0,29
SKO02045XX	20		0,26
SKO02545XX	25		0,39
SKO03245XX	32		0,63
SKO04045XX	40		1,09
SKO05045XX	50		2,13
SKO06345XX	63		3,94
SKO07545XX	75		7,91
SKO09045XX	90		11,24
Коліно 90° (зовнішньо-внутрішнє)			
SKO120XXXX	20		0,23
SKO125XXXX	25		0,31
SKO132XXXX	32		1,03
Коліно 90° з НГ			
SKOM02020X	20 * 1/2"		3,02
SKOM02025X	20 * 3/4"		3,02
Коліно 90° з МРЗ			
SKOE02020X	20 * 1/2"		2,51
SKOE02025X	20 * 3/4"		3,67
SKOE02520X	25 * 1/2"		2,68
SKOE02525X	25 * 3/4"		3,47
SKOE03232X	32 * 1"		6,02











Артикул	Назва	Параметри	Ціна, EUR
Коліно 90° з МРВ			
SKOI02020X	20 * 1/2"		2,14
SKOI02025X	20 * 3/4"		2,97
SKOI02520X	25 * 1/2"		2,36
SKOI02525X	25 * 3/4"		2,91
SKOI03232X	32 * 1"		5,24
Коліно настінне з МРВ			
SNK020XXXX	20 * 1/2"		1,80
SNK02520XX	25 * 1/2"		2,85
SNK025XXXX	25 * 3/4"		3,02
Кран кульовий			
SVEK020XXX	20		5,52
SVEK025XXX	25		7,35
SVEK032XXX	32		10,55
SVEK040XXX	40		18,36
SVEK050XXX	50		27,54
SVEK063XXX	63		37,26
Комплект настінний			
SNKK020XXX	20 * 1/2"		9,18
SNKK025XXX	25 * 1/2"		12,07
Клапан зворотний			
SZKL020XX	20		8,47
SZKL025XX	25		8,61
SZKL032XX	32		11,08
Муфта			
SNA020XXXX	20		0,18
SNA025XXXX	25		0,23
SNA032XXXX	32		0,29
SNA040XXXX	40		0,73
SNA050XXXX	50		1,39
SNA063XXXX	63		2,20
SNA075XXXX	75		4,95
SNA090XXXX	90		4,32
SNA110XXXX	110		8,66







Товарний асортимент представлений у праці не є повним. За консультацією щодо асортименту звертатись у відділ продажу.

Артикул	Назва	Параметри	Ціна, EUR
Муфта перехідна (внутрішньо/внутрішня)			
SRE02520XX	25 * 20		0,24
SRE03220XX	32 * 20		0,45
SRE03225XX	32 * 25		0,51
Муфта перехідна (зовнішня/внутрішня)			
SRE12520XX	25 * 20		0,23
SRE13220XX	32 * 20		0,45
SRE13225XX	32 * 25		0,31
SRE14020XX	40 * 20		0,57
SRE14025XX	40 * 25		0,57
SRE14032XX	40 * 32		0,57
SRE15032XX	50 * 32		0,95
SRE15040XX	50 * 40		0,93
SRE16332XX	63 * 32		1,84
SRE16340XX	63 * 40		1,84
SRE16350XX	63 * 50		2,03
SRE17563XX	75 * 63		3,67
SRE19063XX	90 * 63		4,16
SRE19075XX	90 * 75		4,43
SRE111075X	110 * 75		8,46
SRE111090X	110 * 90		7,10
Обвід			
SKR020P20X	20		0,87
SKR025P20X	25		0,98
SKR032P20X	32		1,49
SKR040P20X	40		2,28
Опора			
PRE020XXXX	20		0,13
PRE025XXXX	25		0,17
PRE032XXXX	32		0,28
PRE040XXXX	40		0,28
PRE050XXXX	50		0,46
PRE063XXXX	63		0,60
PRE075XXXX	75		1,27
PRE090XXXX	90		1,62
PRP110XXXX	110		2,50

Артикул	Назва	Параметри	Ціна, EUR
Опора подвійна			
PRDV0202XX	2 * 20		0,25
PRDV0252XX	2 * 25		0,28
Перехід з МРВ			
SZIO2020XX	20 * 1/2"		1,46
SZIO2025XX	20 * 3/4"		2,37
SZIO2520XX	25 * 1/2"		1,80
SZIO2525XX	25 * 3/4"		2,29
SZIO3232OK	32 * 1"OK		4,27
SZIO4040XX	40 * 5/4"		11,22
SZIO5050XX	50 * 6/4"		15,94
SZIO6363XX	63 * 2"		24,04
Перехід з МРЗ			
SZE02020XX	20 * 1/2"		1,78
SZE02025XX	20 * 3/4"		2,78
SZE02525XX	25 * 1/2"		2,40
SZE02525XX	25 * 3/4"		2,78
SZE03232OK	32 * 1"		4,65
SZE03232XX	40 * 5/4"		11,53
SZE04040XX	50 * 6/4"		17,29
SZE05050XX	63 * 2"		24,05
SZE06363XX	75 * 2 1/2"		43,58
SZE07575XX	90 * 3"		58,99
Перехід з НГ			
SNAM02020X	20 * 1/2"		3,02
SNAM02025X	20 * 3/4"		1,90
SNAM02525X	25 * 3/4"		3,02
SNAM02532X	25 * 1"		3,89
SNAM03232X	32 * 1"		4,10
Перехід МВ і НГ			
SZM02020XX	20 * 1/2"		3,33
SZM02025XX	20 * 3/4"		3,90
SZM02032XX	20 * 1"		8,09
SZM02525XX	25 * 3/4"		5,16
SZM02532XX	25 * 1"		8,16
SZM03240XX	32 * 5/4"		12,24

Артикул	Назва	Параметри	Ціна, EUR
Розбірне з'єднання			
	SRS020XXXX	20	4,00
	SRS025XXXX	25	5,58
	SRS032XXXX	32	8,04
	SRS040XXXX	40	14,31
Роз'ємне з'єднання різьбове			
	SSI02020XX	20 * 1/2"	3,37
	SSI02525XX	25 * 3/4"	5,22
	SSI03232XX	32 * 1"	8,74
	SSE02020XX	20 * 1/2"	4,05
	SSE02525XX	25 * 3/4"	6,29
	SSE03232XX	32 * 1"	11,92
Трійник			
	STK020XXXX	20	0,23
	STK025XXXX	25	0,31
	STK032XXXX	32	0,59
	STK040XXXX	40	1,09
	STK050XXXX	50	2,28
	STK063XXXX	63	4,45
	STK075XXXX	75	8,16
	STK090XXXX	90	14,08
	STK110XXXX	110	16,67
Трійник перехідний			
	STKR0252020	25 * 20 * 20	1,03
	STKR02520X	25 * 20 * 25	0,32
	STKR0322020	32 * 20 * 20	1,13
	STKR0322520	32 * 20 * 25	1,32
	STKR03220X	32 * 20 * 32	0,66
	STKR0322525	32 * 25 * 25	1,39
	STKR03225X	32 * 25 * 32	0,73
	STKR04020X	40 * 20 * 40	1,56
	STKR04025X	40 * 25 * 40	1,63
	STKR04032X	40 * 32 * 40	1,67
	STKR05025X	50 * 25 * 50	2,18
	STKR05032X	50 * 32 * 50	2,37
	STKR05040X	50 * 40 * 50	3,24
	STKR06332X	63 * 32 * 63	5,13
	STKR06340X	63 * 40 * 63	5,18

Артикул	Назва	Параметри	Ціна, EUR
Трійник з МРЗ			
	STKE02020X	20 * 1/2" * 20	2,85
	STKE02025X	20 * 3/4" * 20	4,14
	STKE02520X	25 * 1/2" * 25	3,01
	STKE02525X	25 * 3/4" * 25	4,14
	STKE03225X	32 * 3/4" * 32	4,14
Трійник з МРВ			
	STKI02020X	20 * 1/2" * 20	1,93
	STKI02520X	25 * 1/2" * 25	2,13
	STKI02525X	25 * 3/4" * 25	3,19
	STKI03220X	32 * 1/2" * 32	4,01
	STKI03225X	32 * 3/4" * 32	3,76
Петля компенсуюча			
	SKS020P20X	20	1,73
	SKS025P20X	25	2,37
	SKS032P20X	32	3,94
	SKS040P20X	40	5,58
Хрестовина			
	SKRI020XXX	20	1,57
	SKRI025XXX	25	1,73
	SKRI032XXX	32	2,85
	SKRI040XXX	40	4,86
Штуцер пластмасовий з НГ			
	SHM02025XX	20 * 3/4"	1,70
	SHM02532XX	25 * 1"	3,08
	SHM03240XX	32 * 5/4"	4,82

Система Uronor для опалення і водопостачання



Uronor

Артикул	Назва	Параметри	Ціна, EUR
Труба PE-Ха Aqua Pipa PN10			
1022682	16*22		2,02
1001201	20*2,8		2,90
1001202	25*3,5		4,67
1001203	32*4,4		9,65
1008963	40*5,5		24,72
1008964	50*6,9		29,75
Труба PE-Ха Aqua Pipa PN6			
1008386	16*2,0		1,88
1008408	20*2,0		2,36
1017870	25*2,3		3,89
1048757	32*2,9		6,22
1033417	40*3,7		9,94
1033482	50*6,9		28,53
1033506	63*5,8		24,67
Труба PE-Ха Radi Pipa PN6			
1047610	16*2,0		2,04
1047611	16*2,0		2,04
1022518	2*2,0		2,68
1022689	25*2,3		4,41
1001220	32*2,9		5,85
1008979	40*3,7		10,26
1008980	50*4,6		13,99
1008981	63*5,8		21,76
1008982	75*6,8		34,20
1008983	90*8,2		46,63
1008984	110*10,0		65,29

Артикул	Назва	Параметри	Ціна, EUR
Труба PE-Ха Radi Pipa PN10			
1033896	16*2,2		2,09
1033222	20*2,8		2,77
1033305	25*3,5		4,35
1033395	32*4,4		8,33
Труба Comfort Pipe Plus			
1062044	16*2,0		2,05
1062045	16*2,0		2,05
1062046	16*2,0		1,35
1009228	20*2,0		2,34
1009230	20*2,0		2,42
1009231	20*2,0		2,42
1062888	25*2,3		3,06
1062889	25*2,3		3,06
1063907	25*2,3		3,06
Кільце Q&E біле з упором			
1045464	40		0,82
1045489	50		2,12
Кільце PE-Ха Q&E Evolution			
1057453	16		0,32
1057454	20		0,42
1057455	25		0,60
1057456	32		0,81
Кільце PE-Ха Q&E Evolution			
1058010	16		0,33
1058011	20		0,40
1058012	25		0,61
Кільце PE-Ха Q&E Evolution			
1058013	16		0,32
1058014	20		0,40
1058015	25		0,59

Товарний асортимент представлений у прайсі не є повним. За консультацією щодо асортименту звертатись у відділ продажу.

Артикул	Назва	Параметри	Ціна, EUR
З'єднувач Q&E PPSU			
 1008669	16*16		1,86
1008932	20*20		3,12
1008671	25*25		3,60
1001235	32*32		6,67
1008673	40*40		
Трійник Q&E PPSU			
 1008684	16*16*16		2,53
1008685	20*20*20		3,77
1008686	25*25*25		6,15
1001250	32*32*32		10,87
1008688	40*40*40		6,15
Трійник Q&E PPSU редукц.			
1008710	16*20*16		3,78
1008700	20*16*16		3,88
1008689	20*16*20		3,88
1008697	20*20*16		3,77
1008711	20*25*20		5,97
1008702	25*16*16		
1008699	25*16*20		6,15
1008690	25*16*25		6,15
1008701	25*20*16		6,15
1008703	25*20*20		6,15
1008691	25*20*25		5,97
1001420	25*25*20		6,15
1008712	25*32*25		10,56
1001422	32*20*25		10,56
1001424	32*20*32		10,56
1008704	32*25*20		10,56
1001426	32*25*25		10,56
1001428	32*25*32		10,56
1008704	32*25*20		10,56
1008713	32*40*32		25,49
1008707	40*20*32		25,49
1008709	40*32*32		25,49
1008694	40*20*40		25,49
1008708	40*25*32		25,49
1008695	40*25*40		25,49
1008696	40*32*40		27,98

Артикул	Назва	Параметри	Ціна, EUR
Колектор Q&E PPSU			
 1008718	25*16*16*16		11,63
1008719	25*16*16*16*16		12,44
Заглушка Q&E			
 1084671	16		0,98
Штуцер Q&E ЗР			
1023003	16*R1/2"		3,89
1023004	16*R3/4"		7,79
1023005	20*R1/2"		8,15
1023006	20*R3/4"		8,15
1023007	25*R3/4"		8,15
1023008	25*R1"		13,28
1047191	32*R1"		19,05
1047878	40*R11/4"		66,75
Штуцер Q&E ВР			
1023009	16*Rp1/2"		4,65
1023010	20*Rp1/2"		5,10
1023011	20*Rp3/4"		7,46
1023012	25*Rp3/4"		10,42
1023013	25*Rp1"		10,42
1047866	32*Rp1"		18,03
1047867	40*Rp 1 1/4"		34,20
Штуцер Q&E з НГ			
1023014	16*1/2"		4,85
1023015	20*1/2"		7,33
1023016	20*3/4"		7,59
1023017	25*3/4"		13,37
1023018	25*1"		13,37
Коліно Q&E 90° ЗР			
1023019	16*1/2"		5,97
1023020	20*1/2"		8,19
1023021	20*3/4"		8,19
1023022	25*3/4"		13,15
1047877	32*1"		57,70
1047878	40* 1 1/4"		66,75

Товарний асортимент представлений у прайсі не є повним. За консультацією щодо асортименту звертайтесь у відділ продажу.

Товарний асортимент представлений у праїсі не є повним. За консультацією щодо асортименту звертатись у відділ продажу.

Артикул	Назва	Параметри	Ціна, EUR
Коліно Q&E 90° з НГ			
1047879	16*1/2"		10,75
1047880	20*1/2"		10,75
1047881	20*3/4"		13,72
1047882	25*3/4"		13,72
Коліно Q&E 90° ВР			
1023023	16*1/2"		5,08
1023024	20*1/2"		7,79
1023025	20*3/4"		8,22
1023026	25*3/4"		10,03
Різьбовий адаптер ВР-Євроконус			
1013830	15*3/4" Cu		4,66
Адаптер радіат.вузла Зр			
1013906	1/2"*3/4"		3,26
Різьбовий адаптер Varjo PE-Ха			
1065284	16*1,8/2,0*3/4"		4,30
1065290	20*1,9/2,0*3/4"		4,75
Різьбовий адаптер PE-Ха євроконус			
1005168	14*2,0*3/4"		4,86
1057368	16*2,0*3/4" Вр		4,86
1005170	17*2,0*3/4"		4,86
1057370	20*2,0*3/4" Вр		4,98
Різьбовий адаптер PE-Ха євроконус хр.			
1057441	16*2,0*3/4"		5,86
1057442	20*2,0*3/4"		6,15
1045542	16*2,2*3/4"		6,34
1045543	20*2,8*3/4"		7,90
Коліно Q&E 90°			
1023045	16*15	300 мм	11,68
1023046	20*15	300 мм	12,98
1023047	16*15	1100 мм	25,73

Артикул	Назва	Параметри	Ціна, EUR
Трійник Q&E			
1023049	16*15*16		15,23
1023050	20*15*20		15,23
Коліно настінне PE-Ха Q&E			
1023034	16*1/2"		6,21
1023035	20*1/2"		6,85
Коліно настінне PE-Ха Q&E			
1059822	16*1/2"		9,08
1059823	20*1/2"		9,08
Коліно настінне U-профіль			
1059820	16*1/2"		39,16
1059821	20*1/2"		53,95

Поліпропіленові трубопровідні системи KAN-therm











Артикул	Назва	Параметри	Ціна, EUR
Труба PN20 (S2,5/SDR6)			
04000320	20 * 3,4		0,97
04000325	25 * 4,2		1,48
04000332	32 * 5,4		2,45
04000340	40 * 6,7		3,89
04000350	50 * 8,3		6,64
04000363	63 * 10,5		9,86
04000375	75 * 12,5		14,26
04000390	90 * 15,0		23,64
04000311	110 * 18,3		36,13
Труба PN20 (S2,5/SDR6) Stabi AL			
03900020	20 * 3,4		2,11
03900025	25 * 4,2		2,90
03900032	32 * 5,4		4,35
03900040	40 * 6,7		5,95
03900050	50 * 8,3		9,26
03900063	63 * 10,5		13,98
03900075	75 * 12,5		21,78
03900090	90 * 15		35,84
03900011	110 * 18,3		56,58
Труба PN16 (S3,2/SDR7,4) Glass			
03810020	20 * 2,8		1,69
03810025	25 * 3,5		2,41
03810032	32 * 4,4		3,61
03810040	40 * 5,5		5,79
03810050	50 * 6,9		8,59
03810063	63 * 8,6		13,56
03810075	75 * 10,3		24,97
03810090	90 * 12,3		39,45
03810011	110 * 15,1		59,20

Артикул	Назва	Параметри	Ціна, EUR
Труба PN20 (S2,5/SDR6) Glass			
03910020	20 * 3,4		1,78
03910025	25 * 4,2		2,63
03910032	35 * 5,4		4,00
03910040	40 * 6,7		6,12
03910050	50 * 8,3		9,58
03910063	63 * 10,5		15,51
03910075	75 * 12,5		27,26
03910090	90 * 15,0		41,43
03910011	110 * 18,3		65,96
Втулка фланцева з плоским ущільненням EPDM			
04109340	40		3,09
04109350	50		4,14
04109363	63		6,76
04109375	75		11,78
04109390	90		15,33
04109310	110		19,55
Заглушка			
04110020	20		0,19
04110025	25		0,26
04110032	32		0,45
04110040	40		0,90
04110050	50		1,63
04110063	63		2,45
04110075	75		4,13
04110090	90		6,30
04110011	110		9,13
З'єднання розбірне з плоским ущільнювачем			
04107220	20 * 1/2"		1,99
04107221	20 * 3/4"		1,49
04107225	25 * 3/4"		3,30
04107226	25 * 1"		4,21
04107232	32 * 1"		10,06
З'єднання з НГ з прокладкою			
04107120	20 * 3/4"		1,91
04107125	25 * 1"		1,82

Товарний асортимент представлений у грайсі не є повним. За консультацією щодо асортименту звертайтесь у відділ продажу.

Товарний асортимент представлений у прайсі не є повним. За консультацією щодо асортименту звертатись у відділ продажу.

Артикул	Назва	Параметри	Ціна, EUR
Коліно 90°			
	04104020	20	0,23
	04104025	25	0,28
	04104032	32	0,42
	04104040	40	0,72
	04104050	50	1,75
	04104063	63	3,02
	04104075	75	4,69
	04104090	90	9,38
	04104011	110	18,59
Коліно 90° (зовнішньо-внутрішнє)			
	04104220	20	0,23
	04104225	25	0,35
	04104232	32	0,68
Коліно 45°			
	04104320	20	0,29
	04104325	25	0,33
	04104332	32	0,57
	04104340	40	0,96
	04104350	50	2,06
	04104363	63	3,49
	04104375	75	5,35
	04104390	90	9,42
Коліно 45° (зовнішньо-внутрішнє)			
	04104120	20	0,28
	04104125	25	0,32
Коліно 90° з МРЗ			
	04104520	20 * 1/2"	2,39
	04104521	20 * 3/4"	3,00
	04104525	25 * 1/2"	2,60
	04104526	25 * 3/4"	3,12
	04104532	32 * 3/4"	3,10
	04104534	32 * 1"	5,95

Артикул	Назва	Параметри	Ціна, EUR
Коліно 90° з МРВ			
	04104620	20 * 1/2"	2,09
	04104621	20 * 3/4"	2,63
	04104625	25 * 1/2"	2,27
	04104626	25 * 3/4"	2,60
	04104632	32 * 3/4"	2,65
	04104634	32 * 1"	4,50
Коліно настінне з МРВ			
	04104420	20 * 1/2"	1,99
	04104425	25 * 1/2"	2,27
Кран кульовий			
	04111220	20	10,32
	04111225	25	12,29
	04111232	32	17,63
	04111240	40	23,37
	04111250	50	35,69
	04111263	63	53,82
Муфта			
	04103020	20	0,18
	04103025	25	0,21
	04103032	32	0,36
	04103040	40	0,59
	04103050	50	1,21
	04103063	63	1,88
	04103075	75	3,52
	04103090	90	4,66
	04103011	110	8,71

Артикул	Назва	Параметри	Ціна, EUR
Муфта редуційна			
04108026	25 * 20		0,22
04108032	32 * 20		0,22
04108033	32 * 25		0,26
04108040	40 * 20		0,48
04108041	40 * 25		0,48
04108042	40 * 32		0,53
04108050	50 * 32		1,00
04108051	50 * 40		0,99
04108063	63 * 32		1,57
04108064	63 * 40		1,95
04108065	63 * 50		1,82
04108075	75 * 50		3,14
04108076	75 * 63		3,08
04108090	90 * 50		3,95
04108091	90 * 63		3,82
04108092	90 * 75		4,14
04108012	110 * 63		6,33
04108013	110 * 75		6,79
04108011	110 * 90		8,44
Муфта ВР			
04103120	20 * 1/2"		1,74
04103121	20 * 3/4"		2,20
04103125	25 * 1/2"		2,11
04103126	25 * 3/4"		2,29
	25 * 1"		4,88
04103131	32 * 3/4"		3,00
04103132	32 * 1"		6,69
04103140	40 * 1 1/4"		9,98
04103150	50 * 1 1/2"		15,90
04103163	63 * 2"		23,88
04103175	75 * 2 1/2"		33,88
04103190	90 * 3"		45,11



Артикул	Назва	Параметри	Ціна, EUR
Муфта ЗР			
04103220	20 * 1/2"		2,00
04103221	20 * 3/4"		2,88
04103225	25 * 1/2"		2,29
04103226	25 * 3/4"		2,73
	25 * 1"		5,95
04103231	32 * 3/4"		3,58
04103232	32 * 1"		7,53
	32 * 1 1/4"		10,07
04103240	40 * 1 1/4"		10,91
04103250	50 * 1 1/2"		16,30
04103263	63 * 2"		23,91
04103275	75 * 2 1/2"		37,64
04103290	90 * 3"		56,87
Обвід			
04102020	20		1,00
04102025	25		1,18
04102032	32		2,20
Петля компенсуюча			
04101020	20		2,45
04101025	25		3,42
04101032	32		4,90
Трійник			
04105120	20		0,29
04105125	25		0,32
04105132	32		0,60
04105140	40		1,02
04105150	50		2,58
04105163	63		3,49
04105175	75		6,00
04105190	90		11,34
04105111	110		21,15



Артикул	Назва	Параметри	Ціна, EUR
Трійник редуційний			
04105026	25 * 20 * 25		0,37
04105033	32 * 20 * 32		0,62
04105034	32 * 25 * 32		0,68
04105040	40 * 20 * 40		1,35
04105041	40 * 25 * 40		1,35
04105042	40 * 32 * 40		1,42
04105050	50 * 20 * 50		2,14
04105051	50 * 25 * 50		2,20
04105052	50 * 32 * 50		2,20
04105053	50 * 40 * 50		3,37
04105063	63 * 32 * 63		4,79
04105064	63 * 40 * 63		4,00
04105065	63 * 50 * 63		6,15
04105075	75 * 40 * 75		5,00
04105090	90 * 50 * 90		10,55
04105091	90 * 63 * 90		9,67
04105092	90 * 75 * 90		12,01
Трійник з МРЗ			
04105316	20 * 1/2"		3,32
Трійник з МРВ			
04105220	20 * 1/2" * 20		2,50
04105221	20 * 3/4" * 20		2,78
04105225	25 * 1/2" * 25		2,67
04105226	25 * 3/4" * 25		2,85
04105232	32 * 3/4" * 32		2,96
Фланець сталевий PN16			
04109140	40		16,65
04109110	110		33,81

Система KAN-therm Press / Press LBP



Артикул	Назва	Параметри	Ціна, EUR
Труба PE-RT/Al/PE-RT			
0.9616	16 * 2	10 бар	1,21
0.9620	20 * 2	10 бар	1,88
0.9626	26 * 3	10 бар	4,11
0.9632	32 * 3	10 бар	6,13
Відвід латунний 16 * 2 з кронштейном нікельований			
K-901700	16 * 2 L(min)=210 мм		11,85
K-901701	16 * 2 L(min)=300 мм		11,77
K-901810	16 * 2 L(min)=750 мм		19,80
З'єднувач латунний з прес-кільцем ЗР			
K-900000	16 * 2 * 1/2"		2,99
K-900001	20 * 2 * 1/2"		4,46
K-900002	20 * 2 * 3/4"		4,45
K-080069	26 * 3 * 1/2"		6,47
K-080064	26 * 3 * 3/4"		7,01
9024.65	26 * 3 * 1"		7,64
K-900005	32 * 3 * 1"		10,97
З'єднувач латунний з прес-кільцем ВР			
K-900100	16 * 2 * 1/2"		3,63
K-900101	20 * 2 * 1/2"		4,95
K-900102	20 * 2 * 3/4"		5,61
K-080089	26 * 3 * 3/4"		8,65
9024.88	26 * 3 * 1"		10,51
K-080126	32 * 3 * 1"		12,31

Артикул	Назва	Параметри	Ціна, EUR
З'єднувач PPSU двосторонній з прес-кільцем			
K-900250	16 * 2 / 16 * 2		3,87
K-900251	20 * 2 / 20 * 2		5,08
K-070072	26 * 3 / 26 * 3		5,12
З'єднувач латунний двосторонній з прес-кільцем			
K-040200	16 * 2 / 16 * 2		2,95
K-040201	20 * 2 / 20 * 2		3,69
З'єднувач PPSU двосторонній редуційний з прес-кільцем			
K-900350	20 * 2 / 16 * 2		3,86
K-070066	26 * 3 / 16 * 2		5,08
K-070076	26 * 3 / 20 * 2		5,12
З'єднувач латунний двосторонній редуційний з прес-кільцем			
K-040300	20 * 2 / 16 * 2		3,30
K-080128	32 * 3 / 16 * 2		9,05
K-900310	32 * 3 / 20 * 2		9,82
9024.67	32 * 3 / 26 * 3		10,44
З'єднувач латунний з плоским ущільненням			
K-080250	16 * G1/2"		4,16
K-080251	16 * G3/4"		5,19
K-080253	20 * G3/4"		6,15
K-080252	20 * G1"		8,05
K-080108	26 * G3/4"		10,88
K-080109	26 * G1"		12,13
K-080110	26 * G1 1/4"		16,89
K-080107	32 * G1"		18,67
K-080257	32 * G1 1/4"		20,83

Артикул	Назва	Параметри	Ціна, EUR
Коліно 90° PPSU з прес-кільцем			
K-900400	16 * 2 / 16 * 2		3,68
K-900401	20 * 2 / 20 * 2		4,76
9024.49	26 * 3 / 26 * 3		8,13
K-900403	32 * 3 / 32 * 2		11,10
Коліно 90° латунне з прес-кільцем			
K-041808	16 * 2 / 16 * 2		4,80
K-041809	20 * 2 / 20 * 2		6,84
Коліно 90° латунне з прес-кільцем ЗР			
K-901000	16 * 2 / 1/2"		5,30
K-081025	20 * 2 / 1/2"		5,89
K-901001	20 * 2 / 3/4"		6,70
K-080161	26 * 3 / 3/4"		11,58
K-081003	26 * 3 / 1"		12,01
Коліно 90° латунне з прес-кільцем ВР			
K-902000	16 * 2 / 1/2"		6,31
K-902001	20 * 2 / 1/2"		7,65
K-902002	20 * 2 / 3/4"		8,62
K-082004	26 * 3 / 3/4"		10,49
K-080173	26 * 3 / 1"		12,58
Коліно фіксоване латунне з заглушкою			
K-905000	16 * 2 / 1/2"		5,74
K-905001	20 * 2 / 1/2"		6,40
Комплект фіксованих латунних відводів на монтажній планці			
K-201050	16 * 2 / 1/2"		21,39

Товарний асортимент представлений у прайсі не є повним. За консультацією щодо асортименту звертатись у відділ продажу.



Артикул	Назва	Параметри	Ціна, EUR
Трійник латунний з прес-кільцем ЗР			
K-903000	16 * 2 / 1/2" / 16 * 2		7,62
K-083004	20 * 2 / 1/2" / 20 * 2		9,26
K-903001	20 * 2 / 3/4" / 20 * 2		10,65
K-080130	26 * 3 / 3/4" / 26 * 3		12,73
K-083003	26 * 3 / 1" / 26 * 3		13,84
Трійник латунний з прес-кільцем ВР			
K-904000	16 * 2 / 1/2" / 16 * 2		14,28
K-904001	20 * 2 / 1/2" / 20 * 2		10,93
K-904003	20 * 2 / 3/4" / 20 * 2		14,35
K-080167	26 * 3 / 1/2" / 26 * 3		15,44
K-084004	26 * 3 / 3/4" / 26 * 3		16,93
K-084006	32 * 3 / 1/2" / 32 * 3		17,44
K-084008	32 * 3 / 3/4" / 32 * 3		17,60
Трійник PPSU з прес-кільцем			
K-900500	16 * 2 / 16 * 2 / 16 * 2		4,40
K-900501	20 * 2 / 20 * 2 / 20 * 2		5,89
9024.54	26 * 3 / 26 * 3 / 26 * 3		9,86
K-900503	32 * 3 / 32 * 3 / 32 * 3		14,28
Трійник PPSU редукційний з прес-кільцем			
K-900607	16 * 2 / 20 * 2 / 16 * 2		6,97
K-900600	20 * 2 / 16 * 2 / 16 * 2		5,83
K-900601	20 * 2 / 16 * 2 / 20 * 2		5,86
K-900606	20 * 2 / 20 * 2 / 16 * 2		7,17
K-070621	20 * 2 / 26 * 3 / 20 * 2		8,08
9024.950	26 * 3 / 16 * 2 / 20 * 2		8,23
9024.940	26 * 3 / 16 * 2 / 26 * 3		8,76
K-070619	26 * 3 / 20 * 2 / 16 * 2		8,28
9024.61	26 * 3 / 20 * 2 / 20 * 2		8,28
9024.600	26 * 3 / 20 * 2 / 26 * 3		9,84
K-070623	26 * 3 / 26 * 3 / 20 * 2		9,86
K-070027	26 * 3 / 32 * 3 / 26 * 3		16,05
9024.970	32 * 3 / 20 * 2 / 26 * 3		14,92
K-900611	32 * 3 / 20 * 2 / 32 * 3		13,99
9024.620	32 * 3 / 26 * 3 / 32 * 3		15,44

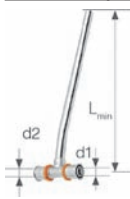
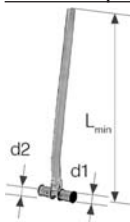



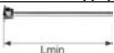
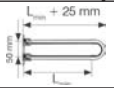

Артикул	Назва	Параметри	Ціна, EUR
Трійник латунний з прес-кільцем			
K-041802	16 * 2 / 16 * 2 / 16 * 2		5,52
K-041803	20 * 2 / 16 * 2 / 20 * 2		8,10
Трійник латунний редукційний з прес-кільцем			
K-041805	20 * 2 / 16 * 2 / 16 * 2		5,83
K-041806	20 * 2 / 16 * 2 / 20 * 2		5,86
K-041807	20 * 2 / 20 * 2 / 16 * 2		7,17
K-041608	20 * 2 / 25 * 2,5 / 20 * 2		9,05
Трійник латунний з трубою Cu Ø15 нікельований, L=300 мм			
K-901930	16 * 2 / 16 * 2		12,90
K-901931	20 * 2 / 20 * 2		14,12
K-901932	20 * 2 / 16 * 2	лівий	14,12
K-901933	20 * 2 / 16 * 2	правий	14,12
Трійник латунний з трубою Cu Ø15 нікельований, L=750 мм			
K-901934	16 * 2 / 16 * 2		21,98
K-901935	20 * 2 / 20 * 2		22,54
K-901936	20 * 2 / 16 * 2	лівий	22,54
K-901937	20 * 2 / 16 * 2	правий	23,06



Система KAN-therm Push Platinum



Артикул	Назва	Параметри	Ціна, EUR
Труба РЕ-Хс з антидифузним захистом			
	0.2144	12 * 2	1,82
	0.2145	14 * 2	1,96
	0.9119	18 * 2,5	2,04
	0.9127	25 * 3,5	4,73
	0.9133	32 * 4,4	6,72
Відвід латунний нікельований з трубою Cu Ш15, з кронштейном			
	9015.230	18 * 2,5 L(min)=210 мм	14,34
	9016.020	18 * 2,5 L(min)=300 мм	12,18
	9016.030	18 * 2,5 L(min)=750 мм	18,73
Відвід латунний нікельований з трубою Cu Ш15, з кронштейном (подвійний)			
	9015.240	18 * 2,5 L(min)=200 мм	27,23
	9015.270	18 * 2,5 L(min)=300 мм	28,05
З'єднувач латунний з манжетотою ЗР			
	9014.580	12 * 2 G1/2"	3,60
	9006.37K	14 * 2 G1/2"	3,69
	9006.39K	18 * 2,5 G1/2"	4,08
	9006.90K	18 * 2,5 G3/4"	5,89
	9014.98	25 * 3,5 G1/2"	6,67
	9014.220	25 * 3,5 G3/4"	7,38
	9014.200	25 * 3,5 G1"	8,41
	9019.030	32 * 4,4 G1"	15,80
З'єднувач латунний з манжетотою ВР			
	9014.590	12 * 2 G1/2"	4,47
	9014.270	14 * 2 G1/2"	4,49
	9014.290	18 * 2,5 G1/2"	4,69
	9014.380	18 * 2,5 G3/4"	6,50
	9014.400	25 * 3,5 G1/2"	7,69
	9014.300	25 * 3,5 G3/4"	7,82
	9019.040	32 * 4,4 G1"	16,56

Артикул	Назва	Параметри	Ціна, EUR
З'єднувач PPSU двосторонній			
	9019.23	14 * 2 / 14 * 2	2,88
	9019.26	18 * 2,5 / 18 * 2,5	3,09
	9019.28	25 * 3,5 / 25 * 3,5	4,26
	9019.27	18 * 2,5 / 14 * 2	3,02
	9019.30	25 * 3,5 / 18 * 2,5	3,79
З'єднувач латунний двосторонній			
	9014.610	12 * 2 / 12 * 2	5,11
	9006.06	14 * 2 / 14 * 2	5,01
	9019.050	32 * 4,4 / 32 * 4,4	14,35
	9016.250	14 * 2 / 12 * 2	3,89
	9006.04	18 * 2,5 / 12 * 2	3,73
Коліно PPSU			
	9018.170	14 * 2 / 14 * 2	3,42
	9018.190	18 * 2,5 / 18 * 2,5	4,10
	9018.200	25 * 3,5 / 25 * 3,5	4,49
	9018.560	32 * 4,4 / 32 * 4,4	11,78
Коліно латунне			
	9006.09	12 * 2 / 12 * 2	3,38
	9006.11B	14 * 2 / 14 * 2	
Коліно PPSU фіксоване з заглушкою (гніздо для крана)			
	9017.340	12 * 2 G1/2"	6,36
	9017.000	14 * 2 G1/2"	6,36
	9017.020	18 * 2,5 G1/2"	12,20
Коліно латунне фіксоване з заглушкою (гніздо для крана)			
	9017.050	18 * 2,5 G1/2"	9,62

Товарний асортимент представлений у грайсі не є повним. За консультацією щодо асортименту звертайтесь у відділ продажу.

Артикул	Назва	Параметри	Ціна, EUR
Кільце PVDF полімерне натяжне - для труб PE-Xa, PE-Xc, PE-RT та Platinum			
226018	18 * 2A / 18 * 2,5A		0,75
226019	25 * 3,5A		1,18



Кільце латунне натяжне - для труб PE-Xa, PE-Xc, PE-RT			
9001.8	18 * 2A / 18 * 2,5A		0,93
9006.78	25 * 3,5A		1,45
9019.07	32 * 4,4A		2,79



Трійник латунний з трубкою Cu Ø 15 нікельований, L(min)=300 мм			
261014	18 * 2,5 / 18 * 2,5		14,20
261020	25 * 3,5 / 25 * 3,5		16,88

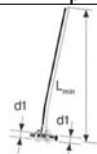

Трійник латунний з трубкою Cu Ø 15 нікельований, L(min)=300 мм, редуційний			
261018	25 * 3,5 / 18 * 2,5		28,05
261019	25 * 3,5 / 18 * 2,5		28,05

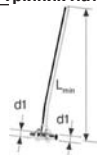

Трійник латунний з трубкою Cu Ø 15 нікельований, L(min)=750 мм			
261025	18 * 2,5 / 18 * 2,5		25,22
261030	25 * 3,5 / 25 * 3,5		25,22

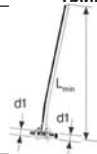

Артикул	Назва	Параметри	Ціна, EUR
Трійник латунний з трубкою Cu Ø 15 нікельований, L(min)=750 мм, редуційний			
261029	25 * 3,5 / 18 * 2,5	лівий	27,39
261001	25 * 3,5 / 18 * 2,5	правий	27,39

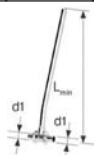

Плитка монтажна полімерна			
6090.050	одинарна		1,29
6090.060	подвійна	L=150 мм	2,02
6090.070	подвійна	L=80 мм	1,78



Плитка монтажна металева			
6090.09	подвійна	L=80 мм	7,32

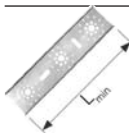

Сталеві оцинковані труби та фітинги KAN-Therm Steel



Артикул	Назва	Параметри	Ціна, EUR
Труба з вуглецевої сталі, оцинкована - відрізок 6 м			
620460.5	15 * 1,2		2,56
620461.6	18 * 1,2		2,70
620462.7	22 * 1,5		3,38
620463.8	28 * 1,5		4,54
620464.9	35 * 1,5		5,96
620465.1	42 * 1,5		6,84
620466.0	54 * 1,5		10,33
620483.6	66,7 * 1,5		24,61
620480.3	76,1 * 2		31,59
620481.4	88,9 * 2		34,52
620482.5	108 * 2		41,62
Заглушка			
620295.5	15		3,95
620296.6	18		4,17
6240311	22		4,47
6240322	28		6,60
6240333	35		7,52
6240344	42		12,09
6240355	54		13,71
6340171	66,7		44,83
6206915	76,1		44,62
6206926	88,9		56,97
6206937	108		79,93
З'єднувач пресовий ЗР			
620227.3	15 * R 3/8		6,69
620228.4	15 * R 1/2		6,56
620229.5	18 * R 1/2		6,84
620230.6	18 * R 3/4		7,90



Артикул	Назва	Параметри	Ціна, EUR
6241015	22 * R 1/2		7,83
6240135	22 * R 3/4		7,97
6241026	22 * R 1		9,29
6249852	28 * R 3/4		10,70
6240146	28 * R 1		10,05
6341247	35 * R 1		13,79
6240157	35 * R 1 1/4		12,87
6240168	42 * R 1 1/2		14,33
6240179	54 * R 2		22,52
6340422	66,7 * R 2 1/2		75,38
6302823	76,1 * R 2 1/2		83,97
6302825	88,9 * R 3		100,18
З'єднувач пресовий ВР			
620237.2	15 * Rp 1/2		6,60
620238.3	18 * Rp 1/2		6,69
620239.4	18 * Rp 3/4		7,90
6240102	22 * Rp 3/4		7,99
6240113	28 * Rp 1/2		12,00
6249830	28 * Rp 3/4		12,28
6240124	28 * Rp 1		10,05
6340917	35 * Rp 1/2		12,98
6340928	35 * Rp 3/4		13,48
6340939	35 * Rp 1		13,33
6241004	35 * Rp 1 1/4		12,51
6302721	42 * Rp 1 1/2		29,98
6302723	54 * Rp 2		34,11
Коліно 90° пресове			
620155.8	15 * 15		3,10
620156.9	18 * 18		3,60
6240181	22 * 22		4,05
6240190	28 * 28		5,53
6240201	35 * 35		13,38
6240212	42 * 42		21,14
6240223	54 * 54		25,97
6340281	66,7 * 66,7		54,83
6208004	76,1 * 76,1		82,72
6208048	88,9 * 88,9		103,42
6208059	108 * 108		143,23



Товарний асортимент представлений у графіці не є повним. За консультацією щодо асортименту звертайтесь у відділ продажу.

Артикул	Назва	Параметри	Ціна, EUR
Коліно 90° пресове, ніпельне			
620163.5	15 * 15		3.12
620164.6	18 * 18		3.60
6240410	22 * 22		4.00
6240421	28 * 28		5.60
6240432	35 * 35		13.38
6240443	42 * 42		22.14
6240454	54 * 54		26.79
6340290	66,7 * 66,7		64.94
6208061	76,1 * 76,1		88.05
6208070	88,9 * 88,9		106.01
6208081	108 * 108		148.49
Коліно 45° пресове			
620170.1	15 * 15		3.65
620171.2	18 * 18		3.82
6240511	22 * 22		4.05
6240520	28 * 28		5.53
6240531	35 * 35		10.94
6240542	42 * 42		14.5
6240553	54 * 54		19.13
6340312	66,7 * 66,7		62.99
6208125	76,1 * 76,1		69.26
6208136	88,9 * 88,9		88.38
6208147	108 * 108		128.25
Коліно 45° пресове, ніпельне			
620177.8	15 * 15		3.33
620178.9	18 * 18		3.39
6240465	22 * 22		3.70
6240476	28 * 28		5.53
6240487	35 * 35		10.05
6240498	42 * 42		14.50
6240509	54 * 54		19.13
6340301	66,7 * 66,7		60.14
6208092	76,1 * 76,1		76.48
6208103	88,9 * 88,9		92.25
6208114	108 * 108		126.66

Артикул	Назва	Параметри	Ціна, EUR
Муфта			
620136.0	15 * 15		2.15
620137.1	18 * 18		2.27
6240003	22 * 22		2.63
6240014	28 * 28		3.27
6240025	35 * 35		5.45
6240036	42 * 42		7.29
6240047	54 * 54		8.74
6340411	66,7 * 66,7		36.62
6206200	76,1 * 76,1		43.48
6206211	88,9 * 88,9		51.11
6206222	108 * 108		70.31
Перехідник ніпельний			
620213.0	18 * 15		1.98
620215.2	22 * 15		2.00
620216.3	22 * 18		2.13
620217.4	28 * 15		3.27
620218.5	28 * 18		3.27
6240234	28 * 22		2.70
6240245	35 * 22		3.80
6240256	35 * 28		3.22
6246651	42 * 22		5.80
6240267	42 * 28		6.27
6240278	42 * 35		7.04
620667.3	54 * 18		26.65
6240289	54 * 22		25.31
6240291	54 * 28		25.29
6240300	54 * 35		13.11
6240993	54 * 42		13.21
6340213	66,7 * 28		47.47
6340224	66,7 * 35		44.96
6340235	66,7 * 42		48.88
6240246	66,7 * 54		49.86
6206387	76,1 * 42		45.22
6206398	76,1 * 54		54.46
6340257	76,1 * 66,7		64.26
6206409	88,9 * 54		68.49
6340268	88,9 * 66,7		66.65
6206411	88,9 * 76,1		70.53
6340279	108 * 66,7		71.49
6206420	108 * 76,1		73.79
6206431	108 * 88,9		78.11

Артикул	Назва	Параметри	Ціна, EUR
Трійник пресовий			
620249.3	15 * 15 * 15		5,91
620250.4	18 * 18 * 18		6,34
6240564	22 * 22 * 22		6,77
6240575	28 * 28 * 28		9,12
6240586	35 * 35 * 35		14,16
6240597	42 * 42 * 42		20,95
6240608	54 * 54 * 54		25,44
6340334	66,7 * 66,7 * 66,7		109,67
6206442	76,1 * 76,1 * 76,1		148,03
6206453	88,9 * 88,9 * 88,9		169,36
6206464	108 * 108 * 108		206,15
Трійник редуційний пресовий			
620277.9	15 * 18 * 15		6,34
620278.1	15 * 22 * 15		7,19
620258.1	18 * 15 * 18		6,34
620279.0	18 * 22 * 18		6,38
620260.3	22 * 15 * 22		6,67
620261.4	22 * 18 * 22		6,77
6240718	22 * 28 * 22		7,90
620262.5	28 * 15 * 28		9,01
620263.6	28 * 18 * 28		9,29
6240729	28 * 22 * 28		9,76
620265.8	35 * 15 * 35		13,48
620266.9	35 * 18 * 35		14,03
6240731	35 * 22 * 35		15,33
6240740	35 * 28 * 35		14,53
6240751	42 * 22 * 42		19,13
6240762	42 * 28 * 42		19,72
6240773	42 * 35 * 42		19,37
6240784	54 * 22 * 54		22,84
6240795	54 * 28 * 54		23,42
6240806	54 * 35 * 54		24,07
6240817	54 * 42 * 54		25,44
6340345	66,7 * 28 * 66,7		110,73
6340356	66,7 * 35 * 66,7		109,29
6340367	66,7 * 42 * 66,7		112,84
6340378	66,7 * 54 * 66,7		132,11
6303371	76,1 * 22 * 76,1		172,58
6303373	76,1 * 28 * 76,1		113,77



Артикул	Назва	Параметри	Ціна, EUR
6303375	76,1 * 35 * 76,1		117,37
6303377	76,1 * 42 * 76,1		125,63
6206475	76,1 * 54 * 76,1		158,53
6340389	76,1 * 66,7 * 76,2		146,80
6303379	88,9 * 22 * 88,9		108,72
6303381	88,9 * 28 * 88,9		143,47
6303383	88,9 * 35 * 88,9		142,58
6303385	88,9 * 42 * 88,9		142,53
6340391	88,9 * 54 * 88,9		147,34
6206486	88,9 * 76,1 * 88,9		171,77
6303389	108 * 22 * 108		163,22
6303391	108 * 28 * 108		166,34
6303393	108 * 35 * 108		167,51
6303395	108 * 42 * 108		168,63
6303397	108 * 54 * 108		178,04
6303399	108 * 76,1 * 108		181,91
6206497	108 * 88,9 * 108		215,87
Трійник пресовий ВР			
620281.2	15 * Rp 1/2 * 15		8,48
620282.3	18 * Rp 1/2 * 18		8,47
620984.1	18 * Rp 3/4 * 18		9,33
6240619	22 * Rp 1/2 * 22		9,20
6240621	22 * Rp 3/4 * 22		10,54
6240630	28 * Rp 1/2 * 28		10,69
6240641	28 * Rp 3/4 * 28		13,07
6249601	28 * Rp 1 * 28		21,41
6240652	35 * Rp 1/2 * 35		14,44
6240663	35 * Rp 3/4 * 35		18,58
6249610	35 * Rp 1 * 35		21,44
6240674	42 * Rp 1/2 * 42		22,40
6240685	42 * Rp 3/4 * 42		26,75
6249621	42 * Rp 1 * 42		29,06
6240696	54 * Rp 1/2 * 54		24,92
6240707	54 * Rp 3/4 * 54		30,13
6241070	55 * Rp 1 * 54		32,80
6340400	66,7 * Rp 3/4 * 66,7		119,07
6206508	76,1 * Rp 3/4 * 76,1		129,80
6206519	88,9 * Rp 3/4 * 88,9		140,95
6206521	108 * Rp 3/4 * 108		168,00



Товарний асортимент представлений у графіці не є повним. За консультативної підтримки щодо асортименту звертатися у відділ продажу.



Поліетиленові труби водопровідні VALROM



Артикул	Назва	Параметри	Ціна, EUR
Труба ПЕ PN8 Valrom			
 24080400001П	40 x 2,0мм		0,90
24080500001П	50 x 2,4мм		1,33
24080630001П	63 x 3,0 мм		2,10
24080750001П	75 x 3,6 мм		2,93
24080900001П	90 x 4,3 мм		4,19
24081250001П	160 x 7,7 мм		13,31
Труба ПЕ PN10 Valrom			
 24100320001П	32 x 2,0 мм		0,70
24100400001П	40 x 2,4 мм		1,04
24100500001П	50 x 3,0 мм		1,60
24100630001П	63 x 3,8 мм		2,51
24100750001П	75 x 4,5 мм		3,58
24100900001П	90 x 5,4 мм		5,20
24101100001П	110 x 6,6 мм		7,71
Труба ПЕ PN16 Valrom			
 24160320001П	32 x 3,0мм		0,98
24160400001П	40 x 3,7 мм		1,54
24160500001П	50 x 4,6мм		2,34
24160630001П	63 x 5,8мм		3,70
24160750001П	75 x 6,8мм		5,15
24160900001П	90 x 8,2мм	за запитом	
24161100001П	110 x 10,0мм	за запитом	

Поліетиленові труби водопровідні Айтек



Артикул	Назва	Параметри	Ціна, грн
Труба ПЕ PN10 Айтек			
 20x1,0мм.			5,50
	25x2,0мм		7,50
	32x2,4мм		11,50
	40x3,0мм		16,00
	50x3,7мм		24,00
	63x4,7мм		37,00
	75x5,6мм		52,00
	90x6,7мм		76,00
	110x8,1мм		114,00
Труба ПЕ PN6 Айтек			
 16x1,2мм			2,90
	20x1,6мм		5,00
	25x1,7мм		6,50
	32x1,8мм		10,00
	40x2,0мм		15,50
	50x2,4мм		21,00
	63x3,6мм		34,00
Труба посилена ПЕ PN10 Айтек			
 20x1,0			6,50
	25x2,0мм		8,50
	32x2,4мм		14,50
	40x3,0мм		20,00
	50x3,7мм		35,00
	63x4,7мм		55,50
	75x5,6мм		77,50
	90x6,7мм		112,50
	110x8,1мм		166,50

Поліетиленові трубопровідні системи Unidelta



Артикул	Назва	Параметри	Ціна, грн
Заглушка			
1012	20		29,78
1012	25		32,91
1012	32		40,75
1012	40		67,91
1012	50		99,77
1012	63		135,81
1012	75		323,33
1012	90		368,78
Коліно			
1006	20		43,88
1006	25		53,27
1006	32		66,87
1006	40		115,96
1006	50		161,93
1006	63		196,40
1006	75		380,79
1006	90		472,73
1006	110		979,93
Коліно ВР			
1009	20 * 1/2"		32,91
1009	20 * 3/4"		32,91
1009	25 * 1/2"		41,26
1009	25 * 3/4"		41,26
1009	25 * 1"		41,26
1009	32 * 1/2"		48,05
1009	32 * 3/4"		48,05

Артикул	Назва	Параметри	Ціна, грн
Коліно ВР			
1009	32 * 1"		48,05
1009	32 * 1 1/4"		70,00
1009	40 * 3/4"		95,59
1009	40 * 1"		95,59
1009	40 * 1 1/4"		95,59
1009	40 * 1 1/2"		95,59
1009	50 * 1 1/4"		127,46
1009	50 * 1 1/2"		127,46
1009	50 * 2"		127,46
1009	63 * 1 1/2"		173,41
1009	63 * 2"		173,41
1009	75 * 2"		299,83
1009	110 * 4"		945,45
Коліно ЗР			
1008	20 * 1/2"		29,78
1008	20 * 3/4"		29,78
1008	25 * 1/2"		35,53
1008	25 * 3/4"		35,53
1008	25 * 1"		35,53
1008	32 * 1/2"		45,45
1008	32 * 3/4"		45,45
1008	32 * 1"		45,45
1008	32 * 1 1/4"		45,45
1008	40 * 1"		73,66
1008	40 * 1 1/4"		73,66
1008	40 * 1 1/2"		73,66
1008	50 * 1 1/4"		93,50
1008	50 * 2"		99,77
1008	63 * 1 1/2"		138,94
1008	63 * 2"		138,94
1008	75 * 2 1/2"		293,55
1008	75 * 3"		293,55
Муфта			
1001	20		43,88
1001	25		52,76
1001	32		67,91
1001	40		110,22
1001	50		150,44
1001	63		207,90
1001	75		392,29
1001	90		485,26
1001	110		1037,91

Товарний асортимент представлений у прайсі не є повним. За консультацією щодо асортименту звертайтесь у відділ продажу.

Товарний асортимент представлений у правій не є повним. За консультацією щодо асортименту звертатись у відділ продажу.

Артикул	Назва	Параметри	Ціна, грн
Муфта			
1002	25 * 20		47,54
1002	32 * 25		62,68
1002	40 * 25		107,09
1002	40 * 32		107,09
1002	50 * 25		138,94
1002	50 * 32		138,94
1002	50 * 40		135,81
1002	63 * 32		196,40
1002	63 * 50		196,40
1002	75 * 50		357,82
1002	75 * 63		357,82
1002	90 * 63		472,73
1002	90 * 75		472,73
1002	110 * 90		992,47
Муфта ВР			
1004	20 * 1/2"		27,16
1004	20 * 3/4"		27,16
1004	25 * 1/2"		31,87
1004	25 * 3/4"		31,87
1004	25 * 1"		31,87
1004	32 * 1/2"		40,75
1004	32 * 3/4"		40,75
1004	32 * 1"		40,75
1004	32 * 1 1/4"		56,42
1004	40 * 1"		62,68
1004	40 * 1 1/4"		62,68
1004	40 * 1 1/2"		62,68
1004	50 * 1 1/4"		90,89
1004	50 * 1 1/2"		90,89
1004	50 * 2"		90,89
1004	63 * 1 1/2"		127,46
1004	63 * 2"		127,46
1004	75 * 2"		253,86
1004	75 * 2 1/2"		253,86
1004	75 * 3"		253,86
1004	90 * 3"		312,37
1004	110 * 3"		738,61
1004	110 * 4"		738,61

Артикул	Назва	Параметри	Ціна, грн
Муфта ЗР			
1003	20 * 1/2"		25,59
1003	20 * 3/4"		25,59
1003	25 * 1/2"		29,78
1003	25 * 3/4"		29,78
1003	25 * 1"		29,78
1003	32 * 3/4"		36,56
1003	32 * 1"		36,56
1003	40 * 1"		68,43
1003	40 * 1 1/4"		68,43
1003	40 * 1 1/2"		68,43
1003	50 * 1"		89,84
1003	50 * 1 1/4"		89,84
1003	50 * 1 1/2"		89,84
1003	63 * 1 1/4"		127,46
1003	63 * 1 1/2"		127,46
1003	75 * 2"		253,86
1003	75 * 2 1/2"		253,86
1003	75 * 3"		253,86
1003	90 * 2 1/2"		299,83
1003	110 * 3"		591,82
Трійник			
1005	20		57,46
1005	25		75,75
1005	32		98,72
1005	40		161,93
1005	50		219,39
1005	63		312,37
1005	75		541,68
1005	90		749,58
Трійник ВР			
1007	20 * 1/2" * 20		45,45
1007	20 * 3/4" * 20		45,45
1007	25 * 1/2" * 25		58,50
1007	25 * 3/4" * 25		58,50
1007	32 * 1/2" * 32		75,75
1007	32 * 3/4" * 32		75,75
1007	32 * 1" * 32		75,75

Артикул	Назва	Параметри	Ціна, грн
1007	40 * 1" * 40		138,94
1007	40 * 1 1/2" * 40		150,44
1007	50 * 1 1/4" * 50		184,92
1007	50 * 1 1/2" * 50		184,92
1007	63 * 1 1/4" * 63		265,36
1007	63 * 1 1/2" * 63		265,36
1007	63 * 2" * 63		265,36
1007	75 * 2" * 75		438,25
1007	110 * 3" * 110		1026,94
1007	110 * 4" * 110		1026,94
Трійник ЗР			
1010	20 * 1/2" * 20		48,05
1010	20 * 3/4" * 20		48,05
1010	25 * 1/2" * 25		62,68
1010	25 * 3/4" * 25		62,68
1010	25 * 1" * 25		62,68
1010	32 * 3/4" * 32		79,39
1010	32 * 1" * 32		79,39
1010	40 * 1" * 40		138,94
1010	40 * 1 1/4" * 40		138,94
1010	40 * 1 1/2" * 40		138,94
1010	50 * 1 1/4" * 50		196,40
1010	63 * 1 1/2" * 63		380,79
1010	63 * 2" * 63		380,79
1010	75 * 2 1/2" * 75		473,77
1010	110 * 4" * 110		1 137,04
Трійник редукційний			
1013	20 * 25 * 20		74,17
1013	25 * 20 * 25		74,17
1013	25 * 32 * 25		95,59
1013	32 * 25 * 32		95,59
1013	40 * 25 * 40		182,30
1013	40 * 32 * 40		161,93
1013	50 * 32 * 50		219,39
1013	50 * 40 * 50		219,39
1013	63 * 25 * 63		288,86
1013	63 * 32 * 63		288,86
1013	63 * 50 * 63		288,86
1013	90 * 75 * 90		779,87
1013	110 * 90 * 110		1 558,70



Артикул	Назва	Параметри	Ціна, грн
Перехід з фланцем			
1011	50 * 2"		363,55
1011	63 * 2"		389,16
1011	63 * 2 1/2"		389,16
1011	75 * 2 1/2"		535,93
1011	75 * 3"		535,93
1011	90 * 3"		652,41
1011	90 * 4"		751,15
Хомут для врізки			
1026	25 * 1/2"		38,13
1026	25 * 3/4"		38,13
1026	32 * 1/2"		51,20
1026	32 * 3/4"		51,20
1026	40 * 1/2"		56,93
1026	40 * 3/4"		56,93
1026	50 * 1/2"		62,16
1026	50 * 3/4"		62,16
1026	50 * 1"		62,16
1026	63 * 1/2"		81,48
1026	63 * 3/4"		81,48
1026	63 * 1"		81,48
1026	63 * 1 1/4"		81,48
1026	75 * 1/2"		112,82
1026	75 * 1"		112,82
1026	75 * 1 1/4"		112,82
1026	110 * 1"		144,69
1026	110 * 1 1/4"		144,69
1026	110 * 2"		144,69



Електрозварні фітинги Unidelta



Артикул	Назва	Параметри	Ціна, EUR
Заглушка			
3006	∅ 20		5,23
3006	∅ 25		5,25
3006	∅ 32		5,98
3006	∅ 40		10,35
3006	∅ 50		12,56
3006	∅ 63		10,14
3006	∅ 75		
3006	∅ 90		19,38
3006	∅ 110		26,26
Збірка			
3616	∅ 25 * 3/4"		за запитом
3616	∅ 32 * 1"		за запитом
3616	∅ 40 * 1 1/4"		15,97
3616	∅ 50 * 1 1/2"		18,17
3616	∅ 63 * 2"		за запитом
3616	∅ 75 * 2 1/2"		за запитом
3616	∅ 90 * 3"		за запитом
3616	∅ 110 * 4"		за запитом
Коліно 90°			
3004	∅ 25		7,71
3004	∅ 32		7,06
3004	∅ 40		9,14
3004	∅ 50		11,09
3004	∅ 63		12,18
3004	∅ 75		18,11
3004	∅ 90		21,46
3004	∅ 110		30,54

Артикул	Назва	Параметри	Ціна, EUR
Коліно 45°			
3005	∅ 32		12,43
3005	∅ 40		14,78
3005	∅ 50		20,19
3005	∅ 63		12,83
3005	∅ 75		18,05
3005	∅ 90		22,21
3005	∅ 110		30,38
Кінцевий елемент фланця			
3145	∅ 32		за запитом
3145	∅ 40		за запитом
3145	∅ 50		за запитом
3145	∅ 63		за запитом
3145	∅ 75		за запитом
3145	∅ 90		за запитом
3145	∅ 110		за запитом
Муфта			
3001	∅ 20		3,41
3001	∅ 25		3,54
3001	∅ 32		3,62
3001	∅ 40		4,03
3001	∅ 50		6,34
3001	∅ 63		5,44
3001	∅ 75		8,11
3001	∅ 90		10,66
3001	∅ 110		12,78
Муфта редукційна			
3002	∅ 25 * 20		7,09
3002	∅ 32 * 20		5,34
3002	∅ 32 * 25		6,19
3002	∅ 40 * 32		9,55
3002	∅ 50 * 32		12,03
3002	∅ 63 * 32		11,17
3002	∅ 63 * 40		11,22
3002	∅ 63 * 50		11,98
3002	∅ 90 * 63		20,29
3002	∅ 90 * 75		23,57
3002	∅ 110 * 63		24,32

Товарний асортимент представлений у прайсі не є повним. За консультацією щодо асортименту звертатись у відділ продажу.

Артикул	Назва	Параметри	Ціна, EUR
Перехідник ЗР			
	3626	Ø 25 * 3/4"	7,97
	3626	Ø 32 * 1"	10,45
	3626	Ø 40 * 1 1/4"	15,60
	3626	Ø 50 * 1 1/2"	18,94
	3626	Ø 63 * 2"	28,10
	3626	Ø 75 * 2 1/2"	39,52
	3626	Ø 90 * 3"	52,51
	3626	Ø 110 * 4"	98,83
Перехідник ВР			
	3636	Ø 25 * 3/4"	7,71
	3636	Ø 32 * 1"	10,10
	3636	Ø 40 * 1 1/4"	14,21
	3636	Ø 50 * 1 1/2"	20,34
	3636	Ø 63 * 2"	28,43
	3636	Ø 75 * 2 1/2"	50,40
	3636	Ø 90 * 3"	66,16
Трійник			
	3003	Ø 20	8,42
	3003	Ø 25	7,78
	3003	Ø 32	9,01
	3003	Ø 40	10,24
	3003	Ø 50	11,92
	3003	Ø 63	12,11
	3003	Ø 75	22,37
	3003	Ø 90	28,75
	3003	Ø 110	42,18
Хомут			
	3216	Ø 63 * 32	за запитом
	3216	Ø 75 * 32	за запитом
	3216	Ø 90 * 32	за запитом
	3216	Ø 110 * 32	за запитом

Латунь нікельована Berke Plastik



Артикул	Назва	Параметри	Ціна, USD
Американка кутова			
 OBF4300	1/2"		2,58
OBF4301	3/4"		3,54
OBF4302	1"		7,24
Американка пряма			
 OBF4400	1/2"		1,77
OBF4401	3/4"		2,91
OBF4402	1"		4,80
OBF4403	1 1/4"		6,60
Заглушка ЗР			
 OBF4100	1/2"		0,48
OBF4101	3/4"		0,71
OBF4102	1"		0,98
Заглушка ВР			
 OBF4500	1/2"		0,46
OBF4501	3/4"		0,67
OBF4502	1"		1,39
Коліно В-В			
 OBF3200	1/2"		1,00
OBF3201	3/4"		1,65
OBF3202	1"		3,01
OBF3203	1 1/4"		5,35
OBF3204	1 1/2"		5,76
OBF3205	2"		11,68

Артикул	Назва	Параметри	Ціна, USD
Коліно В-3			
 OBF3300	1/2"		1,10
OBF3301	3/4"		1,91
OBF3302	1"		4,56
OBF3303	1 1/4"		6,33
OBF3304	1 1/2"		8,96
OBF3305	2"		13,62
Коліно 3-3			
 OBF1300	1/2"		1,36
OBF1301	3/4"		1,84
OBF1302	1"		3,08
Муфта			
 OBF3500	1/2"		0,96
OBF3501	3/4"		1,50
OBF3502	1"		2,18
OBF3503	1 1/4"		3,89
OBF3504	1 1/2"		4,33
OBF3505	2"		
Муфта редукційна			
 OBF3601	3/4" * 1/2"		1,14
OBF3602	1" * 1/2"		1,50
OBF3603	1" * 3/4"		1,63
OBF3604	1 1/4" * 1/2"		2,36
OBF3605	1 1/4" * 3/4"		2,41
OBF3606	1 1/4" * 1"		2,72
OBF3611	1 1/2" * 1"		2,99
OBF3607	1 1/2" * 1 1/4"		2,89
OBF3608	2" * 1"		4,58
OBF3609	2" * 1 1/4"		5,38
OBF3610	2" * 1 1/2"		6,91
Ніпель 3-3			
 OBF3702	3/8"		0,34
OBF3700	1/2"		0,69
OBF3701	3/4"		0,83
OBF3703	1"		2,84
OBF3704	1 1/4"		2,86
OBF3705	1 1/2"		3,15
OBF3706	2"		5,33

Товарний асортимент представлений у правій частині не є повним. За консультацією щодо асортименту звертатись у відділ продажу.





Артикул	Назва	Параметри	Ціна, EUR
Ніпель редуційний 3-3			
	0BF3903	3/4" * 1/2"	1,15
	0BF3904	1" * 1/2"	1,98
	0BF3905	1" * 3/4"	2,25
	0BF3906	1 1/4" * 1/2"	2,84
	0BF3907	1 1/4" * 3/4"	3,10
	0BF3908	1 1/4" * 1"	3,15
	0BF3911	1 1/2" * 1"	3,37
	0BF3912	1 1/2" * 1 1/4"	3,49
	0BF3915	2" * 1"	5,28
	0BF3916	2" * 1 1/4"	5,73
	0BF3917	2" * 1 1/2"	5,88
Перехід 3-В			
	0BF3801	1/2" * 1/4"	0,71
	0BF3802	1/2" * 3/8"	0,50
	0BF3803	3/4" * 1/2"	0,72
	0BF3804	1" * 1/2"	1,77
	0BF3805	1" * 3/4"	2,05
	0BF3807	1 1/4" * 3/4"	2,63
	0BF3808	1 1/4" * 1"	2,65
	0BF3811	1 1/2" * 1"	4,04
	0BF3812	1 1/2" * 1 1/4"	3,44
Перехід В-3			
	0BF3400	3/4" * 1/2"	0,98
	0BF3401	1" * 1/2"	2,06
	0BF3402	1" * 3/4"	2,30
	0BF3403	1 1/4" * 3/4"	2,36
	0BF3404	1 1/4" * 1"	2,43
	0BF3409	1 1/2" * 3/4"	2,44
	0BF3405	1 1/2" * 1"	2,96
	0BF3410	1 1/2" * 1 1/4"	2,89
Трійник В-В-В			
	0BF4200	1/2"	1,29
	0BF4201	3/4"	2,00
	0BF4202	1"	3,25
	0BF4203	1 1/4"	5,93
	0BF4204	1 1/2"	6,24
	0BF4205	2"	12,87



Артикул	Назва	Параметри	Ціна, EUR
Трійник В-В-В редуційний			
	0BF1500	3/4" * 1/2" * 3/4"	2,63
	0BF1501	1" * 1/2" * 1"	3,27
	0BF1502	1" * 3/4" * 1"	3,90
Трійник В-3-В			
	0BF1000	1/2"	1,86
	0BF1001	3/4"	2,58
	0BF1002	1"	3,82
Трійник 3-3-3			
	0BF1100	1/2"	1,65
	0BF1101	3/4"	2,79
	0BF1102	1"	4,95
Подовжувач хромований			
	0BF1800	1/2" * 10	0,79
	0BF1801	1/2" * 15	0,98
	0BF1802	1/2" * 20	1,22
	0BF1803	1/2" * 25	1,43
	0BF1804	1/2" * 30	1,72
	0BF1805	1/2" * 35	1,96
	0BF1806	1/2" * 40	2,15
	0BF1807	1/2" * 50	2,61
	0BF1900	3/4" * 10	0,65
	0BF1901	3/4" * 15	0,83
	0BF1902	3/4" * 20	0,95
	0BF1903	3/4" * 25	1,07
	0BF1904	3/4" * 30	1,29
	0BF1905	3/4" * 40	1,58
	0BF1906	3/4" * 50	1,89





Товарний асортимент представлений у грайсі не є повним. За консультацією щодо асортименту звертатись у відділ продажу.





Латунь Pattaroni



Артикул	Назва	Параметри	Ціна, EUR
Заглушка З			
	F592	1/2"	0,85
	F592	3/4"	1,81
	F592	1"	2,51
Заглушка В			
	F594	1/2"	0,77
	F594	3/4"	1,15
	F594	1"	1,54
	F594	1 1/4"	3,02
Збірка кутова нікель ВЗ			
	F802	1/2"	3,01
	F802	3/4"	5,98
	F802	1"	8,72
	F802	1 1/4"	16,32
	F802	1 1/2"	29,28
	F802	2"	
Збірка нікель (проклад.) ВЗ			
	F803	1/2"	3,22
	F803	3/4"	4,26
	F803	1"	6,82
	F803	1 1/4"	9,89
	F803	1 1/2"	16,43
	F803	2"	28,00

Артикул	Назва	Параметри	Ціна, EUR
Збірка (конус) нікель ВЗ			
	F18	1/2"	3,03
	F18	3/4"	4,32
	F18	1"	6,63
	F18	1 1/4"	9,34
	F18	1 1/2"	19,66
	F18	2"	34,70
Збірка кут. (конус) нікель ВЗ			
	F19	1/2"	4,28
	F19	3/4"	6,33
	F19	1"	11,04
	F19	1 1/4"	14,24
	F19	1 1/2"	25,45
	F19	2"	46,60
Згін			
	F193	3/4" x 100 мм	6,32
	F193	3/4" x 150 мм	8,88
	F193	3/4" x 200 мм	11,83
	F193	1" x 100 мм	7,62
	F193	1" x 150 мм	11,48
	F193	1" x 200 мм	15,28
Коліно ЗЗ			
	F796	1/2"	3,12
	F796	3/4"	3,31
	F796	1"	6,26
Коліно ВВ			
	F90	1/2"	2,37
	F90	3/4"	3,94
	F90	1"	6,50
	F90	1 1/4"	9,07

Артикул	Назва	Параметри	Ціна, EUR
Коліно ВЗ			
	F92	1/2"	2,26
	F92	3/4"	3,36
	F92	1"	5,07
	F92	1 1/4"	9,25
	F92	1 1/2"	12,75
	F92	2"	27,17
Коліно настінне ВВ			
	F94	1/2"	3,68
Муфта			
	F270	1/2"	1,71
	F270	3/4"	2,02
	F270	1"	3,02
	F270	1 1/4"	6,46
	F270	1 1/2"	8,48
	F270	2"	12,22
Муфта редуційна ВВ			
	F271	1/4" x 1/2"	1,63
	F271	1/2" x 1"	2,56
	F271	1/2" x 3/4"	2,18
	F271	3/4" x 1 1/4"	7,40
	F271	3/4" x 1"	2,56
	F271	1" x 1 1/4"	6,36
	F271	1" x 1 1/2"	10,09
	F271	1" x 2"	14,06
	F271	1 1/4" x 1 1/2"	8,93
	F271	1 1/4" x 2"	17,46
	F271	1 1/2" x 2"	15,63
Ніпель			
	F189	1/2"	1,18
	F189	3/4"	1,81
	F189	1"	2,46
	F189	1 1/4"	4,26
	F189	1 1/2"	5,36

Артикул	Назва	Параметри	Ціна, EUR
Ніпель редуційний ЗЗ			
	F591	3/8" x 1/2"	0,93
	F591	1/2" x 3/4"	1,55
	F591	1/2" x 1"	1,81
	F591	1/2" x 1 1/4"	4,46
	F591	3/4" x 1"	2,48
	F591	3/4" x 1 1/4"	4,40
	F591	3/4" x 1 1/2"	4,68
	F591	1" x 1 1/4"	3,94
	F591	1" x 1 1/2"	4,33
	F591	1" x 2"	6,58
	F591	1 1/4" x 2"	7,56
	F591	1 1/2" x 2"	10,06
Перехідник під ключ ЗхВ			
	F272	1/2" М x 3/4" F	2,28
	F272	1/2" М x 1" F	2,42
	F272	3/4" М x 1 1/4" F	3,70
	F272	1" М x 1 1/4" F	3,74
	F272	1 1/4" М x 1 1/2" F	8,10
	F272	1 1/2" М x 2" F	9,15
Перехідник ВЗ			
	F593	1/4" x 1/2"	1,06
	F593	1/2" x 3/4"	1,14
	F593	1/2" x 1"	2,26
	F593	3/4" x 1"	1,81
	F593	3/4" x 1 1/4"	3,95
	F593	1" x 1 1/4"	3,76
	F593	1" x 1 1/2"	4,46
	F593	1 1/4" x 1 1/2"	4,70
	F593	1 1/4" x 2"	7,68
	F593	1 1/2" x 2"	7,18
Трійник ВВВ			
	F130	1/2"	2,35
	F130	3/4"	3,07
	F130	1"	5,31
	F130	1 1/4"	11,76
	F130	1 1/2"	14,64
	F130	2"	27,76





Товарник асортимент представлений у грайсі не є повним. За консультацією щодо асортименту звертатись у відділ продажу.





Артикул	Назва	Параметри	Ціна, EUR
Трійник редуційний ВВВ			
F131	3/4" x 1/2" x 3/4"		4,98
F131	1" x 1/2" x 1"		8,11
F131	1" x 3/4" x 1"		8,06
F131	1 1/4" x 1" x 1 1/4"		19,24
Трійник ЗВВ			
F138	1/2"		2,93
F138	3/4"		4,14
F138	1"		7,25
Трійник ВЗВ			
F139	1/2"		8,28
F139	3/4"		10,04
Трійник ВЗЗ			
F143	1/2"		3,49
F143	3/4"		5,18
Хрестовина В			
F132	1/2"		4,48
F132	3/4"		6,38
F132	1"		9,82
F132	1 1/4"		28,64

HLV-Optima





Артикул	Назва	Параметри	Ціна, USD
Fitting F HLV/ Заглушка HLV (внутрішня різьба)			
HLV-110590.N.01	1/2"		0,56
HLV-110590.N.02	3/4"		0,99
HLV-110590.N.03	1"		1,15
HLV-110590.N.04	1 1/4"		2,67
HLV-110590.N.05	1 1/2"		3,89
HLV-110590.N.06	2"		6,56
Fitting M HLV/ Заглушка HLV (зовнішня різьба)			
HLV-110583.N.01	1/2"		0,59
HLV-110583.N.02	3/4"		0,86
HLV-110583.N.03	1"		1,65
HLV-110583.N.04	1 1/4"		3,14
HLV-110583.N.05	1 1/2"		3,52
HLV-110583.N.06	2"		6,40
З'гин кутовий HLV "американка"			
HLV-110098.N.01	1/2"		2,42
HLV-110098.N.02	3/4"		4,34
HLV-110098.N.03	1"		7,98
HLV-110098.N.04	1 1/4"		12,02
Stright Union Fitting HLV/ З'гин прямий HLV "американка"			
HLV-110341.N.01	1/2"		2,00
HLV-110341.N.02	3/4"		3,30
HLV-110341.N.03	1"		5,97
HLV-110341.N.04	1 1/4"		8,54
HLV-110341.N.05	1 1/2"		13,38
HLV-110341.N.06	2"		17,95

Артикул	Назва	Параметри	Ціна, USD
Коліно HLV BВ			
	HLV-110090.N.01	1/2"	1,50
	HLV-110090.N.02	3/4"	2,78
	HLV-110090.N.03	1"	4,77
	HLV-110090.N.04	1 1/4"	9,42
	HLV-110090.N.05	1 1/2"	10,96
	HLV-110090.N.06	2"	20,77
Коліно HLV BЗ			
	HLV-110092.N.01	1/2"	1,50
	HLV-110092.N.02	3/4"	2,94
	HLV-110092.N.03	1"	4,53
	HLV-110092.N.04	1 1/4"	9,74
	HLV-110092.N.05	1 1/2"	12,02
	HLV-110092.N.06	2"	20,98
Коліно ЗР HLV			
	HLV-110093.N.01	1/2"	1,54
	HLV-110093.N.02	3/4"	2,83
	HLV-110093.N.03	1"	4,64
itting F HLV/ Муфта з'єднувальна HLV (внутрішня різьба)			
	HLV-110270.N.01	1/2"	0,75
	HLV-110270.N.02	3/4"	1,33
	HLV-110270.N.03	1"	2,24
	HLV-110270.N.04	1 1/4"	4,45
	HLV-110270.N.05	1 1/2"	6,40
	HLV-110270.N.06	2"	9,33
Fitting F HLV/ Муфта перехідна HLV (внутрішня різьба)			
	HLV-110240.N.01	1/2" x 3/8"	0,82
	HLV-110240.N.02	3/4" x 1/2"	1,60
	HLV-110240.N.03	1" x 1/2"	2,02
	HLV-110240.N.04	1" x 3/4"	2,64
	HLV-110240.N.05	1 1/4" x 1/2"	3,18
	HLV-110240.N.06	1 1/4" x 3/4"	3,25
	HLV-110240.N.07	1 1/4" x 1"	3,94
	HLV-110240.N.08	1 1/2" x 1 1/4"	4,67







Артикул	Назва	Параметри	Ціна, USD
	HLV-110240.N.09	2" x 1"	6,46
	HLV-110240.N.10	2" x 1 1/4"	6,46
	HLV-110240.N.11	2" x 1 1/2"	6,59
Fitting MxM HLV/ Ніпель HLV (зовнішня різьба)			
	HLV-110582.N.01	1/2"	0,54
	HLV-110582.N.02	3/4"	0,80
	HLV-110582.N.03	1"	1,79
	HLV-110582.N.04	1 1/4"	3,33
	HLV-110582.N.05	1 1/2"	3,94
	HLV-110582.N.06	2"	6,02
Fitting FxM HLV/ Перехід HLV (внутрішня-зовнішня різьба)			
	HLV-110592.N.01	3/8" x 1/4"	0,40
	HLV-110592.N.02	1/2" x 1/4"	0,56
	HLV-110592.N.03	1/2" x 3/8"	0,61
	HLV-110592.N.04	3/4" x 1/2"	1,31
	HLV-110592.N.05	1" x 1/2"	1,60
	HLV-110592.N.06	1" x 3/4"	1,76
	HLV-110592.N.07	1 1/4" x 1/2"	3,02
	HLV-110592.N.08	1 1/4" x 3/4"	3,57
	HLV-110592.N.09	1 1/4" x 1"	3,23
	HLV-110592.N.10	1 1/2" x 1 1/4"	4,16
	HLV-110592.N.11	2" x 1"	6,56
	HLV-110592.N.12	2" x 1 1/4"	6,78
Extension Fitting FxM HLV/ Подовжувач HLV (внутрішня-зовнішня різьба)			
	HLV-110197.N.01	1/2" x 10	0,64
	HLV-110197.N.02	1/2" x 15	0,75
	HLV-110197.N.03	1/2" x 20	0,83
	HLV-110197.N.04	1/2" x 25	1,09
	HLV-110197.N.05	1/2" x 30	1,31
	HLV-110197.N.06	1/2" x 40	1,79
	HLV-110197.N.07	1/2" x 50	2,08

Артикул	Назва	Параметри	Ціна, USD
Трійник HLV В-В-В			
 HLV-110130.N.01	1/2"		2,06
HLV-110130.N.02	3/4"		2,69
HLV-110130.N.03	1"		5,15
HLV-110130.N.04	1 1/4"		9,98
HLV-110130.N.05	1 1/2"		12,18
HLV-110130.N.06	2"		19,55
Трійник В-3-3			
 HLV-110133.N.01	1/2"		2,32
Трійник HLV Вр			
 HLV-110129.N.01	3/4" x 1/2" x 3/4"		2,69
HLV-110129.N.02	1" x 1/2" x 1"		5,49
HLV-110129.N.03	1" x 3/4" x 1"		5,36
Трійник 3-В-В			
 HLV-110134.N.01	1/2"		2,08
Fitting FxM HLV/ Футорка HLV (внутрішня-зовнішня різьба)			
 HLV-110580.N.01	3/8" x 1/4"		0,40
HLV-110580.N.02	1/2" x 1/4"		0,56
HLV-110580.N.03	1/2" x 3/8"		0,59
HLV-110580.N.04	3/4" x 1/2"		0,91
HLV-110580.N.05	1" x 1/2"		1,65
HLV-110580.N.06	1" x 3/4"		1,71
HLV-110580.N.07	1 1/4" x 1/2"		2,83
HLV-110580.N.08	1 1/4" x 3/4"		2,94
HLV-110580.N.09	1 1/4" x 1"		3,12
HLV-110580.N.10	1 1/2" x 1/2"		3,49
HLV-110580.N.11	1 1/2" x 3/4"		3,50
HLV-110580.N.12	1 1/2" x 1"		3,79

Артикул	Назва	Параметри	Ціна, USD
 HLV-110580.N.13	1 1/2" x 1 1/4"		4,16
HLV-110580.N.14	2" x 1/2"		5,44
HLV-110580.N.15	2" x 3/4"		5,31
HLV-110580.N.16	2" x 1"		5,63
HLV-110580.N.17	2" x 1 1/4"		5,79
HLV-110580.N.18	2" x 1 1/2"		5,79
Fitting FxM HLV/ Футорка HLV (внутрішня-зовнішня різьба)			
HLV-110581.N.01	3/8" x 1/4"		0,21
HLV-110581.N.02	1/2" x 1/4"		0,59
HLV-110581.N.03	1/2" x 3/8"		0,37
HLV-110581.N.04	3/4" x 1/2"		0,56
HLV-110581.N.05	1" x 1/2"		1,81
HLV-110581.N.06	1" x 3/4"		1,09
HLV-110581.N.07	1 1/4" x 1/2"		3,23
HLV-110581.N.08	1 1/4" x 3/4"		2,78
HLV-110581.N.09	1 1/4" x 1"		1,74
HLV-110581.N.10	1 1/2" x 1/2"		4,02
HLV-110581.N.11	1 1/2" x 3/4"		3,46
HLV-110581.N.12	1 1/2" x 1"		2,74
HLV-110581.N.13	1 1/2" x 1 1/4"		1,63
HLV-110581.N.14	2" x 1/2"		7,79
HLV-110581.N.15	2" x 3/4"		7,34
HLV-110581.N.16	2" x 1"		6,59
HLV-110581.N.17	2" x 1 1/4"		5,31
HLV-110581.N.18	2" x 1 1/2"		4,53
Монтажна планка, Вр-Вр			
 HLV-110753.N.01	1/2"		5,87





Латунь (хром)



Артикул	Назва	Параметри	Ціна, EUR
Коліно 3З			
 F796	1/2"		4,06
F796	3/4"		4,24
F796	1"		5,23
Коліно ВВ			
 F90	1/2"		3,04
F90	3/4"		4,11
F90	1"		6,58
Коліно ВЗ			
 F92	1/2"		3,15
F92	3/4"		4,54
F92	1"		7,46
Коліно настінне ВВ			
 F94	1/2"		4,05
Муфта			
 F270	1/2"		2,21
F270	3/4"		2,61
F270	1"		3,65
Муфта редуційна ВВ			
 F271	1/2" x 3/4"		2,38
F271	1/2" x 1"		2,80
F271	3/4" x 1"		2,80
Ніпель			
 F189	1/2"		1,39
F189	3/4"		2,38
F189	1"		2,91

Артикул	Назва	Параметри	Ціна, EUR
Ніпель редуційний 3З			
 F591	1/4" x 1/2"		1,23
F591	3/8" x 1/2"		1,51
F591	1/2" x 3/4"		2,37
F591	1/2" x 1"		2,99
F591	3/4" x 1"		2,88
Перехідник ВЗ			
 F043	3/8" M x 1/2" F		1,71
F043	3/4" M x 1" F		3,74
Перехідник 3xВ			
 F043	3/8" M x 1/2" F		1,71
F043	3/4" M x 1" F		3,74
Подовжувач ВЗ			
 F194	1/2" x 1 cm		1,09
F194	1/2" x 1,5 cm		1,20
F194	1/2" x 2 cm		1,34
F194	1/2" x 2,5 cm		1,65
F194	1/2" x 3 cm		1,84
F194	1/2" x 4 cm		2,10
F194	1/2" x 5 cm		2,88
F194	1/2" x 6 cm		3,55
F194	1/2" x 8 cm		5,18
F194	1/2" x 10 cm		6,88
Трійник ВВВ			
 F130	1/2"		3,15
F130	3/4"		3,98
F130	1"		7,12
Трійник редуційний ВВВ			
 F131	1" x 1/2" x 1"		9,71
F131	1" x 3/4" x 1"		8,96

Товарний асортимент представлений у прайсі не є повним. За консультацією щодо асортименту звертатись у відділ продажу.







Сталеві фітинги

Артикул	Назва	Параметри	Ціна, грн
Заглушка сталева			
	Ду 15		7.97
	Ду 20		9.31
	Ду 25		9.86
	Ду 32		11.23
	Ду 40		15.20
	Ду 50		18.58
	Ду 65		23.90
	Ду 80		38.13
	Ду 100		76.80
	Відвід сталевий		
	Ду 15		7.49
	Ду 20		8.24
	Ду 25		11.81
	Ду 32		19.20
	Ду 40		24.38
	Ду 50		36.00
	Ду 65		76.00
	Ду 80		110.99
Ду 100		184.00	
Згін б/к			
	Ду 15		8.80
	Ду 20		11.20
	Ду 25		16.51
	Ду 32		28.38
	Ду 40		30.56
	Ду 50		41.60
	Ду 65		100.80
	Ду 80		124.00
	Ду 100		152.00
	Перехід сталевий		
	Ду 20*15		10.04
	Ду 25*15		15.74
	Ду 25*20		14.32
	Ду 32*15		12.09
	Ду 32*20		12.09
	Ду 32*25		18.60
	Ду 40*15		30.24

Артикул	Назва	Параметри	Ціна, грн
Перехід сталевий			
	Ду 40*20		33.42
	Ду 40*25		23.64
	Ду 40*32		21.86
	Ду 50*20		35.43
	Ду 50*25		31.16
	Ду 50*32		28.83
	Ду 50*40		34.10
	Ду 65*25		48.36
	Ду 65*32		56.36
	Ду 65*40		60.00
	Ду 65*50		47.34
	Ду 80*32		72.17
	Ду 80*40		75.80
	Ду 80*50		57.70
	Ду 80*65		58.40
Ду 100*50		87.05	
Ду 100*65		98.61	
Ду 100*80		76.54	
Контргайка сталева			
	Ду 15		11.82
	Ду 20		8.40
	Ду 25		14.72
	Ду 32		24.80
	Ду 40		27.60
	Ду 50		39.04
	Ду 65		62.50
Ду 80		36.00	
Муфта сталева			
	Ду 15		8.80
	Ду 20		12.40
	Ду 25		16.00
	Ду 32		24.00
	Ду 40		30.72
	Ду 50		42.24
	Ду 65		85.73
	Ду 80		114.38
	Ду 100		153.79

Артикул	Назва	Параметри	Ціна, грн
Різьба коротка			
	Ду 15		5,60
	Ду 20		7,20
	Ду 25		9,60
	Ду 32		16,80
	Ду 40		20,00
	Ду 50		24,00
	Ду 65		31,09
	Ду 80		40,38
	Ду 100		88,63
Трійник сталевий			
	Ду 15		46,59
	Ду 20		46,40
	Ду 25		52,80
	Ду 32		81,60
	Ду 40		84,80
	Ду 50		96,00
	Ду 65		264,00
	Ду 80		288,00
	Ду 100		312,00
Фланець сталевий			
	Ду 15 (10)		43,20
	Ду 25/33 (10)		76,80
	Ду 32/42 (10)		115,20
	Ду 40/48 (10)		140,80
	Ду 50/57 (16)		220,00
	Ду 65/76 (16)		272,00
	Ду 80/89 (16)		296,00
	Ду 100/108 (16)		400,00
	Ду 125/133 (16)		496,00
	Ду 150/159 (16)		624,00
	Ду 200/219 (16)		811,20
	Ду 250/273 (16)		1 153,00

Чавунні оцинковані фітинги

Артикул	Назва	Параметри	Ціна, USD
Заглушка зовнішня оцинкована			
	1029004	1/2"	0.24
	1029005	3/4"	0.27
	1029006	1"	0.50
	1029007	1 1/4"	0.72
	1029008	1 1/2"	1.01
Заглушка внутрішня оцинкована			
	1030004	1/2"	0.43
	1030005	3/4"	0.51
	1030006	1"	0.75
	1030007	1 1/4"	1.10
	1030008	1 1/2"	1.42
Американка пряма ВВ оцинкована			
	1033004	1/2"	1.70
	1033005	3/4"	2.19
	1033006	1"	2.66
	1033007	1 1/4"	3.74
	1033008	1 1/2"	4.96
Американка пряма ЗВ оцинкована			
	1033104	1/2"	2.19
	1033105	3/4"	2.80
	1033106	1"	3.41
	1033107	1 1/4"	4.96
	1033108	1 1/2"	6.22
Ніпель перехідний ЗЗ оцинкований			
	1024508	3/4" * 1/2"	0.80
	1024511	1" * 1/2"	1.14
	1024512	1" * 3/4"	1.14
	1024513	1 1/4" * 1/2"	1.86
	1024514	1 1/4" * 3/4"	1.86
	1024516	1 1/2" * 3/4"	2.35
	1024518	1 1/2" * 1 1/4"	2.35
Муфта оцинкована			
	1027004	1/2"	0.45
	1027005	3/4"	0.58
	1027006	1"	1.01
	1027007	1 1/4"	1.54
	1027008	1 1/2"	1.71

Товарний асортимент представлений у графіці не є повним. За консультацією щодо асортименту звертайтесь у відділ продажу.





Товарний асортимент представлений у праїсі не є повним. За консультацією щодо асортименту звертатись у відділ продажу.











Артикул	Назва	Параметри	Ціна, USD
Коліно ВВ оцинковане			
1009004	1/2"		0.54
1009005	3/4"		0.85
1009006	1"		1.23
1009007	1 1/4"		2.02
1009008	1 1/2"		2.51
Коліно ЗВ оцинковане			
1009204	1/2"		0.61
1009205	3/4"		0.93
1009206	1"		1.33
1009207	1 1/4"		2.35
1009208	1 1/2"		2.86
Коліно 45° ВВ оцинковане			
1012004	1/2"		0.54
1012005	3/4"		0.85
1012006	1"		1.23
1012007	1 1/4"		2.02
1012008	1 1/2"		2.51
Коліно 45° ЗВ оцинковане			
1012104	1/2"		0.94
1012105	3/4"		1.42
1012106	1"		1.90
1012107	1 1/4"		3.10
1012108	1 1/2"		3.74
Коліно перехідне ВВ оцинковане			
1009020	3/4" * 1/2"		0.93
1009021	1" * 1/2"		1.36
1009022	1" * 3/4"		1.36
1009025	1 1/4" * 1"		2.21
1009026	1 1/2" * 1"		2.81
1009028	2" * 1"		4.06
1009030	2" * 1 1/2"		4.06
Муфта перехідна оцинкована			
1024009	3/4" * 1/2"		0.75
1024011	1" * 1/2"		1.01
1024012	1" * 3/4"		1.01
1024018	1 1/2" * 3/4"		1.73
1024019	1 1/2" * 1"		1.73
1024020	1 1/2" * 1 1/4"		1.73
1024021	2" * 1/2"		2.66

Артикул	Назва	Параметри	Ціна, USD
Муфта перехідна оцинкована			
1024022	2" * 3/4"		2.66
1024023	2" * 1"		2.66
1024025	2" * 1 1/2"		2.66
Хрестовина ВВ оцинкована			
1018003	1/2"		1.55
1018004	3/4"		2.19
1018005	1"		2.96
1018006	1 1/4"		4.37
Трійник перехідний ВВ оцинкований			
1013017	1/2" * 3/4" * 1/2"		0.99
1013021	3/4" * 1/2" * 3/4"		1.28
1013026	1" * 1/2" * 1"		1.95
1013027	1" * 3/4" * 1"		1.95
1013036	1 1/2" * 1/2" * 1 1/2"		3.74
1013041	2" * 1/2" * 2"		5.30
1013042	2" * 3/4" * 2"		5.30
1013043	2" * 1" * 2"		5.30
Трійник ВВВ оцинкований			
1013004	1/2"		0.70
1013005	3/4"		1.04
1013006	1"		1.63
1013007	1 1/4"		2.43
1013008	1 1/2"		3.10
1013009	2"		4.67
Перехід ВЗ оцинкований			
1024608	1" * 1/2"		1.86
1024609	1" * 3/4"		1.86
	1 1/4" * 3/4"		2.66
1024613	1 1/4" * 1"		2.66
1024614	1 1/2" * 3/4"		2.69
1024617	2" * 1"		4.51
Ніпель оцинкований			
1028004	1/2"		0.45
1028005	3/4"		0.61
1028006	1"		0.88
1028007	1 1/4"		1.28
1028008	1 1/2"		1.78

Внутрішня каналізація "Інтер-Пласт"





















Артикул	Назва	Параметри	Ціна, грн
	Труба 32		
		250	17,85
		315	20,51
		500	25,32
		750	34,65
		1000	41,25
	1500	62,18	
	2000	79,05	
	Труба 50		
		250	25,41
		315	27,58
		500	35,81
		750	48,25
		1000	56,25
	1500	78,30	
	2000	100,98	
	3000	148,07	
	Труба 110		
		200	60,83
		250	64,96
		315	71,26
		500	96,09
		750	126,75
	1000	154,44	
	1500	223,07	
	2000	283,82	
	3000	399,88	
	Коліно 20°		
		50	14,42
		110	40,57

Артикул	Назва	Параметри	Ціна, грн	
	Коліно 30°			
		50	14,42	
		110	40,57	
	Коліно 45°			
		32	біле	12,92
		50		14,42
		110		40,57
	Коліно 67°			
		50		14,42
		110		43,31
	Коліно 90°			
		32	біле	12,92
		50		14,42
		110		43,31
	Вентиляційний грибок			
		50		62,48
		110		94,38
	Муфта			
		32		24,06
		50		20,00
		110		45,68
	Компенсаційна муфта			
		50		25,25
		110		71,31
	Перехід редукційний 180°			
		50/32	білий	15,37
		50/32		15,37
		110/50		23,35
	Перехід редукційний 90°			
		50/32	білий	15,37
		50/32		15,37
	Повітряний клапан			
		50		75,32
		110		158,90
	Трійник 45°			
		32/32*45°		21,99
		50/50*45°		24,29
		110/110*45°		77,30
		110/50*45°		53,46

Товарний асортимент представлений у графіці не є повним. За консультацією щодо асортименту звертайтесь у відділ продажу.







Товарний асортимент представлений у правій частині. За консультацією щодо асортименту звертатись у відділ продажу.





Артикул	Назва	Параметри	Ціна, грн
	Трійник 67°		
	50/50*67°		9,98
	110/50*67°		24,39
	110/110*67°		35,84
	Трійник 90°	білий	
	32/32*90°		21,99
	50/50*90°		24,06
	110/110*90°		67,94
	110/50*90°		47,97
	Заглушка		
	32		8,59
	50		9,17
	110		19,72
	Хрестовина 45°		
	50/50/50		49,21
	110/110/110		160,23
	110/50/50		112,58
	110/110/50		72,70
	Хрестовина 90°		
	50/50/50		33,69
	110/110/110		108,26
	110/50/50		80,50
	110/110/50		108,26
	Ревізія		
	50		38,87
	110		77,05
	Зворотній клапан		
	50		441,04
	Манжет для WC		10,50
	Прехід гумовий (чавун-пластик)		
	32/25		11,03
	50/25		13,48
	50/32		13,48
	50/40		13,48

Артикул	Назва	Параметри	Ціна, грн
	Перехід (чавун-пластик)		
	72/50		23,28
	124/110		28,84
	Двоплощинний хрест		
	110/50	правий	95,10
	110/50	лівий	95,10
	Комбіноване коліно		
	110/50/45	вгору	62,91
	Комбіноване коліно		
	110/50/50/90		76,74
	Комбіноване коліно		
	110/50/90	вгору	93,01
	Комбіноване коліно		
	110/50/90	вліво	101,33
	Комбіноване коліно		
	110/50/90	назад	93,01
	Комбіноване коліно		
	110/50/90	вправо	101,33
	Хомут		
	32		16,08
	40		16,08
	50		16,08
	110		26,11

Зовнішня каналізація "Интер-Пласт"













Артикул	Назва	Параметри	Ціна, грн
	Труба 110		
	315		85,17
	500		108,12
	1000		196,35
	2000		380,96
3000		561,02	
	Коліно 15°		
	110		29,19
	Коліно 30°		
	110		46,92
	Коліно 45°		
	110		46,92
	Коліно 67°		
	110		47,62
	Коліно 90°		
	110		47,62
	Трійник 45°		
	110/110		85,00

Артикул	Назва	Параметри	Ціна, грн
	Трійник 90°		
	110/110		74,76
	Муфта		
	110		50,26
	Заглушка		
	110		21,70
	Ревізія		
	110		84,79
	Зворотній клапан		
	110		624,79







Внутрішня каналізація VALROM







Артикул	Назва	Параметри	Ціна, EUR
Труба 32			
	11032025000П	250	0,40
	11032050000П	500	0,65
	11032075000П	750	0,95
	11032100000П	1000	1,14
	11032150000П	1500	1,66
	11032200000П	2000	2,15
		3000	2,68
Труба 50			
	11050025000П	250	0,58
	11050050000П	500	1,02
	11050075000П	750	1,37
	11050100000П	1000	1,77
	11050150000П	1500	2,54
	11050200000П	2000	3,33
	11050300000П	3000	4,88
Труба 110			
	11110025000П	250	1,86
	11110050000П	500	3,10
	11110075000П	750	4,20
	11110100000П	1000	5,30
	11110150000П	1500	7,54
	11110200000П	2000	9,61
	11110300000П	3000	13,84
Коліно 15°			
	15042505015	50	0,82
	15044911015	110	1,89

Артикул	Назва	Параметри	Ціна, EUR
Коліно 30°			
	15042705030	50	0,93
	15045111030	110	2,21
Коліно 45°			
	15043005045	50	0,47
	15045411045	110	1,58
Коліно 67°			
	15043205067	50	0,47
	15045611067	110	1,84
Коліно 90°			
	15041203287	32	0,30
	15043605087	50	0,49
	15046011087	110	1,89
Коліно АБУ(WC)			
	15340311045	45°	0,30
	15340111090	90°	0,39
Вентиляційний грибок			
	13940307500	75	4,20
	13940511000	110	5,46
Муфта			
		40	0,44
	15260405000	50	0,53
	15260507500	75	1,87
	15260811000	110	1,58





Товарний асортимент представлений у праїсі не є повним. За консультацією щодо асортименту звертатись у відділ продажу.





Артикул	Назва	Параметри	Ціна, EUR
Перехід редуційний 180°			
	15140215032	50/32	0,33
	15141011050	100/50	0,84
Трійник 45°			
	15080203245	32/32*45°	0,47
	15081405045	50/50*45°	0,82
	15082611045	110/110*45°	3,69
	15103211045	110/50*45°	2,28
Трійник 67°			
	15080303267	32/32*67°	0,79
	15081405045	50/50*67°	3,22
	15082811067	110/110*67°	2,10
	15103411067	110/50*67°	
Трійник 90°			
	15080603287	32/32*90°	0,44
	15081805087	50/50*90°	0,79
	15083011087	110/110*90°	2,98
	15103611087	110/50*90°	1,93
Заглушка			
	15240103200	32	0,33
	15240305000	50	0,19
	15240711000	110	0,58
Хрестовина 67°			
	15060105067	50/50/50	8,75
	15061311067	110/110/110	8,73
	15060911067	110/50/50	9,05

Артикул	Назва	Параметри	Ціна, EUR
Хрестовина 87°			
	15061511087	110/110/110	9,61
	15061111087	110/50/50	11,45
Ревізія			
	15160305000	50	1,44
	15160811000	110	3,36
Зворотній клапан			
	13980000050	50	23,15
Хомут з оцинкованої сталі з дюбелем з пластика			
	13962104000	40	за запитом
	13962305000	50	за запитом
	13962506300	63	за запитом
	13962707500	75	за запитом







Зовнішня каналізація VALROM









Артикул	Назва	Параметри	Ціна, EUR
Труба 110			
 CA000311001П	1000		3,08
CA000311002П	2000		5,88
CA000311003П	3000		8,63
CA000311004П	4000		11,31
CA000311006П	6000		17,26
Труба 160			
 CA000316001П	1000		6,48
CA000316002П	2000		12,48
CA000316003П	3000		18,15
CA000316004П	4000		24,03
Труба 200			
 CA000320001П	1000		9,75
CA000320002П	2000		18,59
CA000320003П	3000		27,28
CA000320004П	4000		36,16
CA000320006П	6000		54,27
Коліно 15°			
 CA315110000	110		1,52
CA315160000	160		3,38
CA315200000	200		7,84
Коліно 30°			
 CA330110000	110		1,63
CA330160000	160		3,71
CA330200000	200		9,36

Артикул	Назва	Параметри	Ціна, EUR
Коліно 45°			
 CF345110000	110		1,65
CF345160000	160		4,25
CF345200000	200		7,88
Коліно 67°			
 CA367110000	110		1,96
CA367160000	160		4,73
CA367200000	200		11,13
Коліно 90°			
 CF390110000	110		2,22
CF390160000	160		5,55
CF390200000	200		9,71
Редукція			
 CF500160110	160/110		2,68
CA500200110	200/110		15,21
CF500200160	200/160		5,11
CA500250110	250/110		18,88
CF500250200	250/200		9,56
Трійник 45°			
 CF245110110	110/110		3,76
CF245160110	160/110		7,79
CF245160160	160/160		9,57
CF245200110	200/110		13,25
CF245200160	200/160		14,40
CF245200200	200/200		17,20

Товарний асортимент представлений у правій частині не є повним. За консультацією щодо асортименту звертайтесь у відділ продажу.

Артикул	Назва	Параметри	Ціна, EUR
Трійник 90°			
	CF290110110	110/110	3,08
	CF290160110	160/110	6,67
	CF290160160	160/160	7,54
	CF290200110	200/110	10,82
	CF290200160	200/160	12,20
	CF290200200	200/200	13,65
Муфта			
	CF100000110	110	1,51
	CF100000160	160	3,59
	CF100000200	200	6,11
Заглушка			
	CA800110000	110	0,65
	CA800160000	160	1,56
	CA800200000	200	2,89
	CA800250000	250	11,18
Ревізія			
	CF400110000	110	3,69
	CF400160000	160	7,07
	CF400200000	200	11,55
Зворотній клапан			
	CA610050000	50	16,71
	CA610110000	110	25,94
	CA610160000	160	49,93
	CA610200000	200	111,25
Сідло 87є			
	CA990200110	200/110	
	CA990200125	200/125	

Сифони різних виробників

Артикул	Назва	Параметри	Ціна, EUR
Сифони для ванної			
	E056EU	Сифон з випуском і переливом 1 1/2 ANI Plast	(вихід 30) 4,61
	E256EU	Сифон з ревізією, з випуском і переливом 1 1/2 ANI Plast	(вихід 50) 4,61
	C6255EU)	Сифон з ревізією, з випуском і пласт. Переливом 1 1/2 ANI Plast	(вихід 50) 3,07
Сифони для кухні			
	A0115UKREU	Сифон з випуском 70 мм (без пробки) ANI Plast	(вихід 40 50) 2,77
	A2015UKREU	Сифон з відводом для пральної машини, випуск 70 мм ANI Plast	(вихід 50) 2,72
Сифони для піддона душа			
	E016EU	Сифон для піддона душа, з випуском 1 1/2 ANI Plast	(вихід 40 50) 2,19
Сифони для умивальника			
	C2015UKREU	Сифон для умивальника, випуск 1 1/4 ANI Plast	(вихід 40) 2,62
Сифони для пральної машини			
	85593	Сифон зовнішній хром GO-Plast	∅ 25/32 3,07
	85591	Сифон внутрішній білий GO-Plast	∅ 40 4,68
	85592	Сифон внутрішній метал. GO-Plast	∅ 40 3,88
Сифони для зливу конденсата			
	120	GHIDINI	за запитом

Товарний асортимент представлений у прайсі не є повним. За консультацією щодо асортименту звертайтесь у відділ продажу.

Alca PLAST®



Артикул	Назва	Параметри	Ціна, EUR
Інсталяції			
A101/1120	Система інсталяції прихована (для гіпсокартону)	1120*100*510	132,08
A101/1120 +M71	Система інсталяції прихована (для гіпсокартону) з хром. кнопкою	1120*100*510	138,81



Сифони для збору конденсату

AKS4	Сифон для збору конденсату, під штукатурку (нерж)	DN50	39,58
AKS1	Воронка з сифоном для збору конденсату, поліпропілен	DN32	4,72



Гнучка підводка для унітазу

A97	Гофра, поліпропілен	240-600мм	6,20
-----	---------------------	-----------	------



Сифони для умивальників, мийок та душових

A390	Клапан сифону для умивальника, (метал. з переливом і великою заглушкою)	5/4"	18,92
A446 - DN50/40	Сифон для мийки з нерж. решіткою, поліпропілен	DN115	4,58



A410	Сифон для умивальника Ш32 з нерж. решіткою Ш63, пп		4,58
------	--	--	------



A48	Сифон для душа, поліпропілен/метал, (нерж)		8,96
-----	--	--	------



Артикул	Назва	Параметри	Ціна, EUR
Сифон для ванни			
A501	Сифон для ванни, пвх/пластик, (хром)		8,04
Водовідвідні жолоби			
APZ13-850	Водовідвідний жолоб із нержавіючої сталі	850 мм	144,85
APZ10 Simple-550	Водовідвідний жолоб із пп.решітка із нерж. сталі	550 мм	100,20
Водовідвідні жолоби з порогами для перфорованої решітки			
APZ1, APZ101-Low	300, 550, 650, 750, 850, 950, 1050, 1150, 1450 мм		за запитом
APZ4 Flexible, APZ104 Flexible Low	550, 650, 750, 850, 950, 1050, 1150 мм	з регульованим коміром до стіни	за запитом
Трапи			
APV32	Трап зливний прямий сток, нерж., комб. SMART	105*105/50	13,77
APV1324	Трап зливний боковий сток, нерж., комб. SMART, 2-рівневий	105*105/50	17,43
APV12	Трап зливний боковий сток, нерж., мокр., 2-рівневий	150*150/110	24,31
APV13	Трап зливний прямий сток, нерж., мокр., 2-рівневий	150*150/110	17,43

Ізоляція Sanflex



Артикул	Назва	Параметри	Ціна, EUR
Ізоляція (ціна за 1м)			
	15*6		0,19
	15*9		0,46
	18*6		0,16
	18*9		0,25
	22*6		0,19
	22*9		0,26
	28*6		0,25
	28*9		0,35
	35*6		0,30
	35*9		0,40
	42*6		0,39
	42*9		0,42
	54*9		0,67
	63*9		0,82
	76*9		0,98
	76*13		2,15
Ізоляція Stabil (ціна за 1м)			
	15*6		0,16
	18*6		0,21
	22*6		0,23
	22*9		0,88
	28*6		0,28
	28*9		0,93
	35*6		0,37
	35*9		1,09
	42*9		1,16



Ізоляція Tubex



Артикул	Назва	Параметри	Ціна, EUR
Ізоляція Tubex Standard			
	15*6		0,18
	15*10		0,32
	18*6		0,19
	18*10		0,32
	22*6		0,21
	22*10		0,37
	28*6		0,30
	28*10		0,40
	35*6		0,37
	35*10		0,42
	42*6		0,44
	42*10		0,51
	54*10		0,84
	65*10		1,03
	76*10		1,21
Ізоляція Tubex Protekt (Red/Blue)			
	15*6		0,21
	18*6		0,23
	22*6		0,26
	28*6		0,28
	35*6		0,39
	42*6		0,51



Ізоляція K-FLEX



Артикул	Назва	Параметри	Ціна, EUR
Ізоляція ST (от -200°C до +116°C) (ціна за 1м)			
	15*6		0.58
	15*9		0.72
	18*6		0.62
	18*9		0.78
	18*13		1.04
	22*6		0.68
	22*9		0.80
	22*13		1.07
	28*6		0.89
	28*9		1.07
	28*13		1.31
	35*6		1.14
	35*9		1.20
	35*13		1.64
	42*9		1.37
	42*13		1.84
	48*19		7.14
	54*9		1.94
	54*13		2.45
	57*09		2.05
	57*13		2.70
	57*19		9.55
	60*09		2.10
	64*9		2.29
	64*13		2.97
	76*9		2.70
	70*13		3.25
	76*09		2.70
	76*13		3.51
	76*19		12.29
	89*09		3.34
	89*19		7.40







Товарний асортимент представлений у праїсі не є повним. За консультацією щодо асортименту звертатись у відділ продажу.





Артикул	Назва	Параметри	Ціна, USD	
Шланг Вода/Тепло НЖ в ізоляції Ø 1" ВЗ				
	WHI3FM20	20 см	Ø 1"	20.48
	WHI3FM30	30 см	Ø 1"	21.78
	WHI3FM40	40 см	Ø 1"	23.02
	WHI3FM50	50 см	Ø 1"	24.29
	WHI3FM60	60 см	Ø 1"	25.55
	WHI3FM80	80 см	Ø 1"	28.11
	WHI3FM100	100 см	Ø 1"	30.62
	WHI3FM120	120 см	Ø 1"	33.15
	WHI3FM150	150 см	Ø 1"	36.98
Шланг Вода/Тепло НЖ Ø 1/2" ВВ				
	B-1/2-20-BB	20 см	Ø 1/2"	2.53
	B-1/2-30-BB	30 см	Ø 1/2"	2.72
	B-1/2-40-BB	40 см	Ø 1/2"	2.88
	B-1/2-50-BB	50 см	Ø 1/2"	3.06
	B-1/2-60-BB	60 см	Ø 1/2"	3.20
	B-1/2-80-BB	80 см	Ø 1/2"	3.55
	B-1/2-100-BB	100 см	Ø 1/2"	3.90
	B-1/2-120-BB	120 см	Ø 1/2"	4.21
	B-1/2-150-BB	150 см	Ø 1/2"	4.72
	B-1/2-200-BB	200 см	Ø 1/2"	5.57
Шланг Вода/Тепло НЖ Ø 3/4" ВВ				
	B-3/4-300-BB	30 см	Ø 3/4"	9.14
	B-3/4-400-BB	40 см	Ø 3/4"	9.54
	B-3/4-500-BB	50 см	Ø 3/4"	9.92
	B-3/4-600-BB	60 см	Ø 3/4"	10.34
	B-3/4-800-BB	80 см	Ø 3/4"	11.12
	B-3/4-1000-BB	100 см	Ø 3/4"	11.90



SANTAN®

Артикул	Назва	Параметри	Ціна, USD	
Шланги для води Ø 1/2" з нержавіючої сталі ВВ				
	30 см	Ø 1/2"	1,38	
	40 см	Ø 1/2"	1,42	
	50 см	Ø 1/2"	1,76	
	60 см	Ø 1/2"	2,00	
	80 см	Ø 1/2"	1,86	
	100 см	Ø 1/2"	2,11	
	120 см	Ø 1/2"	2,58	
	150 см	Ø 1/2"	2,75	
	200 см	Ø 1/2"	3,31	
	Шланги для води Ø 1/2" з нержавіючої сталі ВЗ			
	30 см	Ø 1/2"	1,36	
	40 см	Ø 1/2"	1,47	
	50 см	Ø 1/2"	1,58	
	60 см	Ø 1/2"	1,70	
	80 см	Ø 1/2"	1,98	
	100 см	Ø 1/2"	2,16	
	120 см	Ø 1/2"	2,62	
	150 см	Ø 1/2"	2,80	
	Шланги для газу Ø 1/2" з нержавіючої сталі ВВ			
	10103001	30 см	Ø 1/2"	1,60
	10103002	40 см	Ø 1/2"	1,71
	10103003	50 см	Ø 1/2"	1,90
	10103004	60 см	Ø 1/2"	2,10
	10103005	80 см	Ø 1/2"	2,46
	10103006	100 см	Ø 1/2"	2,88
	10103007	120 см	Ø 1/2"	3,23
	10103008	150 см	Ø 1/2"	3,79
10103009	200 см	Ø 1/2"	4,80	
101030091	250 см	Ø 1/2"	5,79	

Артикул	Назва	Параметри	Ціна, USD	
Шланги для газу Ø 1/2" з нержавіючої сталі ВЗ				
	101003020	30 см	Ø 1/2"	1,60
	101003021	40 см	Ø 1/2"	1,71
	101003022	50 см	Ø 1/2"	1,90
	101003023	60 см	Ø 1/2"	2,10
	101003024	80 см	Ø 1/2"	2,46
	101003025	100 см	Ø 1/2"	2,88
	101003026	120 см	Ø 1/2"	3,23
	101003027	150 см	Ø 1/2"	3,79
	101003028	200 см	Ø 1/2"	4,80
	1010030281	250 см	Ø 1/2"	
Шланги для газу Ø 3/4" з нержавіючої сталі ВВ				
	10103010	30 см	Ø 3/4"	2,66
	10103011	40 см	Ø 3/4"	2,70
	10103012	50 см	Ø 3/4"	2,78
	10103014	60 см	Ø 3/4"	3,04
	10103015	80 см	Ø 3/4"	3,47
	10103016	100 см	Ø 3/4"	3,94
	10103017	120 см	Ø 3/4"	4,35
	10103018	150 см	Ø 3/4"	5,06
	10103019	200 см	Ø 3/4"	5,81
Шланги для газу Ø 3/4" з нержавіючої сталі ВЗ				
	10103029	30 см	Ø 3/4"	2,40
	10103030	40 см	Ø 3/4"	2,45
	10103031	50 см	Ø 3/4"	2,51
	10103032	60 см	Ø 3/4"	2,75
	10103033	80 см	Ø 3/4"	3,14
	10103034	100 см	Ø 3/4"	3,94
	10103035	120 см	Ø 3/4"	4,35
	10103036	150 см	Ø 3/4"	5,06
10103037	200 см	Ø 3/4"	5,23	

Товарний асортимент представлений у прайсі не є повним. За консультацією щодо асортименту звертатись у відділ продажу.

Фільтри Aquafilter



Артикул	Назва	Параметри	Ціна, USD
Корпус непрозорий			
FHPRN12	10**1/2"		8,28
FHPRN34	10**3/4"		8,91
FHPRN1	10**1"		9,38
FH20B1-WB	20**1" Big Blue		51,70
FH20B64-WB	20**1 1/2" Big Blue		54,42
Корпус прозорий			
FHPR5-12	5**1/2"		10,23
Корпус прозорий			
FHPR12-B-AQ	10**1/2"		12,04
FHPR12-N	10**1/2" + к/т + картридж		8,48
FHPR12-HP1	10**1/2" підвищеної стійкості + к/т + картридж		14,09
FHPR34-3S	10**3/4"		12,14
FHPR34-HP1	10**3/4" + к/т + картридж		14,09
FHPR34-B1-AQ	10**3/4" підвищеної стійкості + к/т + картридж		14,09
FHPR1-B1-AQ	10**1" підвищеної стійкості + к/т + картридж		12,67
FHPR12-B1-AQ	10**1/2" підвищеної стійкості + к/т + картридж		12,04
Картридж поліестеровий багаторазовий для холодної води			
FCCEL10	10 мк 10"		4,00
FCCEL20	20 мк 10"		4,00
FCCEL5-L	5 мк 10"		8,79
FCCEL20-L	20 мк 10"		8,79

Артикул	Назва	Параметри	Ціна, USD
Картридж шнур поліпропіленовий			
FCPP1	1мк 10"		1,68
FCPP5	5мк 10"		1,84
FCPP10	10 мк 10"		1,84
FCPP20	20 мк 10"		1,84
FCPP50	50 мк 10"		1,84
Картридж волокно поліпропіленове			
FCPS1-5	1мк 5"		0,83
FCPS1	1мк 10"		1,02
FCPS1-L	1мк 20"		2,64
FCPS5-5	5 мк 5"		0,83
FCPS5	5мк 10"		1,10
FCPS5-L	5мк 20"		2,64
FCPS20-5	20 мк 5"		0,83
FCPS20	20 мк 10"		1,10
FCPS20-L	20мк 20"		2,64
FCPS50-5	50 мк 5"		0,97
FCPS50	50 мк 10"		1,10
Картриджі "свічка"			
FCPS5-CN	5 мк волокно для ЕКОFP4		2,47
FCPS20-CN	20 мк волокно для ЕКОFP4		2,69
FCCBL-CN	спечене вугілля для ЕКО FP4		3,67
FCPSKDF-CN	вугілля кокос+KDF для ЕКОFP4		5,75
Картридж спеціальний			
FCCBL5	5" вуголь спечений		2,04
FCCBL	10" вуголь спечений		3,68
FCCBL-L	20" вуголь спечений		8,57
FCCBL20BB	20" вуголь активований		26,02
Картридж спеціальний			
FCCA5	5" вуголь бітум		2,07
FCCA	10" вуголь бітум		2,87
FCCA-L	20" вуголь бітум		9,40

Товарний асортимент представлений у праїсі не є повним. За консультацією щодо асортименту звертатись у відділ продажу.

Артикул	Назва	Параметри	Ціна, USD
Картридж спеціальний			
FCCBHD5	5" вуголь кокос		2,18
FCCBHD	10" вуголь кокос		4,11
FCCBHD-L	20" вуголь кокос		11,53
Картридж спеціальний			
FCCST5	5" пом'якшуючий		2,69
FCCST	10" пом'якшуючий		5,46
FCCST-L	20" пом'якшуючий		13,29
FCCST20BB	20" пом'якшуючий для Big Blue		36,06
Картридж спеціальний			
FCCFE5	5" залізо-видалення		4,08
FCCFE	10" залізо-видалення		5,64
FCCFE-L	20" залізо-видалення		16,90
FCCFE20BB	20" залізо-видалення для Big Blue		35,48
Картридж спеціальний			
FCCBKDF5	5" вуголь+KDF		3,11
FCCBKDF	10" вуголь+KDF		6,21
FCCBKDF-L	20" вуголь+KDF		12,38
FCCBKDF-STO	вуголь+KDF + спінений поліп.		6,17
Картридж спеціальний			
FCCST2	5" пом'якш.+залізо-видалення		за запитом
Корпус прозорий засипного фільтру			
FCEB5	5"		за запитом
FCEB10	10"		за запитом

Фільтри Atlas  Improving water

Артикул	Назва	Параметри	Ціна, EUR
Корпус прозорий			
RA1280501	10"*1/2" + кріплення + ключ		13,93
RA1280601	10"*3/4" + кріплення + ключ		14,23
RA1280701	10"*1" + кріплення + ключ		15,21
Корпус прозорий Atlas DUO			
ZA3100680	10"*1/2" + кріплення + ключ		24,14
ZA3110680	10"*3/4" + кріплення + ключ		26,76
ZA3120680	10"*1" + кріплення + ключ		24,88
Корпус прозорий Atlas TRIO			
ZA3300680	10"*1/2" + кріплення + ключ		38,17
ZA3310680	10"*3/4" + кріплення + ключ		38,47
ZA332068	10"*1" + кріплення + ключ		38,75
Корпус прозорий			
RA403P414	Dosafos Mignon 1/2"		13,72
Картридж - шнур поліпропіленовий			
RE5115408	FA 10" SX 5 мк 10"	Atlas	2,14
RE5115409	FA 10" SX 10 мк 10"	Atlas	2,14





Товарний асортимент представлений у прайсі не є повним. За консультацією щодо асортименту звертатись у відділ продажу.



Артикул	Назва	Параметри	Ціна, EUR
Картридж поліфосфатні			
RA5195125	10" SX TS 35°C		15,63
RA5197125	20" SX TS 35°C		36,86
Фільтр поліфосфатний			
S2P MFO	Dosafos Mignon 1/2"	кутовий	18,17
Фільтр поліфосфатний для пральних машин			
RA402P442	Dosal 3/4"		5,04
Фільтри поліфосфатні Atlas HYDRA RAINMASTER DUO			
RA6096214	1/2"		68,02
RA6096224	3/4"		68,02
RA6096234	1"		68,02
Картридж (катіонна смола сильної дії) QA			
RA5205125	10" CF SX TS 45°C		7,02
Витратні матеріали Atlas			
RE8010005	Поліфосфат (банка)	0,5 кг	8,47
RE8010009	Поліфосфат (банка)	0,155 кг	17,73
Магнітні фільтри			
RE6115001	1/2"		21,95
RE6115002	3/4"		21,95

Фільтри різних виробників

Артикул	Назва	Параметри	Ціна
Картридж змінний СВОД			
	для фільтру СВОД-АС ST250		283,05 грн
Наповнювач			
NSN250	"Стоп накоп"	250 мл.	276,21 грн
Фільтри СВОД-АС			
	ST250 (L 1/2") 5", лат. різьба	ресурс 42000л	420,00 грн
	ST400 (L 1/2") 10", лат. різьба	ресурс 70000л	550,00 грн
	ST400 (L 3/4") 10", лат. різьба	ресурс 70000л	580,32 грн
Магнітні фільтри Titan			
	MAG 1 MF 1/2"		6,80 €
	MAG 1 MF 3/4"		8,67 €
	T-MAG 1 MF 1/2"		18,70 €
	T-MAG 1 MF 3/4"		22,10 €

Кріплення

Артикул	Назва	Параметри	Ціна
Хомут М8, шуруп, дюбель			
	D10-15 (1/4")		10,44 грн
	D16-19 (3/8")		10,44 грн
	D20-23 (1/2")		11,22 грн
	D25-30 (3/4")		11,67 грн
	D32-37 (1")		13,03 грн
	D42-47 (1 1/4")		14,07 грн
	D47-53 (1 1/2")		15,17 грн
	D59-65 (2")		16,63 грн
	D70-80 (2 1/2")		21,78 грн
	D85-94 (3")		22,26 грн
	D109-121 (4")		30,18 грн
	D139-147 (5")		32,60 грн
	D158-168 (6")		36,23 грн
Крюк одинарний			
	SanPol 70		1,30 грн
	SanPol 100		1,30 грн
Крюк подвійний			
	SanPol 70		1,30 грн
	SanPol 100		1,30 грн
Кліпса одинарна без дюбеля для м/п, РЕХ			
	LION 16		0,62 грн
	LION 20		0,74 грн
	SanPol 25/27		0,77 грн
	SanPol 32		0,86 грн
Кліпса одинарна з дюбелем для м/п, РЕХ			
	LION 16		0,72 грн
	SanPol 16		0,48 грн
	LION 20		0,82 грн
	SanPol 20/22		0,58 грн

Артикул	Назва	Параметри	Ціна
Шпилька			
	M8*1000мм		30,40 грн
	M10*1000мм		31,20 грн
	M12*1000мм		47,20 грн
	M16*1000мм		93,60 грн
Кріплення для унітазу			
BK 009	Aqua World	L = 80мм	0,53 \$
Кріплення для унітазу, біде			
39003	KM	M6 x 80мм	за запитом
Кріплення для умивальника			
BK 008	Aqua World	L = 120мм	0,78 \$
BK 008-1	Aqua World	L = 140мм	за запитом
Кріплення для бойлера			
BK 007	Aqua World	L = 100мм	0,77 \$
BK 007-1	Aqua World	L = 50мм	за запитом
Дюбель-зонт			
	SanPol	70 мм	за запитом
	SanPol	90 мм	за запитом
	SanPol	100 мм	1,34 грн
Дуга залізна (фіксатор повороту труби)			
	16 APE Italy		0,74 грн
	20 APE Italy		1,66 грн

Допоміжні матеріали



Артикул	Назва	Параметри	Ціна
Паста пакувальна			
815112	Gebatout 2 (тюбик)	25 гр	1,02 €
103102	Gebatout 2 (тюбик)	80 г / 50 мл	2,78 €
103101	Gebatout 2 (тюбик)	200 гр / 125 мл	4,43 €
103103	Gebatout 2 (банка)	200 г	3,49 €
103100	Gebatout 2 (банка)	500 г	5,62 €
5000006	Unipak	75 г	2,00 €
5000005	Unipak	250 г	3,38 €
Рідина для пакування			
229000050	RM	50 мл	8,54 €
229000100	RM	100 мл	11,02 €
114633	GEV	75 мл	12,69 €
Папля			
1346BALL00	Go-plast	100 г	2,69 €
85610	Go-plast	250 г	2,77 €
1500210	Unigram Unipak	100 г	1,33 €
1500210	Unigram Unipak	200 г	2,42 €
515037	Gebatout	80 г	2,59 €
515033	Gebatout (в контейнері)	80 г	2,90 €
Набори			
5008800	Unipak (паста+папля)	65 г / 13 г	87,65 грн
103104	Gebatout 2	80 г / 18 г	4,51 €
203995	Gebatout 2	500 г / 80 г	за запитом
Нитка для паковки			
523277	Loctite	50 м	7,94 €
2056936	Loctite	160 м	15,66 €
815500	GEV PTFE	80 м	5,66 €
Стрічка тефлонова (ФУМ)			
1000552	Unipak 0,2 мм * 19 мм * 15 м	біла	59,35 грн
1000552	Unipak 0,1 мм * 19 мм * 15 м	жовта	1,66 €
	Gross 0,25 мм * 19 мм * 15 м	жовта	1,06 \$

Артикул	Назва	Параметри	Ціна
Прокладка фіброва			
2000KLING1	Go-plast	3/8"	0,02 €
2000KLING2	Go-plast	1/2"	0,03 €
2000KLING3	Go-plast	3/4"	0,03 €
2000KLING4	Go-plast	1"	0,05 €
2000KLING5	Go-plast	1 1/4"	0,09 €
2000KLING6	Go-plast	1 1/2"	0,12 €
Прокладка гумова			
ВП401-15	Aqua World	1/2"	3,34 \$
ВП401-20	Aqua World	3/4"	3,57 \$
2001GN0001	Go-plast	3/8"	0,03 €
2001GN0002	Go-plast	1/2"	0,03 €
2001GN0003	Go-plast	3/4"	0,03 €
2001GN0004	Go-plast	1"	0,05 €
2001GN0005	Go-plast	1 1/4"	0,06 €
2001GN0006	Go-plast	1 1/2"	0,08 €
2001GN0007	Go-plast	2"	0,22 €
Прокладка O-Ring			
ВП404-15	Aqua World	1/2"	0,02 €
ВП404-20	Aqua World	3/4"	0,03 €
ВП404-25	Aqua World	1"	0,03 €
Технічний вазелін			
504605	GEV	125мл	2,14 €
504606	GEV	250мл	2,78 €
504660	GEV (на силіконовій основі)	400мл	4,80 €
504607	GEV	500мл	3,73 €
Силікон			
593300	Geb silicone W	білий	5,04 €
593301	Geb silicone W	прозорий	5,04 €
890501	Geb silicone W2	білий	6,90 €
890502	Geb silicone W2	прозорий	7,10 €
Рідина для промивки			
873000	Desembouant	1л	11,79 €
873004	S'emploi Avec Pompe	10л	35,47 €









Товарний асортимент представлений у праці не є повним. За консультацією щодо асортименту звертайтесь у відділ продажу.







Вентиляція

Артикул	Назва	Параметри	Ціна, грн
	Монтажний перфорований профіль		
	27мм*18мм (2.5 м)		51,58
	30мм*20мм (2.5 м)		54,56
	Фланцевий профіль (шинорейка)		
	S20 L= 2,5м п.0,55		28,98
	Комплектуючі до вентиляції		
	Зажим вент. каналу 2,5 мм з болтом		4,30
	Стрічка перфорована 18 мм (25м)		8,00
	Кутник монтажний S20		3,63
	Ущільнювач фланцевого профілю	5мм*5мм*10 м	2,21
	Скотч фольгований	50мм*50 м	87,25
	Повітропроводи гнучкі без ізоляції		
	4"/10м		198,96
	5"/10м		237,56
	6"/10м		281,75
	7"/10м		326,58
	8"/10м		359,10
	10"/10м		494,80

Артикул	Назва	Параметри	Ціна, грн
	Повітропроводи гнучкі з ізоляцією		
	4"/7,6м		385,07
	5"/7,6м		441,80
	6"/7,6м		504,00
	7"/7,6м		419,30
	8"/7,6м		651,52
	10"/7,6м		835,20
	Фольгована самоклеюча ізоляція		
	Пінофол ФС 10 мм		85,63



Артикул	Назва	Параметри	Ціна, грн
Кондиціонер C&H Prima Plus			
	CHS07XN7	CH-S07XN7	8700,00
	CHS09XN7	CH-S09XN7	9450,00
	CHS12XN7	CH-S12XN7	11140,00
	CHS18XN7	CH-S18XN7	18150,00
Кондиціонер C&H Vital Inverter R32			
	CHS07FTXFNG	CH-S07FTXF-NG	12910,00
	CHS09FTXFNG	CH-S09FTXF-NG	14790,00
	CHS12FTXFNG	CH-S12FTXF-NG	16360,00
	CHS18BTFXNG	CH-S18BTFX-NG	25000,00
	CHS24BTFXNG	CH-S24BTFX-NG	28190,00
Кондиціонер C&H Alfa Inverter			
	CHS07FTXE	CH-S07FTXE	13660,00
	CHS09FTXE	CH-S09FTXE-NG (Wi-Fi)	15200,00
	CHS12FTXE	CH-S12FTXE-NG (Wi-Fi)	16530,00
	CHS18FTXE	CH-S18FTXE-NG (Wi-Fi)	25290,00
	CHS24FTXL2ENG	CH-S24FTXL2E-NG (Wi-Fi)	31810,00
Кондиціонер C&H Veritas Inverter R32 Wi-Fi			
	R32CHS24FTXL2QNG	R32 CH-S24FTXL2Q-NG	32130,00
			

Артикул	Назва	Параметри	Ціна, грн
Кондиціонер C&H Daytona R32 Wi-Fi			
	CHS09FTXD	CH-S09FTXD	18880,00
	CHS12FTXD	CH-S12FTXD	20500,00
	CHS18FTXD	CH-S18FTXD	29320,00
	CHS32FTXD	CH-S32FTXD	33960,00
Кондиціонер C&H Arctic Inverter R32 Wi-Fi			
	CHS09FTXLANG	R32 CH-S09FTXLA-NG	18390,00
	CHS12FTXLANG	R32 CH-S12FTXLA-NG	19950,00
	CHS18FTXLANG	R32 CH-S18FTXLA-NG	29030,00
	CHS24FTXLANG	R32 CH-S24FTXLA-NG	33210,00
Кондиціонер C&H Nordic R32			
	CHS09FTXN	CH-S09FTXN-NG	17170,00
	CHS12FTXN	CH-S12FTXN-NG	18730,00
	CHS18FTXN	CH-S18FTXN-NG	27290,00
	CHS24FTXN	CH-S24FTXN-NG	31550,00

Thermopraktik^o

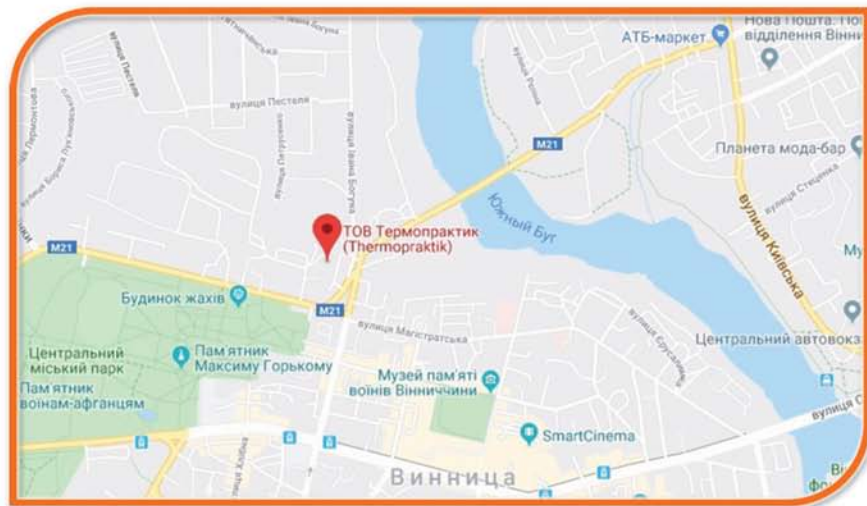

 **м. Вінниця,
пров. Цегельний, 2**

 0432 507-007
0432 657-370
067 430-45-51 (гуртовий продаж)
067 430-78-49 (сервіс)
068 982-92-43 (монтаж)

 termopraktik@gmail.com

 www.thermopraktik.ua